











































Pittogrammi

|   |   |   |   |   |                       |   |                              |
|---|---|---|---|---|-----------------------|---|------------------------------|
|    | Intaglio                                    |    | Riduttore                                 |    | Tenditore (circolare) |    | Isolamento protettivo        |
|    | Phillips (PH)                               |    | esagonale                                 |    | Triangolo             |    | protetto da schizzi di acqua |
|    | Pozidriv (PZD)                              |    | esagonale (chiave a tubo)                 |    | TORQ-SET®             |    | Batteria agli ioni di litio  |
|    | TORX® interno                               |    | Espulsione bussola tramite pulsante       |    | TORX® esterno         |    | Batteria                     |
|  | TORX® interno, anche con perno di sicurezza |  | Profilo salva-viti/ salva-utensili PROMAT |  | TORX-PLUS®            |  | EX                           |
|  | Esagono cavo                                |  | Five-Lobe                                 |  | TRI-WING®             |  | Magnete                      |
|  | Esagono cavo anche con perno di sicurezza   |  | Poligono interno                          |  | Tenditore             |  | completamente riciclabile    |
|  | Profilo Ribe                                |  | Chiave a innesto quadra                   |  | dodecagonale          |  | Atex Zone 2                  |
|  | Dimensione attacco quadro                   |  | Microstix®                                |  | esagonale             |  | Sicura per bambini           |
|  | Adattatore                                  |  | Polo positivo/polo negativo (PH/intaglio) |  | idoneo all'aereo      |  | arrotolabile                 |



Apparecchi di trasporto, funi metalliche, pallet, contenitori per trasporto

Pagina 9/4 – 9/18



Cassette, borse, valigette portautensili, scatole in alluminio

Pagina 9/19 – 9/31



Vasche di raccolta, barili, pompe, raccoglitori di rifiuti/oggetti di valore

Pagina 9/32 – 9/48

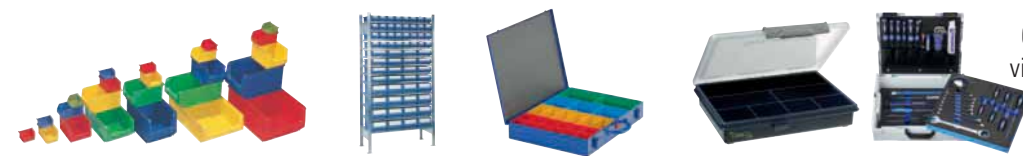

Cassette di assortimento/cassette a vista, scaffali, assortimenti di utensili

Pagina 9/49 – 9/61



Armadi, banchi da lavoro, sedie da lavoro, eLOGS

Pagina 9/62 – 9/111



Scale, articoli per la pulizia, tappetini

Pagina 9/112 – 9/127



Dispositivi di sicurezza porta, cartelli, tavoli di imballaggio, accessori

Pagina 9/128 – 9/139



Termometri, impianti esterni, sedie da ufficio, organizzazione ufficio

Pagina 9/140 – 9/183



Ruote/rotelle, carrello trasportatore

Pagina 9/184 – 9/204



9000 443 042



9000 443 043

## Carrello di trasporto

**richiudibile** - telaio in tubo d'acciaio, rivestito di plastica, pala in alluminio · plastica rinforzata con fibra di vetro · impugnatura di plastica a forma ergonomica per un maneggio confortevole · sistema Spannfix per il fissaggio del carico · ruote con rivestimento polimerico per un elevato comfort di guida · mozzi con cuscinetti a sfere · funzione di rotolamento anche da richiuso

| Portata 20t [kg]                                     | 125                 | 125                 |
|--|---------------------|---------------------|
| Altezza [mm]   | 1030                | 1130                |
| Largh. complessiva [mm]                              | 490                 | 490                 |
| Peso [kg]  | 5,7                 | 6                   |
| Pneumatico   | polimero            | polimero            |
| Ø ruota x largh. [mm]                                | 185 x 40            | 185 x 40            |
| Dimensioni della palla lungh. x largh. [mm]          | 250 x 490           | 410 x 490           |
| Dimensioni di piegatura lungh. x largh. x prof. [mm] | 685 x 490 x 55      | 730 x 490 x 55      |
| <b>N° articolo</b>                                   | <b>9000 443 042</b> | <b>9000 443 043</b> |
| <b>EUR</b>   | <b>249,79</b>       | <b>273,09</b>       |
| CC   | IRZ9                | IRZ9                |



## Carrello di trasporto

**richiudibile** - telaio in **acciaio inox**, pala in alluminio · plastica rinforzata con fibra di vetro · con pala extra grande · pronto per l'uso con un solo movimento - la pala e le ruote vengono orientate contemporaneamente · a ingombro estremamente ridotto - in condizioni ripiegate profondità di soli 55 mm · sistema Spannfix per il fissaggio del carico · ruote con rivestimento polimerico per un elevato comfort di guida · mozzi con cuscinetti a rulli

| Portata 20t [kg]                                     | 125                 |
|--|---------------------|
| Altezza [mm]   | 1130                |
| Largh. complessiva [mm]                              | 490                 |
| Peso [kg]  | 6,0                 |
| Pneumatico   | polimero            |
| Ø ruota x largh. [mm]                                | 185 x 40            |
| Dimensioni della palla lungh. x largh. [mm]          | 410 x 490           |
| Dimensioni di piegatura lungh. x largh. x prof. [mm] | 730 x 490 x 55      |
| <b>N° articolo</b>                                   | <b>9000 443 040</b> |
| <b>EUR</b>   | <b>419,82</b>       |
| CC   | IRZ9                |

## Carrello di trasporto

**richiudibile** - telaio robusto in tubo d'acciaio, rivestito in plastica · pala in alluminio · plastica rinforzata con fibra di vetro · pala grande stabile per il prelievo di materiale di trasporto voluminoso, ingombrante · pneumatico PU antiavaria, mozzi con cuscinetti a sfere · funzione di rotolamento anche da richiuso

| Portata 20t [kg]                                     | 250                 |
|--|---------------------|
| Altezza [mm]   | 1250                |
| Largh. complessiva [mm]                              | 655                 |
| Peso [kg]  | 11,5                |
| Pneumatico   | PU                  |
| Ø ruota x largh. [mm]                                | 210 x 50            |
| Dimensioni della palla lungh. x largh. [mm]          | 420 x 595           |
| Dimensioni di piegatura lungh. x largh. x prof. [mm] | 840 x 595 x 120     |
| <b>N° articolo</b>                                   | <b>9000 443 050</b> |
| <b>EUR</b>   | <b>730,52</b>       |
| CC   | IRZ9                |



### Carrello di trasporto

elevato comfort di guida anche su superfici irregolari e morbide grazie alle ruote extra larghe, alloggiare su cuscinetti a sfera · telaio in tubo d'acciaio cromato, pala in alluminio · plastica rinforzata con fibra di vetro · pronto per l'uso con pochi movimenti - la pala e le ruote vengono orientate contemporaneamente · pieghevole a ingombro ridotto · sistema Spanifix per il fissaggio del carico · ruote con rivestimento polimerico antiavaria · mozzi con cuscinetti a sfere · funzione di rotolamento anche da richiuso

|  |                     |
|--|---------------------|
| <b>Portata 20t [kg]</b>                              | <b>100</b>          |
| Altezza [mm]   | 1120                |
| Largh. complessiva [mm]                              | 615                 |
| Peso [kg]  | 6,8                 |
| Pneumatico   | polimero            |
| Ø ruota x largh. [mm]                                | 200 x 95            |
| Dimensioni della palla lungh. x largh. [mm]          | 420 x 495           |
| Dimensioni di piegatura lungh. x largh. x prof. [mm] | 740 x 495 x 120     |
| <b>N° articolo</b>                                   | <b>9000 443 051</b> |
| <b>EUR</b>   | <b>333,18</b>       |
| CC   | IRZ9                |

**fetra®**  
Transportgeräte



### Carrello elevatore

costruzione in tubo d'acciaio saldata stabile con pala in lamiera di acciaio · rivestito a polvere blu brillante, RAL 5007 · con protezione ruota e impugnature di sicurezza · con pneumatici · mozzi con cuscinetti a rulli

|   |                     |
|---|---------------------|
| <b>Portata 20t [kg]</b>                     | <b>250</b>          |
| Altezza [mm]                                | 1150                |
| Largh. complessiva [mm]                     | 590                 |
| Peso [kg]                                   | 12                  |
| Pneumatico                                  | aria                |
| Dimensioni della palla lungh. x largh. [mm] | 150 x 400           |
| Ø ruota x largh. [mm]                       | 260 x 85            |
| <b>N° articolo</b>                          | <b>9000 443 016</b> |
| <b>EUR</b>                                  | <b>248,89</b>       |
| CC  | IX49                |

**fetra®**  
Transportgeräte



### Carrello di trasporto

**richiudibile** · costruzione in tubo di acciaio-alluminio · pala in alluminio · ruote e pala comodamente estraibili e reinseribili con un solo movimento, impugnatura retraibile · nastro e listello di serraggio per la protezione del materiale di trasporto · ruote con rivestimento polimerico, grigio blu, non lasciano tracce · mozzi con cuscinetti a rulli

|  |                     |
|--|---------------------|
| <b>Portata 20t [kg]</b>                              | <b>125</b>          |
| Altezza [mm]   | 1090                |
| Largh. complessiva [mm]                              | 488                 |
| Peso [kg]  | 5,2                 |
| Pneumatico   | polimero            |
| Ø ruota x largh. [mm]                                | 170 x 35            |
| Dimensioni della palla lungh. x largh. [mm]          | 320 x 480           |
| Dimensioni di piegatura lungh. x largh. x prof. [mm] | 765 x 488 x 64      |
| <b>N° articolo</b>                                   | <b>9000 443 020</b> |
| <b>EUR</b>   | <b>204,01</b>       |
| CC   | IC49                |

**PRMAT**



### Carrello di trasporto

**con pneumatico** · costruzione in tubo d'acciaio saldato stabile · pala in lamiera di acciaio, protezione ruota e impugnature di sicurezza · rivestito a polvere blu colomba, RAL 5014

|   |                     |
|---|---------------------|
| <b>Portata 20t [kg]</b>                     | <b>250</b>          |
| Altezza [mm]                                | 1150                |
| Largh. complessiva [mm]                     | 540                 |
| Peso [kg]                                   | 10                  |
| Pneumatico                                  | aria                |
| Dimensioni della palla lungh. x largh. [mm] | 170 x 400           |
| Ø ruota x largh. [mm]                       | 260 x 85            |
| UV  | 1                   |
| <b>N° articolo</b>                          | <b>9000 443 049</b> |
| <b>EUR</b>                                  | <b>214,71</b>       |
| CC  | PX40                |

**PROMAT**



**Carrello elevatore**

costruzione in tubo d'acciaio saldato stabile · pala in lamiera di acciaio · protezione ruota e impugnature di sicurezza · rivestito a polvere blu colomba, RAL 5014

|   |                     |
|---|---------------------|
| <b>Portata 20t [kg]</b>                     | <b>200</b>          |
| Altezza [mm]                                | 1150                |
| Largh. complessiva [mm]                     | 570                 |
| Peso [kg]                                   | 11                  |
| Pneumatico                                  | aria                |
| Dimensioni della palla lungh. x largh. [mm] | 250 x 320           |
| Ø ruota x largh. [mm]                       | 260 x 85            |
|   |                     |
| <b>N° articolo</b>                          | <b>9000 443 139</b> |
| <b>EUR</b>                                  | <b>213,32</b>       |
| CC  | PX40                |

**PROMAT**



**Carrello elevatore**

**con pattini** · costruzione in tubo d'acciaio saldato stabile · pala in lamiera di acciaio, protezione ruota e impugnature di sicurezza · rivestito a polvere blu colomba, RAL 5014 · pattini con protezione bordo delle scale · con pneumatici

|   |                     |
|---|---------------------|
| <b>Portata 20t [kg]</b>                     | <b>300</b>          |
| Altezza [mm]                                | 1300                |
| Largh. complessiva [mm]                     | 580                 |
| Peso [kg]                                   | 16                  |
| Pneumatico                                  | aria                |
| Dimensioni della palla lungh. x largh. [mm] | 250 x 320           |
| Ø ruota x largh. [mm]                       | 260 x 85            |
| UV  | 1                   |
|   |                     |
| <b>N° articolo</b>                          | <b>9000 443 059</b> |
| <b>EUR</b>                                  | <b>300,59</b>       |
| CC  | PX40                |

**PROMAT**



**Carrello elevatore**

costruzione in tubo d'acciaio saldato stabile · pala in lamiera di acciaio · protezione ruota e impugnature di sicurezza · rivestito a polvere blu colomba, RAL 5014

|   |                     |
|---|---------------------|
| <b>Portata 20t [kg]</b>                     | <b>300</b>          |
| Altezza [mm]                                | 1300                |
| Largh. complessiva [mm]                     | 580                 |
| Peso [kg]                                   | 12,4                |
| Pneumatico                                  | aria                |
| Dimensioni della palla lungh. x largh. [mm] | 250 x 320           |
| Ø ruota x largh. [mm]                       | 260 x 85            |
|   |                     |
| <b>N° articolo</b>                          | <b>9000 443 058</b> |
| <b>EUR</b>                                  | <b>273,23</b>       |
| CC  | PX40                |

**fetra**  
Transportgeräte



**Carrello elevatore**

**con pattini** · costruzione in tubo d'acciaio saldato stabile con pala in lamiera di acciaio · rivestito a polvere blu brillante, RAL 5007 · con protezione ruota e impugnature di sicurezza · con pneumatici · mozzi con cuscinetti a rulli · con pattini di scorrimento in plastica sostituibili

|   |                     |
|---|---------------------|
| <b>Portata 20t [kg]</b>                     | <b>300</b>          |
| Altezza [mm]                                | 1300                |
| Largh. complessiva [mm]                     | 580                 |
| Peso [kg]                                   | 15                  |
| Pneumatico                                  | aria                |
| Dimensioni della palla lungh. x largh. [mm] | 250 x 320           |
| Ø ruota x largh. [mm]                       | 260 x 85            |
|   |                     |
| <b>N° articolo</b>                          | <b>9000 443 017</b> |
| <b>EUR</b>                                  | <b>319,50</b>       |
| CC  | IX49                |



### Carrello elevatore

**alluminio** · con pattini di plastica sostituibile · con pala avvitabile e impugnature di sicurezza · peso ridotto · con pneumatici · mozzi con cuscinetti di scorrimento · fissaggio della ruota a vite, facile cambio delle ruote

|   |                     |
|---|---------------------|
| <b>Portata 20t [kg]</b>                     | <b>200</b>          |
| Altezza [mm]                                | 1300                |
| Largh. complessiva [mm]                     | 590                 |
| Peso [kg]                                   | 9                   |
| Pneumatico                                  | aria                |
| Dimensioni della palla lungh. x largh. [mm] | 250 x 320           |
| Ø ruota x largh. [mm]                       | 260 x 85            |
| <b>N° articolo</b>                          | <b>9000 443 170</b> |
| <b>EUR</b>                                  | <b>404,48</b>       |
| CC  | IX49                |



### Carrello per piastra

per il trasporto longitudinale di pannelli in legno e in plastica di grandi dimensioni · costruzione in tubo d'acciaio, rivestito a polvere · ruote, mozzi con cuscinetti a rulli · appoggio piastra in lamiera d'acciaio lungh 500 x largh. 200 mm · 2 rulli di supporto Ø 50 mm

|                               |                     |
|-------------------------------|---------------------|
| <b>Portata 20t [kg]</b>       | <b>350</b>          |
| Altezza [mm]                  | 1435                |
| Largh. complessiva [mm]       | 680                 |
| Peso [kg]                     | 16                  |
| Pneumatico                    | aria                |
| Supporto lungh. x largh. [mm] | 500 x 200           |
| Ø ruota x largh. [mm]         | 260 x 85            |
| <b>N° articolo</b>            | <b>9110 443 181</b> |
| <b>EUR</b>                    | <b>447,42</b>       |
| CC                            | PX40                |



### Carrello per scale

costruzione in tubo d'acciaio saldato stabile · pala in lamiera di acciaio, protezione ruota e impugnature di sicurezza · rivestito a polvere blu colomba, RAL 5014 · 2 stelle per ruota a tre bracci rispettivamente con 3 ruote TPE, bloccabili

|   |                     |
|---|---------------------|
| <b>Portata 20t [kg]</b>                     | <b>200</b>          |
| Altezza [mm]                                | 1300                |
| Largh. complessiva [mm]                     | 615                 |
| Peso [kg]                                   | 20                  |
| Pneumatico                                  | TPE                 |
| Dimensioni della palla lungh. x largh. [mm] | 250 x 300           |
| Ø ruota x largh. [mm]                       | 160 x 40            |
| <b>N° articolo</b>                          | <b>9000 443 160</b> |
| <b>EUR</b>                                  | <b>514,26</b>       |
| CC  | PX40                |



Fornitura senza piastra



### Ruote per piastre

con ganasce di bloccaggio · larghezza massima di bloccaggio 0-60 mm · bloccaggio sicuro mediante il peso del carico · costruzione in tubo di acciaio rivestito a polvere blu colomba, RAL 5014 · superficie interna con rivestimento in feltro · pneumatici, mozzi con cuscinetti a rulli

**Il carico si blocca autonomamente - il bloccaggio avviene mediante il peso del carico sulla costruzione ribaltabile.**

|   |                     |
|---|---------------------|
| <b>Portata 20t [kg]</b>                       | <b>250</b>          |
| Pneumatico                                    | aria                |
| Dimensioni esterne lungh. x largh. x alt [mm] | 300 x 305 x 305     |
| Ø ruota x largh. [mm]                         | 260 x 85            |
| <b>N° articolo</b>                            | <b>9000 443 070</b> |
| <b>EUR</b>                                    | <b>264,23</b>       |
| CC  | PB14                |



4000 363 130



4000 363 135

## Pompa dell'aria a piede

completa di manometro · tubo flessibile · nipplo di inserimento leva · per automobili, carriole ecc.

| Versione                       | N° articolo  | EUR   | CC   |
|--------------------------------|--------------|-------|------|
| cilindro singolo con manometro | 4000 363 130 | 37,26 | IXZ9 |
| cilindro doppio con manometro  | 4000 363 135 | 55,75 | IXZ9 |



## Carrello

costruzione saldata in acciaio angolare · rivestito a polvere, blu colomba, RAL 5014 · adatto per cassette di trasporto lungh. 600 x largh. 400 mm · 4 ruote orientabili di cui 2 con fermo · mozzi con cuscinetti a sfere scanalate · Fornitura in condizioni smontate

| Portata 20t [kg]                          | 250          |
|---|--------------|
| Telaio                                    | aperto       |
| Altezza di carico [mm]                    | 182          |
| Pneumatico                                | TPE          |
| Superficie di carico lungh. x largh. [mm] | 605 x 405    |
| N° articolo                               | 9000 444 230 |
| EUR                                       | 192,54       |
| CC  | PX39         |



Transportgeräte



Fornitura senza contenuto

## Carrello

telaio in **plastica ABS** · adatto per cassette di trasporto lungh. 600 x largh. 400 mm · 4 ruote orientabili di cui 2 con fermo · fornitura in condizioni smontate

**Fornitura senza contenitore di trasporto**

| Portata 20t [kg]                          | 250          |
|---|--------------|
| Telaio                                    | aperto       |
| Altezza di carico [mm]                    | 145          |
| Pneumatico                                | poliammide   |
| Superficie di carico lungh. x largh. [mm] | 605 x 405    |
| N° articolo                               | 9000 444 235 |
| EUR                                       | 140,49       |
| CC  | IX49         |



9000 444 240



9000 444 241

## Carrello

telaio in plastica · adatto per cassette di trasporto lungh. 600 x largh. 400 mm · 4 ruote orientabili di cui 2 con fermo

| Portata 20t [kg]                          | 250          | 250          |
|---|--------------|--------------|
| Telaio                                    | aperto       | aperto       |
| Altezza di carico [mm]                    | 145          | 145          |
| Pneumatico                                | gomma        | gomma        |
| Superficie di carico lungh. x largh. [mm] | 605 x 405    | 605 x 405    |
| N° articolo                               | 9000 444 240 | 9000 444 241 |
| EUR                                       | 74,87        | 74,87        |
| CC  | IX04         | IX04         |



9000 444 231

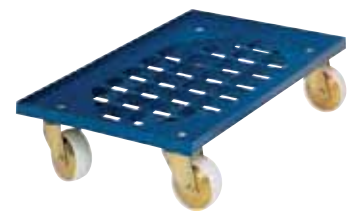

9000 444 232

## Carrello

in **plastica ABS**, igienica/per uso alimentare · 4 ruote orientabili con protezione fili · ruote con cuscinetti a rulli ad aghi

| Portata 20t [kg]                          | 250          | 250          |
|---|--------------|--------------|
| Telaio                                    | aperto       | con griglia  |
| Altezza di carico [mm]                    | 190          | 190          |
| Pneumatico                                | polimero     | polimero     |
| Superficie di carico lungh. x largh. [mm] | 600 x 400    | 600 x 400    |
| N° articolo                               | 9000 444 231 | 9000 444 232 |
| EUR                                       | 121,86       | 137,62       |
| CC  | IXZ9         | IXZ9         |



## Carrello con impugnatura

costruzione in tubo d'acciaio robusta rivestita a polvere blu colomba, RAL 5014, con protezione superficiale permanente · 1 superficie di carico con pannello di legno incastonato nel telaio, superficie con decorazione in faggio · impugnatura scorrevole avvitabile · 2 ruote orientabili e 2 ruote con blocco, ruote orientabili con fermo · pneumatici TPE · mozzi con cuscinetti a sfere scanalate

**Fornito disassemblato**

| Numero di piattaforme                     | 1            |
|---|--------------|
| Portata complessiva [kg]                  | 250          |
| Altezza di carico [mm]                    | 195          |
| Peso [kg]                                 | 11           |
| Ø ruota x largh. [mm]                     | 125 x 32     |
| Superficie di carico lungh. x largh. [mm] | 600 x 500    |
| N° articolo                               | 9000 444 171 |
| EUR                                       | 347,27       |
| CC  | PX39         |





### Carrello con impugnatura

costruzione in tubo d'acciaio robusta rivestita a polvere blu colomba, RAL 5014, con protezione superficiale permanente · 2 piani con pannello di legno incastonato nel telaio, superficie con decorazione in faggio · impugnatura scorrevole avvitabile · 2 ruote orientabili e 2 ruote con blocco, ruote orientabili con fermo · pneumatici TPE · mozzi con cuscinetti a sfere scanalate · portata di carico superiore 100 kg

#### Fornito disassemblato

|   |                     |
|---|---------------------|
| <b>Numero di piattaforme</b>              | <b>2</b>            |
| Portata complessiva [kg]                  | 250                 |
| Altezza di carico [mm]                    | 195/770             |
| Peso [kg]                                 | 19                  |
| Ø ruota x largh. [mm]                     | 125 x 32            |
| Superficie di carico lungh. x largh. [mm] | 600 x 450           |
| <b>N° articolo</b>                        | <b>9000 444 173</b> |
| <b>EUR</b>                                | <b>540,23</b>       |
| CC  | PX39                |



### Carrello piattaforma

**con staffa pieghevole** · tubo d'acciaio rivestito a polvere blu colomba, RAL 5014 · superficie di carico in pannello di legno, superficie con decorazione in faggio · staffa di scorrimento pieghevole sulla piattaforma · 2 ruote orientabili e 2 ruote con blocco, ruote orientabili con fermo · pneumatici TPE · Ø ruota 125 mm · mozzi con cuscinetti a sfere scanalate

|  |                     |
|--|---------------------|
| <b>Portata complessiva [kg]</b>                    | <b>250</b>          |
| Altezza di carico [mm]                             | 206                 |
| Ø ruota [mm]                                       | 125                 |
| Peso [kg]  | 16                  |
| Superficie di carico lungh. x largh. [mm]          | 720 x 450           |
| Dimensioni complessive lungh. x largh. x alt. [mm] | 815 x 470 x 930     |
| <b>N° articolo</b>                                 | <b>9110 444 014</b> |
| <b>EUR</b>   | <b>379,55</b>       |
| CC   | PX39                |



### Carrello piattaforma

superficie di carico in lamiera di acciaio con tappetino di plastica antiscivolo · protezione bordo perimetrale · staffa di scorrimento pieghevole · 2 ruote orientabili e 2 ruote con blocco

|  |                     |
|--|---------------------|
| <b>Portata complessiva [kg]</b>                    | <b>150</b>          |
| Altezza di carico [mm]                             | 150                 |
| Ø ruota [mm]                                       | 100                 |
| Peso [kg]  | 8                   |
| Superficie di carico lungh. x largh. [mm]          | 720 x 470           |
| Dimensioni complessive lungh. x largh. x alt. [mm] | 740 x 480 x 830     |
| <b>N° articolo</b>                                 | <b>4000 818 175</b> |
| <b>EUR</b>   | <b>82,35</b>        |
| CC   | IXZ9                |



### Carrello piattaforma

tubo d'acciaio e acciaio profilato saldato, rivestito a polvere blu colomba, RAL 5014 · superficie di carico in pannello di legno, superficie con decorazione in faggio · 2 ruote orientabili e 2 ruote con blocco, ruote orientabili con fermo · pneumatici TPE · mozzi con cuscinetti a sfere scanalate

|  |                     |
|--|---------------------|
| <b>Portata complessiva [kg]</b>                    | <b>200</b>          |
| Altezza di carico [mm]                             | 206                 |
| Ø ruota [mm]                                       | 125                 |
| Peso [kg]  | 15                  |
| Superficie di carico lungh. x largh. [mm]          | 850 x 450           |
| Dimensioni complessive lungh. x largh. x alt. [mm] | 940 x 450 x 910     |
| <b>N° articolo</b>                                 | <b>9000 444 130</b> |
| <b>EUR</b>   | <b>270,81</b>       |
| CC   | PX39                |



9000 444 131

## Carrello piattaforma

tubo d'acciaio e acciaio profilato saldato, rivestito a polvere blu colomba, RAL 5014 · staffa di scorrimento avvitabile · superficie di carico in pannelli di legno, superficie con decorazione in faggio · 2 ruote orientabili e 2 ruote con blocco, ruote orientabili con fermo · pneumatici TPE · mozzi con cuscinetti a sfere scanalate

### Fornito disassemblato

| Portata complessiva [kg]                           | 250                 | 250                 |
|--|---------------------|---------------------|
| Altezza di carico [mm]                             | 206                 | 206                 |
| Ø ruota [mm]                                       | 125                 | 125                 |
| Peso [kg]  | 15                  | 20                  |
| Superficie di carico lungh. x largh. [mm]          | 850 x 450           | 1000 x 600          |
| Dimensioni complessive lungh. x largh. x alt. [mm] | 1100 x 450 x 910    | 1250 x 600 x 910    |
| <b>N° articolo</b>                                 | <b>9000 444 131</b> | <b>9000 444 132</b> |
| <b>EUR</b>   | <b>324,83</b>       | <b>370,89</b>       |
| CC   | PX39                | PX39                |



9000 444 140

## Carrello piattaforma

tubo d'acciaio e acciaio profilato saldati · con protezione superficiale permanente · resistente ai colpi e ai graffi · rivestito a polvere blu colomba, RAL 5014 · superficie di carico in pannello di legno, superficie con decorazione in faggio · 2 ruote orientabili e 2 ruote con blocco, ruote orientabili con fermo · pneumatici TPE · mozzi con cuscinetti a sfere scanalate

### Fornito disassemblato

| Portata complessiva [kg]                           | 600                 | 600                 |
|--|---------------------|---------------------|
| Altezza di carico [mm]                             | 270                 | 270                 |
| Ø ruota [mm]                                       | 200                 | 200                 |
| Peso [kg]  | 30                  | 35                  |
| Superficie di carico lungh. x largh. [mm]          | 1000 x 700          | 1200 x 800          |
| Dimensioni complessive lungh. x largh. x alt. [mm] | 1125 x 709 x 990    | 1325 x 809 x 990    |
| <b>N° articolo</b>                                 | <b>9000 444 140</b> | <b>9000 444 141</b> |
| <b>EUR</b>   | <b>456,08</b>       | <b>504,22</b>       |
| CC   | PX39                | PX39                |



9000 444 128

## Carrello portavivande

tubo d'acciaio e acciaio profilato saldati · rivestito a polvere blu colomba, RAL 5014 · resistente ai colpi e ai graffi · superfici di carico in pannelli di legno, superficie con decorazione in faggio, nel telaio in acciaio angolare verticale, bordo alto 12 mm · 2 ruote orientabili con fermo e 2 ruote con blocco · pneumatici TPE, mozzi con cuscinetti a sfere scanalate · portata di carico superiore 80 kg

### Fornito disassemblato

| Numero di piattaforme                     | 2                               | 2                               |
|---|---------------------------------|---------------------------------|
| Portata complessiva [kg]                  | 300                             | 300                             |
| Altezza dei piani [mm]                    | 200/820                         | 200/820                         |
| Versione                                  | staffa di scorrimento verticale | staffa di scorrimento verticale |
| Ø ruota [mm]                              | 125                             | 125                             |
| Peso [kg]                                 | 29                              | 37                              |
| Superficie di carico lungh. x largh. [mm] | 850 x 500                       | 1000 x 600                      |
| <b>N° articolo</b>                        | <b>9000 444 128</b>             | <b>9000 444 129</b>             |
| <b>EUR</b>                                | <b>444,89</b>                   | <b>496,49</b>                   |
| CC  | PX39                            | PX39                            |



9000 444 125

## Carrello portavivande

tubo d'acciaio e acciaio profilato saldati · rivestito a polvere blu colomba, RAL 5014 · a protezione superficiale permanente, resistente a impatti e graffi · superfici di carico in pannelli di legno, superficie con decorazione in faggio, nel telaio in acciaio angolare verticale, bordo alto 12 mm · 2 ruote orientabili con fermo e 2 ruote con blocco · pneumatici TPE, mozzi con cuscinetti a sfere · Ø ruota 125 mm · portata superficie di carico superiore e centrale 80 kg

### Fornito disassemblato

| Numero di piattaforme                     | 3                               | 3                               |
|---|---------------------------------|---------------------------------|
| Portata complessiva [kg]                  | 300                             | 300                             |
| Altezza dei piani [mm]                    | 200/510/820                     | 200/510/820                     |
| Versione                                  | staffa di scorrimento verticale | staffa di scorrimento verticale |
| Ø ruota [mm]                              | 125                             | 125                             |
| Peso [kg]                                 | 36                              | 50                              |
| Superficie di carico lungh. x largh. [mm] | 850 x 500                       | 1000 x 600                      |
| <b>N° articolo</b>                        | <b>9000 444 125</b>             | <b>9000 444 126</b>             |
| <b>EUR</b>                                | <b>632,76</b>                   | <b>670,58</b>                   |
| CC  | PX39                            | PX39                            |



9000 444 119

**Carrello portavivande**

tubo d'acciaio e acciaio profilato saldati · rivestito a polvere blu colomba, RAL 5014 · a protezione superficiale permanente, resistente a impatti e graffi · superfici di carico in pannelli di legno, superficie con decorazione in faggio, nel telaio in acciaio angolare verticale, bordo alto 12 mm · 2 ruote orientabili con fermo e 2 ruote con blocco · pneumatici TPE, mozzi con cuscinetti a sfere scanalate · portata di carico superiore 80 kg

**Fornito disassemblato**

| Numero di piattaforme                    | 2                                 | 2                                 |
|--|-----------------------------------|-----------------------------------|
| Portata complessiva [kg]                 | 300                               | 300                               |
| Altezza dei piani [mm]                   | 200/820                           | 200/820                           |
| Versione                                 | staffa di scorrimento orizzontale | staffa di scorrimento orizzontale |
| Ø ruota [mm]                             | 125                               | 125                               |
| Peso [kg]                                | 29                                | 36                                |
| Superficie di carico lung. x largh. [mm] | 850 x 500                         | 1000 x 600                        |
| <b>N° articolo</b>                       | <b>9000 444 119</b>               | <b>9000 444 120</b>               |
| <b>EUR</b>                               | <b>462,31</b>                     | <b>515,64</b>                     |
| CC                                       | PX39                              | PX39                              |



9000 444 122

**Carrello portavivande**

tubo d'acciaio e acciaio profilato saldati · rivestito a polvere blu colomba, RAL 5014 · a protezione superficiale permanente, resistente a impatti e graffi · superfici di carico in pannelli di legno, superficie con decorazione in faggio, nel telaio in acciaio angolare verticale, bordo alto 12 mm · 2 ruote orientabili con fermo e 2 ruote con blocco · pneumatici TPE, mozzi con cuscinetti a sfere scanalate · portata superficiale di carico superiore e centrale 80 kg

**Fornito disassemblato**

| Numero di piattaforme                    | 3                                 | 3                                 |
|--|-----------------------------------|-----------------------------------|
| Portata complessiva [kg]                 | 300                               | 300                               |
| Altezza dei piani [mm]                   | 200/510/820                       | 200/510/820                       |
| Versione                                 | staffa di scorrimento orizzontale | staffa di scorrimento orizzontale |
| Ø ruota [mm]                             | 125                               | 125                               |
| Peso [kg]                                | 36                                | 49                                |
| Superficie di carico lung. x largh. [mm] | 850 x 500                         | 1000 x 600                        |
| <b>N° articolo</b>                       | <b>9000 444 122</b>               | <b>9000 444 123</b>               |
| <b>EUR</b>                               | <b>642,63</b>                     | <b>681,76</b>                     |
| CC                                       | PX39                              | PX39                              |

**Carrello portavivande**

tubo d'acciaio e acciaio profilato saldati · rivestito a polvere, blu colomba, RAL 5014 a protezione superficiale permanente, resistente ai colpi e ai graffi · superfici di carico in pannelli di legno, superficie con decorazione in faggio · 2 ruote orientabili con fermo e 2 ruote con blocco, pneumatici TPE · mozzi con cuscinetti a sfere scanalate · portata di carico superiore 200 kg

**Fornito disassemblato**



9000 444 113



9000 444 113

| Numero di piattaforme                    | 2                   | 2                   | 2                   | 2                   | 2                   |
|--|---------------------|---------------------|---------------------|---------------------|---------------------|
| Portata complessiva [kg]                 | 500                 | 500                 | 600                 | 600                 | 600                 |
| Altezza dei piani [mm]                   | 228/860             | 228/860             | 270/900             | 270/900             | 270/900             |
| Ø ruota [mm]                             | 160                 | 160                 | 200                 | 200                 | 200                 |
| Peso [kg]                                | 37                  | 37                  | 44                  | 49                  | 58                  |
| Superficie di carico lung. x largh. [mm] | 600 x 600           | 850 x 500           | 1000 x 600          | 1000 x 700          | 1200 x 800          |
| <b>N° articolo</b>                       | <b>9000 444 113</b> | <b>9110 444 114</b> | <b>9000 444 115</b> | <b>9000 444 116</b> | <b>9000 444 117</b> |
| <b>EUR</b>                               | <b>582,90</b>       | <b>644,78</b>       | <b>674,87</b>       | <b>695,10</b>       | <b>747,11</b>       |
| CC                                       | PX39                | PX39                | PX39                | PX39                | PX39                |





## Carrello portavivande

**per carichi pesanti** · costruzione robusta in schiuma strutturale (polipropilene) · resistente e facile da pulire · superfici di carico con bordo alto 70 mm · 2 ruote orientabili e 2 ruote con blocco, ruote orientabili con fermo · ruote con rivestimento in gomma piena · portata del ripiano 113 kg

**Fornito disassemblato**

|                              |                     |
|------------------------------|---------------------|
| <b>Numero di piattaforme</b> | <b>2</b>            |
| Portata complessiva [kg]     | 226                 |
| Ø ruota [mm]                 | 130                 |
| <b>N° articolo</b>           | <b>9000 444 082</b> |
| <b>EUR</b>                   | <b>602,05</b>       |
| CC                           | IXE2                |



**vaschette in lamiera di acciaio saldate a tenuta di olio**

## Carrello portavivande

costruzione in acciaio saldata · rivestito a polvere, blu colomba, RAL 5014 · con protezione superficiale permanente · vaschette in lamiera di acciaio, saldate a tenuta di olio · 2 ruote orientabili e 2 ruote con blocco, ruote orientabili con fermo · pneumatici TPE · mozzi con cuscinetti a sfere scanalate · portata di carico superiore 200 kg

**Fornito disassemblato**

|   | <b>2</b>            | <b>2</b>            |
|---|---------------------|---------------------|
| Portata complessiva [kg]                    | 400                 | 400                 |
| Altezza dei piani [mm]                      | 207/829             | 248/870             |
| Alt. complessiva [mm]                       | 870                 | 910                 |
| Ø ruota [mm]                                | 160                 | 200                 |
| Peso [kg]                                   | 37                  | 50                  |
| Lungh. x largh. x alt. [mm]                 | 1021 x 500 x 870    | 1171 x 700 x 910    |
| Dimensioni della vasca lungh. x largh. [mm] | 850 x 500           | 1000 x 700          |
| <b>N° articolo</b>                          | <b>9000 444 105</b> | <b>9000 444 106</b> |
| <b>EUR</b>                                  | <b>618,15</b>       | <b>736,93</b>       |
| CC  | PX39                | PX39                |



## Carrello portavivande

**per carichi leggeri** · costruzione solida in plastica (polipropilene) · nero · superfici di carico resistenti ai graffi · elementi di collegamento in alluminio spazzolato · portata del ripiano 30 kg

**Fornito disassemblato**

|                              |                     |
|------------------------------|---------------------|
| <b>Numero di piattaforme</b> | <b>3</b>            |
| Portata complessiva [kg]     | 90                  |
| <b>N° articolo</b>           | <b>9000 444 090</b> |
| <b>EUR</b>                   | <b>572,02</b>       |
| CC                           | IXE2                |

## Cinghia di bloccaggio

adatta a contenitori su ruote larghezza 720 mm · colore nero

| Versione                     | Lungh. complessiva [mm] | UV | N° articolo    | EUR                | CC   |
|------------------------------|-------------------------|----|----------------|--------------------|------|
| <b>con 2 ganci</b>           | 530                     | 2  | + 9000 445 102 | 5,30 <sup>1)</sup> | IUZ9 |
| <b>con 1 gancio/1 fibbia</b> | 560                     | 2  | + 9001 445 103 | 5,30 <sup>1)</sup> | IUZ9 |

<sup>1)</sup> prezzo per pz.

**Carrello da officina**

modello in lamiera di acciaio stabile · chiusura centrale con serratura a cilindro · tavolo da lavoro in legno, superficie con decorazione in faggio, spessore 19 mm · mensole regolabili · 2 ruote orientabili e 2 ruote con blocco, ruote orientabili con fermo · pneumatici TPE, mozzi con cuscinetti a sfere scanalate · corpo/facciata blu colomba, RAL 5014

**Per motivi tecnici di trasporto il tavolo da lavoro e le ruote non sono montati. Facile montaggio**



9000 444 455  
Fornitura senza contenuto



9000 444 456

|   |                     |                        |
|---|---------------------|------------------------|
| <b>Numero di cassetti x alt. [mm]</b>               | <b>6 x 95</b>       | <b>3 x 95, 2 x 142</b> |
| Dimensioni interne del cassetto largh. x prof. [mm] | 280 x 470           | 280 x 470              |
| Numero di scaffali                                  | 2                   | 2                      |
| Numero di porte a battente                          | 1                   | 1                      |
| Portata complessiva [kg]                            | 400                 | 400                    |
|   |                     |                        |
| <b>N° articolo</b>                                  | <b>9000 444 455</b> | <b>9000 444 456</b>    |
| <b>EUR</b>  | <b>1528,58</b>      | <b>1528,58</b>         |
| CC  | PX39                | PX39                   |

**Ruote e rotelle a forcella per transpallet**

**Rotella per forcella**

in poliammide o poliuretano con nucleo di metallo · rotelle con 2 cuscinetti a sfera di precisione ciascuno · creata per un'elevata capacità di portata

**Ruota orientabile**

in gomma integrale elastica o poliuretano su cerchione a iniezione di alluminio · con cuscinetto a sfera · robusto e resistente all'abrasione per un'elevata resistenza al carico



| Descrizione          | Ø ruota x largh. [mm] | Lunghezza mozzo x Ø asse in [mm] | Pneumatico           | Portata 20t [kg] | N° articolo  | EUR   | CC   |
|----------------------|-----------------------|----------------------------------|----------------------|------------------|--------------|-------|------|
| rotella per forcella | 82 x 60               | 56 x 20                          | poliammide           | 600              | 9000 443 240 | 36,02 | IA19 |
| rotella per forcella | 82 x 70               | 66 x 20                          | poliammide           | 700              | 9000 443 241 | 30,82 | IA19 |
| rotella per forcella | 85 x 100              | 100 x 20                         | poliammide           | 1000             | 9000 443 246 | 45,02 | IA19 |
| rotella per forcella | 75 x 62               | 61,6 x 20                        | poliuretano          | 470              | 9000 443 250 | 47,10 | IA19 |
| rotella per forcella | 75 x 75               | 75 x 20                          | poliuretano          | 570              | 9000 443 251 | 48,48 | IA19 |
| rotella per forcella | 80 x 54               | 54 x 20                          | poliuretano          | 500              | 9000 443 252 | 46,75 | IA19 |
| rotella per forcella | 82 x 75               | 75 x 20                          | poliuretano          | 750              | 9000 443 254 | 54,02 | IA19 |
| rotella per forcella | 82 x 90               | 90 x 20                          | poliuretano          | 900              | 9000 443 255 | 57,83 | IA19 |
| ruota orientabile    | 180 x 50              | 60 x 20                          | gomma piena elastica | 350              | 9000 443 261 | 41,90 | IA19 |

**Verricello**

modello zincato · autofrenante · dotato di freno ad attrito per bloccare il carico · conforme a VBG 8 delle norme antincendio · per l'uso con cavo metallico secondo DIN 3051/3060, resistenza cavo 1770 N/mm<sup>2</sup>

**La fornitura avviene senza cavo**

| Forza di trazione [kg]      | 350                 | 500                 | 750                 | 900                 | 1500                |
|-----------------------------|---------------------|---------------------|---------------------|---------------------|---------------------|
| (2663651) [kg]              | 80                  | 190                 | 240                 | 270                 | 490                 |
| (2663659) [kg]              | 190                 | 340                 | 500                 | 650                 | 900                 |
| Ø tamburo [mm]              | 27                  | 36                  | 45                  | 54                  | 63                  |
| Rapporto di riduzione       | 1/2,57              | 1/2,57              | 1/3,5               | 1/4,85              | 1/9,71              |
| Ø cavo [mm]                 | 3                   | 4                   | 5                   | 6                   | 7                   |
| Attacco per sapone [m]      | 8                   | 10                  | 12                  | 19                  | 12                  |
| Lungh. x largh. x alt. [mm] | 126 x 50 x 96       | 128 x 90,5 x 96     | 161 x 99,5 x 128    | 200 x 100,5 x 167   | 214 x 120 x 170     |
| <b>N° articolo</b>          | <b>4000 361 050</b> | <b>4000 361 051</b> | <b>4000 361 052</b> | <b>4000 361 053</b> | <b>4000 361 054</b> |
| <b>EUR</b>                  | <b>159,09</b>       | <b>145,10</b>       | <b>182,57</b>       | <b>244,59</b>       | <b>399,84</b>       |
| CC                          | ICZ9                | ICZ9                | ICZ9                | ICZ9                | ICZ9                |





**Cric a pantografo**  
adatto per tutti i tipi di autoveicoli

|                             |                     |
|-----------------------------|---------------------|
| <b>Portata 20t [kg]</b>     | <b>1500</b>         |
| Alzata [mm]                 | 260                 |
| Altezza del fabbricato [mm] | 100                 |
| Altezza finale [mm]         | 365                 |
| <b>N° articolo</b>          | <b>4000 363 050</b> |
| <b>EUR</b>                  | <b>50,87</b>        |
| CC                          | IXZ9                |



**Catena a nodi DIN 5685**

sottoposta a zincatura galvanica · matasse da 30 m · UV = 1 matassa

| Tipo        | Spessore nominale della catena [mm] | Lunghezza [m] | N° articolo         | EUR          | CC   |
|-------------|-------------------------------------|---------------|---------------------|--------------|------|
| <b>K 16</b> | 1,6                                 | 30            | <b>1000 131 116</b> | <b>21,61</b> | IEC4 |
| <b>K 22</b> | 2,0                                 | 30            | <b>1000 131 120</b> | <b>26,70</b> | IEC4 |
| <b>K 27</b> | 2,5                                 | 30            | <b>1000 131 125</b> | <b>32,86</b> | IEC4 |



**Elevatore carrello idraulico**

con valvola di sicurezza e asta di pompaggio disassemblabile

| Portata 20t [kg]            | 2000                | 5000                |
|-----------------------------|---------------------|---------------------|
| Alzata [mm]                 | 110                 | 140                 |
| Altezza del fabbricato [mm] | 158                 | 200                 |
| Altezza finale [mm]         | 300                 | 400                 |
| <b>N° articolo</b>          | <b>4000 363 060</b> | <b>4000 363 065</b> |
| <b>EUR</b>                  | <b>44,12</b>        | <b>67,63</b>        |
| CC                          | IXZ9                | IXZ9                |



**Catena di bloccaggio**

con maglie lunghe dritte · resistente al freddo · calpestabile e non conduttiva · 100 % resistente ai raggi UV · UV = 1 matassa

| Colore              | Spessore catena [mm] | Lunghezza [m] | N° articolo         | EUR          | CC   |
|---------------------|----------------------|---------------|---------------------|--------------|------|
| <b>gialla/nera</b>  | 6                    | 25            | <b>1000 131 200</b> | <b>24,24</b> | IUZ9 |
| <b>rosso/bianco</b> | 6                    | 30            | <b>1000 131 202</b> | <b>29,09</b> | IUZ9 |



**Catena in tondo d'acciaio DIN 5685**

zincata a fuoco · maglie C · UV = 1 matassa

| Tipo        | Spessore nominale della catena [mm] | Lunghezza [m] | N° articolo         | EUR           | CC   |
|-------------|-------------------------------------|---------------|---------------------|---------------|------|
| <b>C 40</b> | 4,0                                 | 30            | <b>1000 131 104</b> | <b>64,86</b>  | IXC4 |
| <b>C 60</b> | 6,0                                 | 30            | <b>1000 131 106</b> | <b>151,37</b> | IXC4 |
| <b>C 80</b> | 8,0                                 | 30            | <b>1000 131 108</b> | <b>270,95</b> | IXC4 |



**Gancio d'emergenza**

in nylon · per spessore catena 6 mm

| Colore       | Spessore catena [mm] | UV | N° articolo         | EUR                       | CC   |
|--------------|----------------------|----|---------------------|---------------------------|------|
| <b>rosso</b> | 6                    | 10 | <b>1000 131 235</b> | <b>1,00</b> <sup>1)</sup> | IUZ9 |
| <b>nero</b>  | 6                    | 10 | <b>1000 131 236</b> | <b>0,28</b> <sup>1)</sup> | IUZ9 |

<sup>1)</sup> prezzo per pz.



**Cavo metallico**

zincato

| Ø [mm]     | Lunghezza [m] | Costruzione   | Forza di rottura minima [kN] | N° articolo         | EUR           | CC   |
|------------|---------------|---------------|------------------------------|---------------------|---------------|------|
| <b>2,0</b> | 400           | 6 x 7 + 1 FE  | 2,34                         | <b>1000 134 011</b> | <b>117,19</b> | IUC4 |
| <b>3,0</b> | 280           | 6 x 7 + 1 FE  | 5,28                         | <b>1000 134 013</b> | <b>123,42</b> | IUC4 |
| <b>4,0</b> | 200           | 6 x 7 + 1 FE  | 9,38                         | <b>1000 134 014</b> | <b>165,74</b> | IUC4 |
| <b>5,0</b> | 100           | 6 x 12 + 1 FE | 9,19                         | <b>1000 134 016</b> | <b>147,94</b> | IUC4 |
| <b>6,0</b> | 80            | 6 x 12 + 1 FE | 13,24                        | <b>1000 134 025</b> | <b>212,53</b> | IUC4 |
| <b>8,0</b> | 40            | 6 x 12 + 1 FE | 23,54                        | <b>1000 134 035</b> | <b>186,69</b> | IUC4 |

**Cavo metallico**

zincato, rivestito in plastica



| Ø [mm]    | Lunghezza [m] | Costruzione  | Forza di rottura minima [kN] | N° articolo  | EUR    | CC   |
|-----------|---------------|--------------|------------------------------|--------------|--------|------|
| 3,0 - 4,0 | 170           | 6 x 7 + 1 FE | 5,28                         | 1000 134 051 | 201,41 | IUC4 |

**Cavo metallico**

acciaio inox · materiale 1.4401



| Ø [mm] | Lunghezza [m] | Costruzione | Forza di rottura minima [kN] | N° articolo  | EUR   | CC   |
|--------|---------------|-------------|------------------------------|--------------|-------|------|
| 2,0    | 30            | 7 x 7       | 2,25                         | 1000 134 148 | 22,72 | IUC4 |
| 3,0    | 30            | 7 x 7       | 5,06                         | 1000 134 149 | 40,10 | IUC4 |
| 4,0    | 30            | 7 x 19      | 9,38                         | 1000 134 151 | 80,20 | IUC4 |

**Cavo metallico**

zincato



| Ø [mm] | Lunghezza [m] | Costruzione  | Forza di rottura minima [kN] | N° articolo  | EUR                 | CC   |
|--------|---------------|--------------|------------------------------|--------------|---------------------|------|
| 2,0    | 10            | 6 x 7 + 1 FE | 2,34                         | 1000 134 104 | 3,57 <sup>1)</sup>  | IUC4 |
| 3,0    | 10            | 6 x 7 + 1 FE | 5,28                         | 1000 134 105 | 4,92 <sup>1)</sup>  | IUC4 |
| 4,0    | 10            | 6 x 7 + 1 FE | 9,38                         | 1000 134 106 | 14,27 <sup>1)</sup> | IUC4 |
| 5,0    | 10            | 6 x 7 + 1 FE | 9,19                         | 1000 134 107 | 14,72 <sup>1)</sup> | IUC4 |

<sup>1)</sup> prezzo per pz.

**Cavo metallico**

zincato, rivestito in plastica · cristallino



| Ø [mm]    | Lunghezza [m] | Costruzione   | Forza di rottura minima [kN] | N° articolo  | EUR                 | CC   |
|-----------|---------------|---------------|------------------------------|--------------|---------------------|------|
| 2,0 - 3,0 | 10            | 6 x 7 + 1 FE  | 2,34                         | 1000 134 113 | 4,92 <sup>1)</sup>  | IUC4 |
| 3,0 - 4,0 | 10            | 6 x 7 + 1 FE  | 5,28                         | 1000 134 114 | 13,37 <sup>1)</sup> | IUC4 |
| 5,0 - 6,0 | 10            | 6 x 12 + 1 FE | 9,19                         | 1000 134 115 | 19,60 <sup>1)</sup> | IUC4 |

<sup>1)</sup> prezzo per pz.

**Kleinsorge**

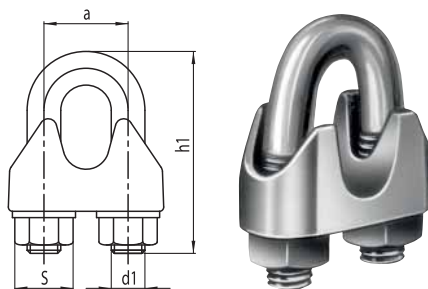

**Kleinsorge**

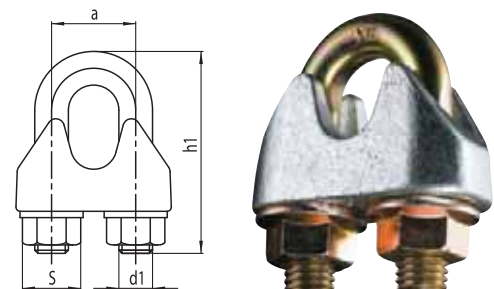

**Morsetto per cavi metallici**

acciaio · sottoposto a zincatura galvanica · i morsetti per cavi metallici per requisiti subordinati

simile a DIN 741

**Avvertenza:**

La dimensione nominale specificata si riferisce al cavo.

| Dimensione nominale [mm] | Filettatura | UV  | N° articolo  | EUR                  | CC   |
|--------------------------|-------------|-----|--------------|----------------------|------|
| 3,0                      | M4          | 250 | 1000 120 114 | 11,25 <sup>1)</sup>  | IU88 |
| 5,0                      | M5          | 250 | 1000 120 117 | 16,62 <sup>1)</sup>  | IU88 |
| 6,5                      | M5          | 200 | 1000 120 119 | 19,22 <sup>1)</sup>  | IU88 |
| 8,0                      | M6          | 100 | 1000 120 118 | 27,53 <sup>1)</sup>  | IU88 |
| 9,5                      | M8          | 50  | 1000 120 120 | 50,56 <sup>1)</sup>  | IU88 |
| 11,0                     | M8          | 50  | 1000 120 121 | 52,29 <sup>1)</sup>  | IU88 |
| 13,0                     | M10         | 50  | 1000 120 123 | 87,79 <sup>1)</sup>  | IU88 |
| 16,0                     | M12         | 25  | 1000 120 126 | 138,17 <sup>1)</sup> | IU88 |
| 19,0                     | M12         | 25  | 1000 120 127 | 169,69 <sup>1)</sup> | IU88 |
| 22,0                     | M14         | 10  | 1000 120 128 | 257,99 <sup>1)</sup> | IU88 |

<sup>1)</sup> prezzo per 100 pz.

**Morsetto per fune di sicurezza DIN 1142-EN 13411-5**

acciaio · sottoposto a zincatura galvanica · i morsetti per cavi metallici soddisfano i requisiti di sicurezza imposti per tutte esigenze

**Avvertenza:**

I morsetti per cavi metallici conformi a questa norma (DIN 1142-EN 13411-5) sono concepiti per la produzione di terminali per funi smontabili, se sono richiesti requisiti tecnici di sicurezza, ovvero quando il malfunzionamento del terminale per funi può causare danni a persone o materiali. Possono essere impiegati nelle operazioni di sollevamento.

La dimensione nominale specificata si riferisce al cavo.

| Dimensione nominale [mm] | Filettatura | Momento torcente massimo [Nm] | UV  | N° articolo  | EUR                 | CC   |
|--------------------------|-------------|-------------------------------|-----|--------------|---------------------|------|
| 5,0                      | M5          | 2,2                           | 100 | 1000 120 145 | 26,63 <sup>1)</sup> | IU88 |
| 6,5                      | M6          | 3,85                          | 100 | 1000 120 146 | 39,51 <sup>1)</sup> | IU88 |
| 8,0                      | M8          | 6,6                           | 50  | 1000 120 148 | 72,03 <sup>1)</sup> | IU88 |
| 10,0                     | M8          | 9,9                           | 50  | 1000 120 149 | 80,00 <sup>1)</sup> | IU88 |

<sup>1)</sup> prezzo per 100 pz.

kleinsorge

## Redancia

con scanalatura profonda · medio-pesante · forma B

(DIN 6899)

### Avvertenza:

adatta per cavi di canapa e metallici

La dimensione nominale specificata si riferisce al cavo.

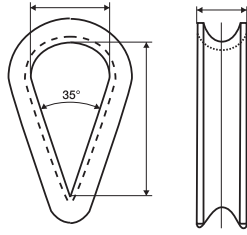

| Dimensione nominale [mm] | Larghezza della scanalatura [mm] | Lunghezza interna [mm] | Ampiezza interna [mm] | UV  | N° articolo  | EUR                 | CC   |
|--------------------------|----------------------------------|------------------------|-----------------------|-----|--------------|---------------------|------|
| 2,5                      | 3                                | 19                     | 12                    | 100 | 1000 120 169 | 16,62 <sup>1)</sup> | IU88 |
| 3,5                      | 4                                | 21                     | 13                    | 100 | 1000 120 171 | 21,12 <sup>1)</sup> | IU88 |
| 4,0                      | 5                                | 23                     | 14                    | 100 | 1000 120 173 | 25,80 <sup>1)</sup> | IU88 |
| 5,0                      | 6                                | 25                     | 16                    | 100 | 1000 120 175 | 32,73 <sup>1)</sup> | IU88 |
| 7,0                      | 8                                | 32                     | 20                    | 100 | 1000 120 168 | 45,71 <sup>1)</sup> | IU88 |
| 9,0                      | 10                               | 38                     | 24                    | 50  | 1000 120 170 | 54,37 <sup>1)</sup> | IU88 |
| 11,0                     | 12                               | 45                     | 28                    | 50  | 1000 120 172 | 93,85 <sup>1)</sup> | IU88 |

<sup>1)</sup> prezzo per 100 pz.

kleinsorge

## Maniglia

lubrificata · con bulloni a collare · ferro · forma diritta · sottoposta a zincatura galvanica · nel modello commerciale standard

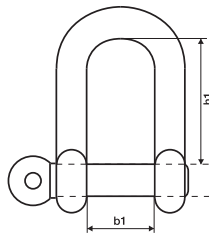

| Bulloni [mm] | Staffa/bulloni [mm] | Portata 20t [kg] | Lunghezza interna [mm] | Ampiezza dell'apertura [mm] | UV | N° articolo  | EUR                   | CC   |
|--------------|---------------------|------------------|------------------------|-----------------------------|----|--------------|-----------------------|------|
| 4,76 (3/16") | 5                   | 80               | 20                     | 10                          | 50 | 1000 120 201 | 40,38 <sup>1)</sup>   | IU88 |
| 6,35 (1/4")  | 6                   | 100              | 24                     | 12                          | 50 | 1000 120 203 | 46,54 <sup>1)</sup>   | IU88 |
| 7,94 (5/16") | 8                   | 200              | 32                     | 16                          | 25 | 1000 120 204 | 75,67 <sup>1)</sup>   | IU88 |
| 9,53 (3/8")  | 10                  | 300              | 40                     | 20                          | 25 | 1000 120 207 | 125,33 <sup>1)</sup>  | IU88 |
| 12,70 (1/2") | 12                  | 500              | 48                     | 24                          | 25 | 1000 120 209 | 181,36 <sup>1)</sup>  | IU88 |
| 15,88 (5/8") | 16                  | 800              | 64                     | 32                          | 10 | 1000 120 212 | 358,77 <sup>1)</sup>  | IU88 |
| 19,05 (3/4") | 19                  | 1100             | 74                     | 38                          | 10 | 1000 120 213 | 574,41 <sup>1)</sup>  | IU88 |
| 22,23 (7/8") | 22                  | 1500             | 88                     | 44                          | 10 | 1000 120 215 | 847,44 <sup>1)</sup>  | IU88 |
| 25,40 (1")   | 25                  | 2000             | 96                     | 48                          | 10 | 1000 120 217 | 1230,45 <sup>1)</sup> | IU88 |

<sup>1)</sup> prezzo per 100 pz.

kleinsorge

## Moschettone a carabina

(simile a DIN 5299) · forma C · filo metallico di acciaio · sottoposto a zincatura galvanica

### Avvertenza:

I ganci a carabina non devono essere impiegati per sollevare carichi!

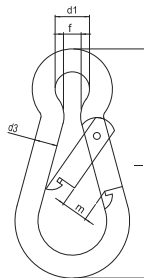

| Lunghezza [mm] | Resistenza del cavo [mm] | Portata visiva [mm] | Portata 20t [kg] | UV  | N° articolo  | EUR                  | CC   |
|----------------|--------------------------|---------------------|------------------|-----|--------------|----------------------|------|
| 50             | 5                        | 8                   | 100              | 100 | 1000 120 180 | 40,52 <sup>1)</sup>  | IU88 |
| 60             | 6                        | 9                   | 120              | 100 | 1000 120 182 | 52,15 <sup>1)</sup>  | IU88 |
| 70             | 7                        | 10                  | 180              | 100 | 1000 120 184 | 64,62 <sup>1)</sup>  | IU88 |
| 80             | 8                        | 10                  | 230              | 50  | 1000 120 186 | 80,27 <sup>1)</sup>  | IU88 |
| 90             | 9                        | 12                  | 250              | 50  | 1000 120 187 | 114,97 <sup>1)</sup> | IU88 |
| 100            | 10                       | 15                  | 350              | 25  | 1000 120 189 | 134,23 <sup>1)</sup> | IU88 |
| 120            | 11                       | 18                  | 450              | 25  | 1000 120 190 | 174,61 <sup>1)</sup> | IU88 |
| 140            | 12                       | 20                  | 510              | 10  | 1000 120 192 | 239,64 <sup>1)</sup> | IU88 |

<sup>1)</sup> prezzo per 100 pz.



### Chiusura a catena rapida

(Quick-Link) · ferro · sottoposto a zincatura galvanica · chiusura della catena per lavori di serraggio leggeri

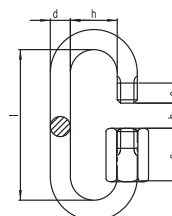

kleinsorge



| Dimensione | Ampiezza interna [mm] | Ampiezza dell'apertura [mm] | Altezza interna [mm] | UV  | N° articolo  | EUR                  | CC   |
|------------|-----------------------|-----------------------------|----------------------|-----|--------------|----------------------|------|
| 4          | 10                    | 5,5                         | 33                   | 100 | 1000 120 504 | 44,85 <sup>1)</sup>  | IU88 |
| 5          | 12                    | 6,5                         | 39                   | 100 | 1000 120 505 | 59,98 <sup>1)</sup>  | IU88 |
| 6          | 13                    | 7,5                         | 45                   | 100 | 1000 120 506 | 76,64 <sup>1)</sup>  | IU88 |
| 8          | 16                    | 10,0                        | 59                   | 50  | 1000 120 508 | 132,88 <sup>1)</sup> | IU88 |
| 10         | 20                    | 12,0                        | 70                   | 25  | 1000 120 510 | 226,76 <sup>1)</sup> | IU88 |

<sup>1)</sup> prezzo per 100 pz.

### Tenditore DIN 1480

con gancio e occhiello  
DIN 1480

acciaio 37 · sottoposto a zincatura galvanica

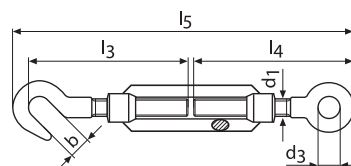

kleinsorge



| Filettatura | Portata visiva [mm] | Apertura gancio [mm] | Lunghezza senza gancio e occhiello [mm] | Lunghezza [mm] | UV | N° articolo  | EUR                 | CC   |
|-------------|---------------------|----------------------|---|----------------|----|--------------|---------------------|------|
| M6          | 9                   | 8,5                  | 110                                     | 172 - 252      | 10 | 1000 120 406 | 1,70 <sup>1)</sup>  | IU88 |
| M8          | 10                  | 11                   | 110                                     | 182 - 257      | 10 | 1000 120 408 | 2,29 <sup>1)</sup>  | IU88 |
| M10         | 14                  | 13,5                 | 125                                     | 213 - 298      | 10 | 1000 120 410 | 3,39 <sup>1)</sup>  | IU88 |
| M12         | 16                  | 15,5                 | 125                                     | 238 - 318      | 10 | 1000 120 412 | 4,40 <sup>1)</sup>  | IU88 |
| M14         | 18                  | 18,5                 | 140                                     | 263 - 353      | 10 | 1000 120 414 | 6,48 <sup>1)</sup>  | IU88 |
| M16         | 22                  | 19                   | 170                                     | 320 - 430      | 10 | 1000 120 416 | 9,18 <sup>1)</sup>  | IU88 |
| M20         | 24                  | 20,5                 | 200                                     | 367 - 497      | 5  | 1000 120 417 | 15,41 <sup>1)</sup> | IU88 |

<sup>1)</sup> prezzo per pz.

### Dado ad anello DIN 582

acciaio C15 · sottoposto a zincatura galvanica

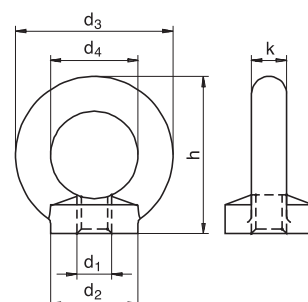

kleinsorge



| Filettatura | d2 [mm] | d3 [mm] | d4 [mm] | h [mm] | k [mm] | UV | N° articolo  | EUR                  | CC   |
|-------------|---------|---------|---------|--------|--------|----|--------------|----------------------|------|
| M6          | 17      | 28      | 16      | 36     | 8      | 50 | 5000 615 130 | 84,77 <sup>1)</sup>  | IU88 |
| M8          | 20      | 36      | 20      | 36     | 8      | 50 | 5000 615 131 | 84,77 <sup>1)</sup>  | IU88 |
| M10         | 25      | 45      | 25      | 45     | 10     | 50 | 5000 615 132 | 122,00 <sup>1)</sup> | IU88 |
| M12         | 30      | 54      | 30      | 53     | 12     | 25 | 5000 615 133 | 179,11 <sup>1)</sup> | IU88 |
| M16         | 35      | 63      | 35      | 62     | 14     | 25 | 5000 615 135 | 291,24 <sup>1)</sup> | IU88 |

<sup>1)</sup> prezzo per 100 pz.

### Vite ad anello DIN 580

con filettatura metrica · acciaio C15 · sottoposto a zincatura galvanica

DIN 580

(sostituita da ISO 3266)

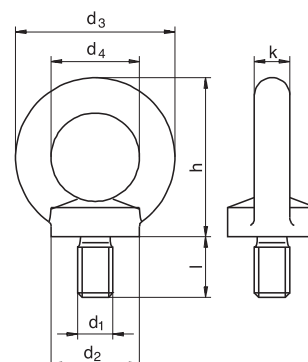

kleinsorge



| Filettatura | d2 [mm] | d3 [mm] | d4 [mm] | h [mm] | k [mm] | l [mm] | UV | N° articolo  | EUR                  | CC   |
|-------------|---------|---------|---------|--------|--------|--------|----|--------------|----------------------|------|
| M6          | 17      | 28      | 16      | 31     | 6      | 13     | 50 | 5000 601 200 | 84,53 <sup>1)</sup>  | IU88 |
| M8          | 20      | 36      | 20      | 36     | 8      | 13     | 50 | 5000 601 201 | 84,53 <sup>1)</sup>  | IU88 |
| M10         | 25      | 45      | 25      | 45     | 10     | 17     | 50 | 5000 601 202 | 122,00 <sup>1)</sup> | IU88 |
| M12         | 30      | 54      | 30      | 53     | 12     | 20,5   | 25 | 5000 601 203 | 179,11 <sup>1)</sup> | IU88 |
| M16         | 35      | 63      | 35      | 62     | 14     | 27     | 25 | 5000 601 205 | 291,24 <sup>1)</sup> | IU88 |

<sup>1)</sup> prezzo per 100 pz.



## Pallet piano

pallet sostituibile europeo, certificato, con forma a quattro vie · verifica di qualità secondo norma UIC 435-2 · verifica di qualità da parte del servizio di prova Control-Co, su incarico della Gemeinschaft Paletten e.V. · portata 1000 kg  
Prezzo su richiesta

| Lungh. x largh. [mm] | N° articolo    | EUR      | CC   |
|----------------------|----------------|----------|------|
| 1200 x 800           | 🚚 9000 451 030 | s. rich. | KV00 |



Fornitura senza pallet e telaio di appoggio

## Coperchio

per telaio di appoggio 800 x 1200 mm · spessore 8 mm · in legno compensato · secondo lo standard IPPC ISPM 15

| Colore | UV  | N° articolo    | EUR                 | CC   |
|--------|-----|----------------|---------------------|------|
| ecru   | 🚚 5 | + 9000 451 098 | 30,82 <sup>1)</sup> | IEZ9 |

<sup>1)</sup> prezzo per pz.



Fornitura senza pallet



## Telaio di appoggio pallet

pieghevole in diagonale, pertanto a ingombro ridotto · telaio di appoggio in legno di conifera piallato con spessore 20 mm · cerniera angolare speciale · angoli di supporto in basso su tutti i 4 angoli come protezione anticivolo · secondo lo standard IPPC ISPM 15

| Massa complessiva alt. x largh. x prof. [mm] | Versione   | Altezza utile [mm] | N° articolo    | EUR   | CC   |
|--|------------|--------------------|----------------|-------|------|
| 1200 x 800                                   | 4 cerniere | 200                | 🚚 9000 451 095 | 27,81 | IEZ9 |

## Separatori per telai

elementi di separazione stabili in legno compensato · spessore 12 mm · con rivestimenti metallici · per telai di appoggio in legno altezza 200 mm · separazione flessibile degli scompartimenti · facili da inserire

| Lungh. x alt. [mm] | Versione               | UV | N° articolo    | EUR   | CC   |
|--------------------|------------------------|----|----------------|-------|------|
| 1154 x 190         | divisori longitudinali | 2  | + 9000 451 080 | 49,31 | IRZ9 |
| 756 x 190          | divisore trasversale   | 2  | + 9000 451 081 | 42,91 | IRZ9 |



## Portadocumenti

**con staffa metallica flessibile** · borsa resistente in pellicola PP · adatto a scanner e documenti · adatto anche per l'impiego esterno grazie allo sportello di protezione contro la polvere e la pioggia · per il fissaggio ideale sui telai di legno e i cartoni per pallet · lato posteriore blu, lato anteriore trasparente · UV = 50 pz.

| Largh. x alt. [mm] | Per formato        | N° articolo blu scura | EUR                  | CC   |
|--------------------|--------------------|-----------------------|----------------------|------|
| 210 x 148          | DIN A5 trasversale | 9000 451 020          | 240,85 <sup>1)</sup> | IC41 |
| 210 x 297          | DIN A4 verticale   | 9000 451 021          | 319,50 <sup>1)</sup> | IC41 |
| 297 x 210          | DIN A4 trasversale | 9000 451 022          | 319,50 <sup>1)</sup> | IC41 |

<sup>1)</sup> prezzo per UV



### Bidone multiuso

per lo stoccaggio e il trasporto, impiegabile anche come contenitore dei rifiuti · in plastica (PE) resistente · termostabile da -29 °C a +60 °C · con canali di areazione · in plastica infrangibile resistente al freddo e alla forma, antiurto e antigraffio · rinforzo del bordo per una resistenza supplementare · i manici incassati smussati garantiscono un sollevamento antiscivolo · con morsetti per una facile sostituzione dei sacchi della spazzatura · impilabile l'uno nell'altro · Ø esterno incl. manici



**Rubbermaid**  
Commercial Products

| Contenuto [l] | Ø esterno [mm] | Colore | Alt. complessiva [mm] | N° articolo  | EUR    | CC   |
|---------------|----------------|--------|-----------------------|--------------|--------|------|
| 38            | 400            | bianco | 435                   | 9000 450 350 | 66,70  | IKE2 |
| 38            | 400            | grigio | 435                   | 9000 450 351 | 66,70  | IKE2 |
| 76            | 495            | grigio | 581                   | 9000 450 353 | 111,89 | IKE2 |
| 76            | 495            | blu    | 581                   | 9000 450 348 | 111,89 | IKE2 |
| 121           | 560            | bianco | 692                   | 9000 450 354 | 145,45 | IKE2 |
| 121           | 560            | grigio | 692                   | 9000 450 355 | 145,45 | IKE2 |
| 121           | 560            | rosso  | 692                   | 9000 450 345 | 145,45 | IKE2 |
| 121           | 560            | blu    | 692                   | 9000 450 356 | 145,45 | IKE2 |

**Rubbermaid**  
Commercial Products

### Coperchio della pila

con chiusura a scatto a tenuta stagna

| Adatto per contenuto [l] | Ø [mm] | N° articolo  | EUR   | CC   |
|--------------------------|--------|--------------|-------|------|
| 38                       | 400    | 9000 450 363 | 23,17 | IKE2 |
| 76                       | 495    | 9000 450 365 | 27,77 | IKE2 |
| 121                      | 560    | 9000 450 367 | 40,86 | IKE2 |

**Rubbermaid**  
Commercial Products



Fornitura senza contenitore multiuso

**Rubbermaid**  
Commercial Products

### Carrello

colore nero · di plastica · con chiusura a baionetta e 5 ruote orientabili Ø 100 mm · adatto a tutti i bidoni multiuso da 76 e 121 l



| Adatto per contenuto [l] | Ø [mm] | Versione | N° articolo  | EUR    | CC   |
|--------------------------|--------|----------|--------------|--------|------|
| 76/121                   | 455    | rotondo  | 9000 450 374 | 191,26 | IKE2 |

**Rubbermaid**  
Commercial Products



Fornitura senza coperchio

### Coperchio piano

colore grigio · per contenitori multiuso

| Per contenuti [l] | N° articolo  | EUR   | CC   |
|-------------------|--------------|-------|------|
| 105               | 9000 450 386 | 50,21 | IXE2 |
| 151,5             | 9000 450 388 | 68,91 | IXE2 |

**Rubbermaid**  
Commercial Products



Fornitura senza contenitore multiuso

### Contenitore multiuso

quadrato · impilamento sicuro grazie ai manici sagomati che non si incastrano l'uno nell'altro · per lo stoccaggio e il trasporto, impiegabile anche come contenitore dei rifiuti · in plastica (PE) resistente · termostabile da -29 °C a +60 °C · in plastica infrangibile resistente al freddo e alla forma, antiurto e antigraffio · rinforzo del bordo per una resistenza supplementare · il coperchio non è compreso nel contenuto della fornitura

| Contenuto [l] | Dimensioni complessive lungh. x largh. x alt. [mm] | N° articolo  | EUR    | CC   |
|---------------|--|--------------|--------|------|
| 105           | 545 x 545 x 570                                    | 9000 450 381 | 165,71 | IXE2 |
| 151,5         | 595 x 595 x 730                                    | 9000 450 383 | 222,60 | IXE2 |

### Carrello

di plastica · con chiusura a baionetta e 4 ruote orientabili · adatto a contenitori multiuso

| Adatto per contenuto [l] | Versione | N° articolo  | EUR    | CC   |
|--------------------------|----------|--------------|--------|------|
| 105/151,5                | quadrato | 9000 450 390 | 194,28 | IXE2 |



## Rubinetto di scarico

plastica bianca · filettatura di collegamento 19,05 (¾") mm · NW 18 · per contenitori di trasporto grigio basalto

| N° articolo  | EUR   | CC   |
|--------------|-------|------|
| 9000 450 295 | 16,76 | IK30 |

## Contenitore per costruzione leggera

per lo stoccaggio e il trasporto · con foro di scarico e tappo di chiusura · le superfici lisce consentono una pulizia facile · resistente agli acidi · impilabile e con il coperchio speciale anche inseribile l'uno nell'altro

### Contenitore:

in pregiato polietilene (HDPE)

| Dimensioni esterne<br>lung. x largh. x alt [mm] | Contenuto<br>[l] | Peso<br>[kg] | N° articolo  | EUR    | CC   |
|---|------------------|--------------|--------------|--------|------|
| 790 x 605 x 680                                 | 210              | 10,0         | 9000 450 270 | 154,10 | IK30 |
| 945 x 725 x 830                                 | 400              | 17,5         | 9000 450 271 | 252,11 | IK30 |



## Coperchio

per contenitori di trasporto

| Adatto per contenuto [l] | N° articolo  | EUR   | CC   |
|--------------------------|--------------|-------|------|
| 210                      | 9000 450 275 | 65,10 | IK30 |
| 400                      | 9000 450 276 | 94,54 | IK30 |



## Contenitore per costruzioni leggere

con coperchio collegato mediante cerniera · costruzione del coperchio stabile · colore del coperchio arancione · con cerniere robuste · con dispositivo di chiusura per una protezione aggiuntiva mediante lucchetto (non rientra nel contenuto della fornitura) · con apertura di scarico (con tappo) · termostabile da -30 °C a +70 °C

| Dimensioni esterne<br>lung. x largh. x alt [mm] | Contenuto<br>[l] | Peso<br>[kg] | N° articolo  | EUR    | CC   |
|---|------------------|--------------|--------------|--------|------|
| 945 x 725 x 930                                 | 400              | 21,0         | 9000 450 273 | 533,31 | IC30 |



Fornitura senza contenitore di trasporto

## Carrello

acciaio, zincato · per contenitori di trasporto

| Adatto per contenuto [l] | Versione | N° articolo  | EUR    | CC   |
|--------------------------|----------|--------------|--------|------|
| 210                      | quadrato | 9000 450 290 | 354,96 | IK30 |
| 400                      | quadrato | 9000 450 292 | 354,96 | IK30 |



## Contenitore in plastica

polietilene ND · per uno stoccaggio e un trasporto igienici · consolidato nei più svariati campi di impiego · impilabile l'uno nell'altro per un ingombro ridotto · indeformabile e infrangibile con un peso proprio molto ridotto · termostabile da -30 °C a +70 °C · per uso alimentare · ampiamente resistente agli acidi e alle liscivie · facile da pulire · colore naturale

| Contenuto<br>[l] | Peso<br>[kg] | Dimensioni esterne<br>lung. x largh. x alt [mm] | N° articolo  | EUR   | CC   |
|------------------|--------------|---|--------------|-------|------|
| 25               | 1,6          | 475 x 340 x 220                                 | 9000 450 300 | 47,44 | IC30 |
| 55               | 2,6          | 750 x 445 x 200                                 | 9000 450 305 | 74,11 | IC30 |



## Contenitore in plastica

polietilene · modello conico · impilabile l'uno nell'altro per un ingombro ridotto · superficie interna ed esterna liscia · per uso alimentare · ampiamente resistente agli acidi e alle liscivie · termostabile da -20 °C a +40 °C · colore naturale

| Contenuto<br>[l] | Dimensioni esterne<br>lung. x largh. x alt [mm] | N° articolo  | EUR    | CC   |
|------------------|---|--------------|--------|------|
| 60               | 480 x 480 x 370                                 | 9000 450 330 | 86,23  | IX59 |
| 65               | 650 x 450 x 330                                 | 9000 450 331 | 99,04  | IX59 |
| 80               | 750 x 490 x 310                                 | 9000 450 332 | 134,37 | IX59 |
| 160              | 883 x 638 x 364                                 | 9000 450 333 | 169,69 | IX59 |
| 220              | 883 x 638 x 504                                 | 9000 450 334 | 203,63 | IX59 |



**Vasca**

**polietilene HD** · con manici incassati · per uno stoccaggio e un trasporto igienici · consolidata nei più svariati campi di impiego · indeformabile e infrangibile con un peso proprio molto ridotto · termostabile da -30 °C a +70 °C · per uso alimentare · ampiamente resistente agli acidi e alle liscivie · facile da pulire

| Contenuto [l] | Peso [kg] | Ø x alt. [mm] | N° articolo  | EUR   | CC   |
|---------------|-----------|---------------|--------------|-------|------|
| 65            | 2,4       | 590 x 330     | 9000 450 510 | 61,16 | IC30 |
| 85            | 3,3       | 628 x 385     | 9000 450 512 | 76,98 | IC30 |



9000 450 523

**Coperchio della pila**

**rotondo** · stabile nella forma · facile da pulire e resistente alla rottura anche a temperature minime · per uso alimentare

| Adatto per contenuto [l] | N° articolo  | EUR   | CC   |
|--------------------------|--------------|-------|------|
| 40/50                    | 9000 450 523 | 16,28 | IC30 |
| 75/110                   | 9000 450 531 | 31,86 | IC30 |



**Secchio**

**polietilene HD** · con scarico e scala incisa · con staffe di plastica · per uso alimentare · resistente agli acidi · colore naturale

| Contenuto [l] | Ø x alt. [mm] | N° articolo  | EUR   | CC   |
|---------------|---------------|--------------|-------|------|
| 10,5          | 286 x 283     | 9000 466 950 | 18,01 | IX77 |
| 17,0          | 330 x 315     | 9000 466 951 | 24,10 | IX77 |



**Secchio**

in plastica mista con scala di misura e staffa metallica · assortito a colori

| Contenuto [l] | N° articolo  | EUR  | CC   |
|---------------|--------------|------|------|
| 5             | 9000 466 910 | 2,56 | IKB4 |
| 10            | 9000 466 911 | 3,46 | IKB4 |



9000 450 520

9000 450 522



9000 450 526

9000 450 530

**Contenitore in plastica**

**polietilene HD** · **rotondo** · inseribile l'uno nell'altro · anche impilabile l'uno sull'altro mediante coperchio speciale · i contenitori sono indeformabili, facili da pulire e resistenti alla rottura anche a temperature minime · termostabili da -30 °C a +70 °C · per uso alimentare

**Fornitura senza coperchio**

| Contenuto [l] | Ø superiore [mm] | Alt. complessiva [mm] | Peso [kg] | N° articolo  | EUR    | CC   |
|---------------|------------------|-----------------------|-----------|--------------|--------|------|
| 40            | 420              | 445                   | 1,7       | 9000 450 520 | 57,56  | IC30 |
| 50            | 420              | 540                   | 2,0       | 9000 450 522 | 67,67  | IC30 |
| 75            | 515              | 530                   | 3,7       | 9000 450 526 | 83,32  | IC30 |
| 110           | 515              | 733                   | 5,5       | 9000 450 530 | 171,73 | IC30 |



**Secchio**

qualità pesante in polietilene · con scala di misura e staffa metallica · per uso alimentare · bianco

| Contenuto [l] | Ø x alt. [mm] | N° articolo  | EUR   | CC   |
|---------------|---------------|--------------|-------|------|
| 10            | 290 x 260     | 9000 466 915 | 17,38 | IX99 |
| 15            | 330 x 300     | 9000 466 916 | 20,67 | IX99 |
| 20            | 360 x 330     | 9000 466 917 | 24,21 | IX99 |

**Secchio**

lamiera di acciaio, zincato

| Contenuto [l] | Ø x alt. [mm] | UV   | N° articolo  | EUR                 | CC   |
|---------------|---------------|------|--------------|---------------------|------|
| 9,5           | 280 x 280     | 12 + | 9000 466 960 | 25,31 <sup>1)</sup> | IEZ9 |
| 12,5          | 300 x 300     | 12 + | 9000 466 961 | 28,47 <sup>1)</sup> | IEZ9 |

<sup>1)</sup> prezzo per pz.





## Paletta per alimenti

colori naturali · resistente ai generi alimentari · polietilene infrangibile · termostabilità da -20 °C a +70 °C · ottima resistenza chimica contro acidi e liscivie · resistente alla lavastoviglie

| Contenuto [ml] | Lunghezza [mm] | UV | N° articolo  | EUR                 | CC   |
|----------------|----------------|----|--------------|---------------------|------|
| 230            | 250            | 12 | 9000 495 137 | 3,95 <sup>1)</sup>  | IE77 |
| 1390           | 400            | 3  | 9000 495 140 | 13,61 <sup>1)</sup> | IE77 |

<sup>1)</sup> prezzo per pz.



## Paletta per alimenti

in alluminio

| Contenuto [ml] | Lunghezza [mm] | N° articolo  | EUR   | CC   |
|----------------|----------------|--------------|-------|------|
| 105            | 185            | 9000 495 112 | 5,26  | IEZ9 |
| 260            | 250            | 9000 495 116 | 8,69  | IEZ9 |
| 555            | 310            | 9000 495 120 | 13,40 | IEZ9 |
| 675            | 350            | 9000 495 122 | 19,91 | IEZ9 |
| 1510           | 400            | 9000 495 124 | 28,47 | IEZ9 |
| 3000           | 430            | 9000 495 126 | 40,07 | IEZ9 |



## Bricco di misura

trasparente · resistente ai generi alimentari · in polipropilene resistente agli acidi e alle sostanze chimiche · impugnatura chiusa · con scala iniettata e incisa di blu

| Contenuto [ml] | Scala [ml] | Ø x alt. [mm] | N° articolo  | EUR   | CC   |
|----------------|------------|---------------|--------------|-------|------|
| 500            | 10:10      | 90 x 135      | 9000 495 150 | 6,06  | IX77 |
| 1000           | 10:10      | 117 x 165     | 9000 495 151 | 7,51  | IX77 |
| 2000           | 20:20      | 151 x 206     | 9000 495 152 | 13,02 | IX77 |
| 3000           | 50:50      | 175 x 238     | 9000 495 153 | 16,48 | IX77 |
| 5000           | 100:100    | 203 x 257     | 9000 495 154 | 20,19 | IX77 |



## Cassetta portautensili

in polipropilene · con 3 scompartimenti e impugnatura soft · con listello di misura cm/pollici

| Lungh. x largh. x alt. [mm] | Colore | N° articolo  | EUR  | CC   |
|-----------------------------|--------|--------------|------|------|
| 385 x 275 x 140             | blu    | 9000 447 750 | 9,45 | IX99 |



## Scatola pieghevole

in polipropilene · con 2 manici e portabottiglie · contenuto 35 l

| Lungh. x largh. x alt. [mm] | Colore        | N° articolo  | EUR   | CC   |
|-----------------------------|---------------|--------------|-------|------|
| 485 x 345 x 230             | grigio e nero | 9000 447 755 | 41,94 | IX99 |



## Cesto

in polietilene · elevata capacità di carico e stabilità · lunga durata di vita · rettangolare, con manici alti, confortevoli

| Contenuto [l] | Colore | Dimensioni complessive lungh. x largh. x alt. [mm] | N° articolo  | EUR   | CC   |
|---------------|--------|--|--------------|-------|------|
| 45            | rosso  | 620 x 425 x 250                                    | 9000 448 300 | 38,09 | IX99 |
| 45            | blu    | 620 x 425 x 250                                    | 9000 448 301 | 38,09 | IX99 |
| 85            | rosso  | 800 x 535 x 300                                    | 9000 448 310 | 83,81 | IX99 |
| 85            | blu    | 800 x 535 x 300                                    | 9000 448 311 | 83,81 | IX99 |



## Vasca

in polietilene · elevata capacità di carico e stabilità · lunga durata di vita · rettangolare, con manici alti, confortevoli

| Contenuto [l] | Colore | Dimensioni complessive lungh. x largh. x alt. [mm] | N° articolo  | EUR   | CC   |
|---------------|--------|--|--------------|-------|------|
| 45            | rosso  | 620 x 425 x 250                                    | 9000 448 304 | 44,33 | IX99 |
| 45            | blu    | 620 x 425 x 250                                    | 9000 448 305 | 44,33 | IX99 |
| 85            | rosso  | 800 x 535 x 300                                    | 9000 448 313 | 89,69 | IX99 |
| 85            | blu    | 800 x 535 x 300                                    | 9000 448 314 | 89,69 | IX99 |

### Contenitore di catasta girevole

in polipropilene (PP) · può essere inserito l'uno nell'altro oppure accatastato comodamente dopo una rotazione di 180° · facile da maneggiare · per uso alimentare · termostabile da -20 °C a +80 °C · limitatamente resistente agli oli, alla benzina e agli acidi (da richiedere)

Fornitura senza coperchio



| Dimensioni esterne lungh. x largh. x alt [mm] | Contenuto [l] | Colore | Peso [kg] | N° articolo  | EUR   | CC   |
|---|---------------|--------|-----------|--------------|-------|------|
| 300 x 200 x 150                               | 6             | blu    | 0,4       | 9000 446 900 | 28,02 | ICZ9 |
| 300 x 200 x 150                               | 6             | rosso  | 0,4       | 9000 446 904 | 28,02 | ICZ9 |
| 400 x 280 x 180                               | 13            | blu    | 0,8       | 9000 446 908 | 32,90 | ICZ9 |
| 400 x 280 x 180                               | 13            | rosso  | 0,8       | 9000 446 912 | 32,90 | ICZ9 |
| 500 x 380 x 200                               | 25            | blu    | 1,1       | 9000 446 916 | 43,91 | ICZ9 |
| 500 x 380 x 200                               | 25            | rosso  | 1,1       | 9000 446 920 | 43,91 | ICZ9 |
| 590 x 380 x 202                               | 34            | grigio | 1,3       | 9000 446 934 | 50,91 | ICZ9 |
| 590 x 380 x 202                               | 34            | rosso  | 1,3       | 9000 446 936 | 50,91 | ICZ9 |
| 600 x 400 x 300                               | 50            | blu    | 2,2       | 9000 446 940 | 60,43 | ICZ9 |
| 600 x 400 x 300                               | 50            | grigio | 2,2       | 9000 446 942 | 60,43 | ICZ9 |
| 600 x 400 x 300                               | 50            | verde  | 2,2       | 9000 446 943 | 60,43 | ICZ9 |
| 600 x 400 x 300                               | 50            | rosso  | 2,2       | 9000 446 944 | 60,43 | ICZ9 |



Fornitura senza contenitore di catasta girevole

### Coperchio

per contenitore girevole ·

in polistirolo a prova d'urto · non resistente agli oli, alla benzina e agli acidi

| Per contenuti [l] | Per contenitore girevole [mm]     | N° articolo  | EUR   | CC   |
|-------------------|-----------------------------------|--------------|-------|------|
| 6                 | largh. 300 x prof. 200 x alt. 150 | 9000 446 907 | 22,51 | ICZ9 |
| 13                | largh. 400 x prof. 280 x alt. 180 | 9000 446 915 | 31,69 | ICZ9 |
| 25                | largh. 500 x prof. 380 x alt. 200 | 9000 446 923 | 32,90 | ICZ9 |
| 34                | largh. 590 x prof. 380 x alt. 202 | 9000 446 931 | 32,90 | ICZ9 |
| 50                | largh. 600 x prof. 400 x alt. 300 | 9000 446 947 | 34,28 | ICZ9 |

### LA-KA-PE

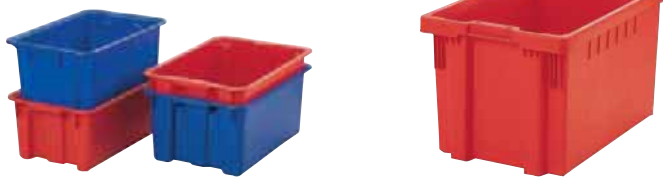

### Contenitore di catasta girevole

in polipropilene (PP) · bordo robusto come manico di trasporto perimetrale · tutte le cassette possono essere inserite l'una nell'altra o accatastate · resistente agli oli, alla benzina e agli acidi

| Dimensioni esterne lungh. x largh. x alt [mm] | Contenuto [l] | Colore | N° articolo  | EUR   | CC   |
|---|---------------|--------|--------------|-------|------|
| 600 x 400 x 250                               | 45            | rosso  | 9000 448 210 | 31,06 | IK68 |
| 650 x 450 x 280                               | 60            | rosso  | 9000 448 211 | 37,26 | IK68 |
| 600 x 400 x 350                               | 65            | rosso  | 9000 448 212 | 45,19 | IK68 |
| 600 x 400 x 250                               | 45            | blu    | 9000 448 214 | 31,06 | IK68 |
| 650 x 450 x 280                               | 60            | blu    | 9000 448 215 | 37,26 | IK68 |
| 600 x 400 x 350                               | 65            | blu    | 9000 448 216 | 45,19 | IK68 |

### LA-KA-PE



### Coperchio

polipropilene · adatto per contenitori girevoli impilabili n° dell'articolo 9000 448 210 e 9000 448 214

| Per contenuti [l] | Per contenitore girevole [mm]     | N° articolo  | EUR   | CC   |
|-------------------|-----------------------------------|--------------|-------|------|
| 45                | largh. 600 x prof. 400 x alt. 250 | 9000 448 217 | 12,78 | IU68 |

### LA-KA-PE



### Contenitore di catasta girevole

in polipropilene · fondo scanalato rinforzato per una elevata portata · capacità di carica della pila ca. 500 kg · adatto per nastri a rulli · con manico sul lato frontale · con supporto per rivestimenti · protezione del coperchio possibile con piombini (accessori) · per uso alimentare · termostabile da -20 °C a +90 °C · resistente agli oli, ai grassi e alla maggior parte degli acidi e delle liscivie · pareti laterali e fondo chiusi

Compatibile con i contenitori di trasporto standard e per carichi pesanti lungh. 600 x 400 largh.

| Dimensioni esterne lungh. x largh. x alt [mm] | Colore | Portata 20t [kg] | N° articolo  | EUR   | CC   |
|---|--------|------------------|--------------|-------|------|
| 600 x 400 x 210                               | rosso  | 65               | 9000 446 120 | 38,82 | IX68 |
| 600 x 400 x 320                               | rosso  | 70               | 9000 446 130 | 51,77 | IX68 |
| 600 x 400 x 420                               | rosso  | 70               | 9000 446 135 | 60,22 | IX68 |
| 600 x 400 x 210                               | blu    | 65               | 9000 446 121 | 38,82 | IX68 |
| 600 x 400 x 320                               | blu    | 70               | 9000 446 131 | 51,77 | IX68 |
| 600 x 400 x 420                               | blu    | 70               | 9000 446 136 | 60,22 | IX68 |
| 600 x 400 x 210                               | grigio | 65               | 9000 446 123 | 38,82 | IX68 |
| 600 x 400 x 320                               | grigio | 70               | 9000 446 133 | 51,77 | IX68 |
| 600 x 400 x 420                               | grigio | 70               | 9000 446 138 | 60,22 | IX68 |



Fornitura senza contenitore

### Coperchio a risvolto

adatto a contenitori di catasta girevoli

| Altezza [mm] | N° articolo  | EUR   | CC   |
|--------------|--------------|-------|------|
| 40           | 9000 446 140 | 22,93 | IC68 |

## LA-KA-PE



### Contenitore di catasta girevole

in polipropilene · accatastabile · inseribile mediante rotazione a 180° · con fondo liscio · adatto per nastri a rulli · il coperchio può essere bloccato mediante piombini o nastri di serraggio · per uso alimentare · termostabile da -20 °C a +90 °C · resistente agli oli, ai grassi e alla maggior parte degli acidi e delle liscivie · pareti laterali e fondo chiusi

| Dimensioni esterne<br>lungh. x largh. x alt [mm] | Colore | Portata 20t<br>[kg] | N° articolo  | EUR   | CC   |
|--|--------|---------------------|--------------|-------|------|
| 480 x 312 x 200                                  | rosso  | 45                  | 9000 446 190 | 28,33 | IX68 |
| 480 x 312 x 200                                  | blu    | 45                  | 9000 446 191 | 28,33 | IX68 |
| 480 x 312 x 200                                  | grigio | 45                  | 9000 446 192 | 28,33 | IX68 |

## LA-KA-PE



### Contenitore di trasporto da impilare

in polipropilene (PP) · per uso alimentare · per trasportare, stoccare, smistare ecc. · le dimensioni della cassa sono adattate alla dimensione del pallet lungh. 1200 x largh. 800 mm · adatto per nastri a rulli · a partire dall'altezza 210 mm con fori di presa sui lati frontali · termostabile da -20 °C a +65 °C

| Dimensioni esterne<br>lungh. x largh. x alt [mm] | Dimensioni interne<br>lungh. x largh. x alt. [mm] | Tipo di impugnatura | N° articolo<br>rosso | N° articolo<br>blu | N° articolo<br>verde | N° articolo<br>grigio | EUR   | CC   |
|--|---|---------------------|----------------------|--------------------|----------------------|-----------------------|-------|------|
| 300 x 200 x 75                                   | 255 x 157 x 65                                    | foro di presa       | -                    | 9000 449 361       | 9000 449 362         | 9000 449 363          | 8,10  | IK68 |
| 300 x 200 x 145                                  | 252 x 152 x 133                                   | foro di presa       | 9000 449 365         | 9000 449 366       | 9000 449 367         | 9000 449 368          | 12,05 | IK68 |
| 400 x 300 x 75                                   | 358 x 257 x 65                                    | foro di presa       | 9000 448 225         | 9000 448 226       | 9000 448 227         | 9000 448 228          | 14,41 | IK68 |
| 400 x 300 x 120                                  | 356 x 255 x 110                                   | foro di presa       | 9000 448 130         | 9000 448 131       | 9000 448 132         | 9000 448 133          | 12,64 | IK68 |
| 400 x 300 x 145                                  | 356 x 255 x 133                                   | foro di presa       | 9000 449 370         | 9000 449 371       | 9000 449 372         | 9000 449 373          | 16,52 | IK68 |
| 400 x 300 x 175                                  | 356 x 255 x 165                                   | foro di presa       | 9000 448 135         | 9000 448 136       | 9000 448 137         | 9000 448 138          | 17,35 | IK68 |
| 400 x 300 x 210                                  | 356 x 255 x 200                                   | foro di presa       | 9000 448 140         | 9000 448 141       | 9000 448 142         | 9000 448 143          | 17,73 | IK68 |
| 400 x 300 x 270                                  | 356 x 255 x 255                                   | foro di presa       | 9000 449 375         | 9000 449 376       | 9000 449 378         | 9000 449 379          | 22,13 | IK68 |
| 400 x 300 x 320                                  | 356 x 255 x 305                                   | foro di presa       | 9000 448 145         | 9000 448 146       | 9000 448 147         | 9000 448 148          | 23,13 | IK68 |
| 600 x 400 x 75                                   | 552 x 352 x 65                                    | foro di presa       | 9000 448 235         | 9000 448 236       | 9000 448 237         | 9000 448 238          | 26,11 | IK68 |
| 600 x 400 x 145                                  | 551 x 352 x 133                                   | foro di presa       | 9000 449 380         | 9000 449 381       | 9000 449 383         | 9000 449 384          | 24,17 | IK68 |
| 600 x 400 x 175                                  | 551 x 352 x 165                                   | foro di presa       | 9000 448 150         | 9000 448 151       | 9000 448 152         | 9000 448 153          | 24,86 | IK68 |
| 600 x 400 x 270                                  | 551 x 352 x 255                                   | foro di presa       | 9000 449 385         | 9000 449 386       | 9000 449 388         | 9000 449 389          | 32,14 | IK68 |
| 600 x 400 x 320                                  | 551 x 352 x 305                                   | foro di presa       | 9000 448 155         | 9000 448 156       | 9000 448 157         | 9000 448 158          | 40,10 | IK68 |
| 800 x 600 x 320                                  | 740 x 545 x 305                                   | foro di presa       | 9000 448 165         | 9000 448 166       | 9000 448 167         | 9000 448 168          | 86,16 | IK68 |



**LA-KA-PE**



**Coperchio**

per contenitori di trasporto da impilare · con chiusura scorrevole · colore nero · UV = 4 pezzi/ctn.

| Lungh. x largh. [mm] | N° articolo  | EUR                 | CC   |
|----------------------|--------------|---------------------|------|
| 300 x 200            | 9000 449 397 | 22,51 <sup>1)</sup> | IK68 |
| 400 x 300            | 9000 449 398 | 33,66 <sup>1)</sup> | IK68 |
| 600 x 400            | 9000 449 399 | 68,36 <sup>1)</sup> | IK68 |

<sup>1)</sup> prezzo per UV

**Vano a incasso**

per contenitori di trasporto da impilare · UV = max. equipaggiamento

| Dimensioni complessive lungh. x largh. x alt. [mm] | Adatto per dimensione cassa [mm] | UV | N° articolo  | EUR                | CC   |
|--|----------------------------------|----|--------------|--------------------|------|
| 86 x 73 x 120                                      | 400 x 300                        | 15 | 9000 449 358 | 2,11 <sup>1)</sup> | IU68 |
| 94 x 73 x 122                                      | 600 x 400                        | 30 | 9000 449 359 | 2,11               | IU68 |

<sup>1)</sup> prezzo per pz.

**Contenitore di trasporto da impilare**

in polipropilene · per uso alimentare · per trasportare, stoccare, smistare ecc. · le dimensioni della cassa sono adattate alla dimensione del pallet. 1200 x 800 mm · disponibile anche in giallo · a partire dall'altezza 210 mm con foro di presa



**Graffa per etichette**

in acciaio per molle · adatta a LA-KA-PE contenitori di trasporto da impilare · UV = 25 pz.

| Materiale         | Superficie | N° articolo  | EUR                  | CC   |
|-------------------|------------|--------------|----------------------|------|
| acciaio per molle | zincato    | 9000 449 350 | 114,80 <sup>1)</sup> | IB68 |

<sup>1)</sup> prezzo per UV

**LA-KA-PE**



Fornitura senza contenuto

| Dimensioni esterne lungh. x largh. x alt [mm] | Dimensioni interne lungh. x largh. x alt. [mm] | Tipo di impugnatura | N° articolo rosso | N° articolo blu | N° articolo grigio | EUR   | CC   |
|---|--|---------------------|-------------------|-----------------|--------------------|-------|------|
| 400 x 300 x 270                               | 356 x 255 x 255                                | foro di presa       | 9000 448 925      | -               | 9000 448 924       | 16,21 | IU68 |
| 600 x 400 x 270                               | 551 x 352 x 255                                | foro di presa       | 9000 448 933      | 9000 448 934    | 9000 448 932       | 26,70 | IU68 |
| 600 x 400 x 320                               | 551 x 352 x 305                                | foro di presa       | 9000 448 170      | 9000 448 171    | 9000 448 173       | 36,26 | IU68 |

**Vano a incasso**

in polipropilene (PP) · antracite · zona manico smussata · accatastabile · ripartibile · con fondo scanalato · per dimensione dell'armadio lung. 600 x alt. 400 mm · impiegabile in posizione longitudinale trasversale

| Dimensioni complessive lungh. x largh. x alt. [mm] | Adatto per dimensione cassa [mm] | UV | N° articolo  | EUR                 | CC   |
|--|----------------------------------|----|--------------|---------------------|------|
| 273 x 173 x 80                                     | 600 x 400                        | 4  | 9000 446 100 | 9,52 <sup>1)</sup>  | IK68 |
| 346 x 273 x 80                                     | 600 x 400                        | 4  | 9000 446 101 | 15,41 <sup>1)</sup> | IK68 |
| 546 x 173 x 80                                     | 600 x 400                        | 4  | 9000 446 102 | 15,41 <sup>1)</sup> | IK68 |

<sup>1)</sup> prezzo per pz.



**Parete divisoria**

per cassette a incasso antracite · in polipropilene (PP) · UV = 25 pezzi

| Adatto a                     | N° articolo  | EUR                 | CC   |
|------------------------------|--------------|---------------------|------|
| vano a incasso largh. 173 mm | 9000 446 105 | 52,22 <sup>1)</sup> | IK68 |
| vano a incasso largh. 273 mm | 9000 446 106 | 59,15 <sup>1)</sup> | IK68 |

<sup>1)</sup> prezzo per UV



Fornitura senza contenuto

## Contenitore di trasporto da impilare

in polipropilene · per l'impiego versatile nella zona magazzino e commissionamento · adattato alla dimensione dell'euro pallet · resiste alla maggior parte degli acidi e degli oli · per uso alimentare · termostabile da -20 °C a +80 °C · colore grigio e blu

| Dimensioni esterne lungh. x largh. x alt [mm] | Dimensioni interne lungh. x largh. x alt. [mm] | Contenuto [l] | Tipo di impugnatura | N° articolo grigio | N° articolo blu | EUR   | CC   |
|---|--|---------------|---------------------|--------------------|-----------------|-------|------|
| 300 x 200 x 120                               | 260 x 160 x 117                                | 5             | manico a conchiglia | 9000 447 798       | 9000 447 799    | 11,60 | PX34 |
| 400 x 300 x 120                               | 355 x 255 x 115                                | 10            | manico a conchiglia | 9000 447 800       | 9000 447 801    | 20,60 | PX34 |
| 400 x 300 x 170                               | 355 x 255 x 165                                | 14            | foro di presa       | 9000 447 803       | 9000 447 804    | 22,68 | PX34 |
| 400 x 300 x 220                               | 355 x 255 x 215                                | 20            | foro di presa       | 9000 447 806       | 9000 447 807    | 29,44 | PX34 |
| 400 x 300 x 320                               | 355 x 255 x 315                                | 31            | foro di presa       | 9000 447 809       | 9000 447 808    | 37,05 | PX34 |
| 600 x 400 x 75                                | 553 x 355 x 70                                 | 15            | maniglia            | 9000 447 810       | -               | 29,09 | PX34 |
| 600 x 400 x 120                               | 555 x 355 x 115                                | 24            | manico a conchiglia | 9000 447 812       | 9000 447 813    | 32,90 | PX34 |
| 600 x 400 x 150                               | 553 x 353 x 145                                | 33            | foro di presa       | 9000 447 815       | 9000 447 816    | 38,79 | PX34 |
| 600 x 400 x 170                               | 555 x 355 x 165                                | 34            | foro di presa       | 9000 447 818       | 9000 447 819    | 42,60 | PX34 |
| 600 x 400 x 220                               | 555 x 355 x 215                                | 42            | foro di presa       | 9000 447 821       | 9000 447 822    | 45,37 | PX34 |
| 600 x 400 x 236                               | 555 x 355 x 231                                | 50            | foro di presa       | 9000 447 824       | -               | 49,52 | PX34 |
| 600 x 400 x 280                               | 553 x 353 x 275                                | 55            | foro di presa       | 9000 447 827       | 9000 447 828    | 58,53 | PX34 |
| 600 x 400 x 340                               | 553 x 353 x 335                                | 70            | foro di presa       | 9000 447 830       | 9000 447 831    | 64,76 | PX34 |
| 600 x 400 x 420                               | 550 x 350 x 415                                | 80            | foro di presa       | 9000 447 833       | 9000 447 834    | 81,38 | PX34 |



## Contenitore di trasporto da impilare

in polipropilene · per l'impiego versatile nella zona magazzino e commissionamento · adattato alla dimensione dell'euro pallet · resiste alla maggior parte degli acidi e degli oli · per uso alimentare · termostabile da -20 °C a +80 °C · colore grigio

| Dimensioni esterne lungh. x largh. x alt [mm] | Dimensioni interne lungh. x largh. x alt. [mm] | Contenuto [l] | Tipo di impugnatura | N° articolo grigio | EUR   | CC   |
|---|--|---------------|---------------------|--------------------|-------|------|
| 400 x 300 x 170                               | 355 x 255 x 165                                | 14            | foro di presa       | 9000 447 840       | 19,91 | IX99 |
| 400 x 300 x 220                               | 355 x 255 x 215                                | 20            | foro di presa       | 9000 447 843       | 24,59 | IX99 |
| 400 x 300 x 320                               | 355 x 255 x 315                                | 31            | foro di presa       | 9000 447 846       | 30,30 | IX99 |
| 600 x 400 x 120                               | 555 x 355 x 115                                | 24            | manico a conchiglia | 9000 447 849       | 29,44 | IX99 |
| 600 x 400 x 150                               | 553 x 353 x 145                                | 33            | foro di presa       | 9000 447 852       | 35,32 | IX99 |
| 600 x 400 x 170                               | 555 x 355 x 165                                | 34            | foro di presa       | 9000 447 855       | 36,53 | IX99 |
| 600 x 400 x 220                               | 555 x 355 x 215                                | 42            | foro di presa       | 9000 447 858       | 40,00 | IX99 |
| 600 x 400 x 280                               | 553 x 353 x 275                                | 55            | foro di presa       | 9000 447 864       | 51,60 | IX99 |
| 600 x 400 x 340                               | 553 x 353 x 335                                | 70            | foro di presa       | 9000 447 867       | 58,87 | IX99 |
| 600 x 400 x 420                               | 550 x 350 x 415                                | 80            | foro di presa       | 9000 447 870       | 69,95 | IX99 |



### Coperchio della cerniera

colore grigio

| Lungh. x largh. [mm] | N° articolo  | EUR   | CC   |
|----------------------|--------------|-------|------|
| 400 x 300            | 9000 447 874 | 20,09 | IX99 |
| 600 x 400            | 9000 447 875 | 26,15 | IX99 |



Fornitura senza contenitore in plastica

### Chiusura a scatto

per contenitori di trasporto e impilaggio · colore bianco · UV = bustina da 10 pezzi

| Colore | N° articolo  | EUR                 | CC   |
|--------|--------------|---------------------|------|
| bianco | 9000 447 873 | 10,39 <sup>1)</sup> | IX99 |

<sup>1)</sup> prezzo per UV



Fornitura senza contenitore in plastica



### Chiusura scorrevole

per contenitori di trasporto e impilaggio · colore grigio · UV = bustina da 10 pezzi

| Colore | N° articolo  | EUR                 | CC   |
|--------|--------------|---------------------|------|
| grigio | 9000 447 872 | 10,39 <sup>1)</sup> | IX99 |

<sup>1)</sup> prezzo per UV

### Clip per carta

per il fissaggio su qualsiasi aletta

| N° articolo  | EUR  | CC   |
|--------------|------|------|
| 9000 447 878 | 4,05 | IX99 |

### Contenitore di trasporto da impilare

grigio · polipropilene indeformabile · pareti rinforzate con scanalature · adattato alle dimensioni dell'euro pallet · bordo di impilaggio perimetrale autocentrante · pulizia ottimale grazie alle superfici interne lisce · resiste alla maggior parte degli acidi e degli oli · termostabile da -10 °C a +60 °C · pareti chiuse · impugnatura rossa, chiusa o blu, aperta



| Dimensioni esterne lungh. x largh. x alt [mm] | Dimensioni interne lungh. x largh. x alt. [mm] | Tipo di impugnatura      | N° articolo  | EUR   | CC   |
|---|--|--------------------------|--------------|-------|------|
| 400 x 300 x 120                               | 365 x 265 x 115                                | impugnatura chiusa rossa | 9000 448 240 | 19,88 | IC04 |
| 400 x 300 x 170                               | 365 x 265 x 165                                | impugnatura chiusa rossa | 9000 448 241 | 23,72 | IC04 |
| 400 x 300 x 220                               | 365 x 265 x 215                                | impugnatura chiusa rossa | 9000 448 242 | 27,12 | IC04 |
| 400 x 300 x 320                               | 365 x 265 x 315                                | impugnatura chiusa rossa | 9000 448 243 | 32,86 | IC04 |
| 600 x 400 x 120                               | 565 x 365 x 115                                | impugnatura chiusa rossa | 9000 448 244 | 27,57 | IC04 |
| 600 x 400 x 170                               | 565 x 365 x 165                                | impugnatura chiusa rossa | 9000 448 245 | 34,53 | IC04 |
| 600 x 400 x 220                               | 565 x 365 x 215                                | impugnatura chiusa rossa | 9000 448 246 | 38,99 | IC04 |
| 600 x 400 x 320                               | 565 x 365 x 315                                | impugnatura chiusa rossa | 9000 448 247 | 44,05 | IC04 |
| 400 x 300 x 120                               | 365 x 265 x 115                                | impugnatura aperta blu   | 9000 448 250 | 19,88 | IC04 |
| 400 x 300 x 170                               | 365 x 265 x 165                                | impugnatura aperta blu   | 9000 448 251 | 23,72 | IC04 |
| 400 x 300 x 220                               | 365 x 265 x 215                                | impugnatura aperta blu   | 9000 448 252 | 27,12 | IC04 |
| 400 x 300 x 320                               | 365 x 265 x 315                                | impugnatura aperta blu   | 9000 448 253 | 32,86 | IC04 |
| 600 x 400 x 120                               | 565 x 365 x 115                                | impugnatura aperta blu   | 9000 448 254 | 27,57 | IC04 |
| 600 x 400 x 170                               | 565 x 365 x 165                                | impugnatura aperta blu   | 9000 448 255 | 34,53 | IC04 |
| 600 x 400 x 220                               | 565 x 365 x 215                                | impugnatura aperta blu   | 9000 448 256 | 38,99 | IC04 |
| 600 x 400 x 320                               | 565 x 365 x 315                                | impugnatura aperta blu   | 9000 448 257 | 44,05 | IC04 |



## Coperchio a risvolto

per contenitori di trasporto e impilaggio

| Lungh. x largh. [mm] | N° articolo  | EUR   | CC   |
|----------------------|--------------|-------|------|
| 400 x 300            | 9000 448 280 | 11,67 | IC04 |
| 600 x 400            | 9000 448 281 | 16,14 | IC04 |



## Coperchio della cerniera

per contenitori di trasporto e impilaggio

| Lungh. x largh. [mm] | N° articolo  | EUR   | CC   |
|----------------------|--------------|-------|------|
| 400 x 300            | 9000 448 282 | 11,67 | IC04 |
| 600 x 400            | 9000 448 283 | 16,14 | IC04 |

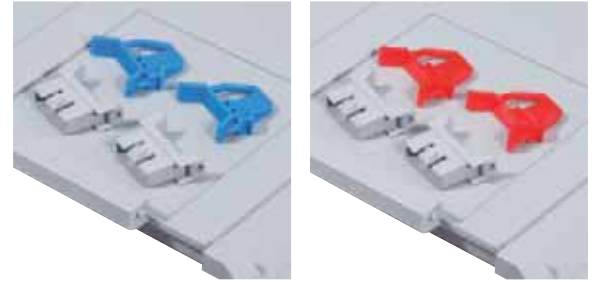
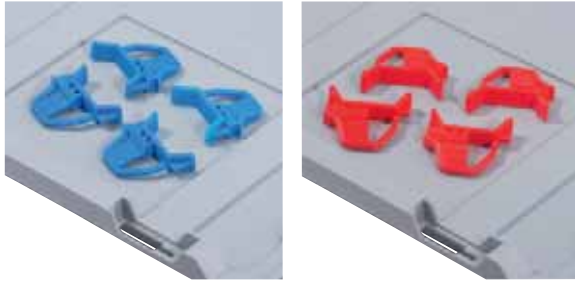

## Chiusura scorrevole

disponibile come set di chiusure scorrevoli per coperchi a risvolto per il fissaggio sicuro dei coperchi

| Colore | N° articolo  | EUR  | CC   |
|--------|--------------|------|------|
| blu    | 9000 448 290 | 4,40 | IC04 |
| rosso  | 9000 448 291 | 4,40 | IC04 |

## Chiusura a cerniera

disponibile come set di chiusure a cerniera per coperchi a cerniera per il fissaggio sicuro dei coperchi

| Colore | N° articolo  | EUR  | CC   |
|--------|--------------|------|------|
| blu    | 9000 448 292 | 4,40 | IC04 |
| rosso  | 9000 448 293 | 4,40 | IC04 |

## LA-KA-PE



## Contenitore di trasporto da impilare

in polipropilene · impiegabile come **cassa per carichi pesanti** · ad alta capacità di carico e adatto anche per nastri a rulli · ottima stabilità grazie al fondo scanalato · a partire da un'altezza di 210 mm con impugnature sui lati frontali · per uso alimentare · resistente agli oli, ai grassi e alla maggior parte degli acidi e delle liscivie · termostabile da -20 °C a +90 °C · dimensione adatta dell'etichetta E3

**Fornitura senza coperchio**

| Dimensioni esterne lungh. x largh. x alt [mm] | Dimensioni interne lungh. x largh. x alt. [mm] | Tipo di impugnatura | N° articolo rosso | N° articolo blu | N° articolo grigio | EUR   | CC   |
|---|--|---------------------|-------------------|-----------------|--------------------|-------|------|
| 300 x 200 x 120                               | 260 x 160 x 110                                | -                   | 9000 446 000      | 9000 446 001    | 9000 446 002       | 10,80 | IC68 |
| 400 x 300 x 145                               | 360 x 260 x 126                                | -                   | 9000 446 110      | 9000 446 111    | 9000 446 112       | 21,51 | IC68 |
| 400 x 300 x 175                               | 360 x 260 x 155                                | -                   | 9000 446 005      | 9000 446 006    | 9000 446 007       | 22,41 | IC68 |
| 400 x 300 x 210                               | 360 x 260 x 190                                | foro di presa       | 9000 446 010      | 9000 446 011    | 9000 446 012       | 24,76 | IC68 |
| 400 x 300 x 270                               | 360 x 260 x 250                                | foro di presa       | 9000 446 015      | 9000 446 016    | 9000 446 017       | 28,85 | IC68 |
| 600 x 400 x 210                               | 560 x 360 x 190                                | foro di presa       | 9000 446 025      | 9000 446 026    | 9000 446 027       | 37,92 | IC68 |
| 600 x 400 x 270                               | 560 x 360 x 250                                | foro di presa       | 9000 446 030      | 9000 446 031    | 9000 446 032       | 42,35 | IC68 |
| 600 x 400 x 320                               | 560 x 360 x 300                                | foro di presa       | 9000 446 035      | 9000 446 036    | 9000 446 037       | 50,59 | IC68 |
| 600 x 400 x 420                               | 560 x 360 x 400                                | foro di presa       | 9000 446 040      | 9000 446 041    | 9000 446 042       | 58,80 | IC68 |

LA-KA-PE



**Coperchio per i supporti**

adatto per cassette di trasporto per carichi pesanti impilabili - UV = 4 pz.

Fornitura senza cassetta di trasporto impilabile

| Lungh. x largh. [mm] | N° articolo  | EUR                 | CC   |
|----------------------|--------------|---------------------|------|
| 300 x 200            | 9000 446 077 | 19,15 <sup>1)</sup> | IC68 |
| 400 x 300            | 9000 446 081 | 28,29 <sup>1)</sup> | IC68 |
| 600 x 400            | 9000 446 086 | 55,20 <sup>1)</sup> | IC68 |

<sup>1)</sup> prezzo per UV

LA-KA-PE



**Coperchio pieghevole incl. cerniera**

- fissaggio facile alla cassetta di trasporto impilabile per carichi pesanti - UV = 4 pz.

fornitura senza cassetta di trasporto impilabile

| Lungh. x largh. [mm] | Versione     | Colore | N° articolo  | EUR                 | CC   |
|----------------------|--------------|--------|--------------|---------------------|------|
| 400 x 300            | con cerniera | blu    | 9000 446 091 | 62,09 <sup>1)</sup> | IC68 |
| 400 x 300            | con cerniera | grigio | 9000 446 092 | 62,09 <sup>1)</sup> | IC68 |
| 600 x 400            | con cerniera | blu    | 9000 446 096 | 76,39 <sup>1)</sup> | IC68 |
| 600 x 400            | con cerniera | grigio | 9000 446 097 | 76,39 <sup>1)</sup> | IC68 |

<sup>1)</sup> prezzo per UV

LA-KA-PE



**Etichetta**

per contenitori di trasporto da impilare - UV = sacchetto da 50 pezzi

Fornitura senza cassetta di trasporto impilabile

| Per dimensione della cassetta [mm] | N° articolo  | EUR                 | CC   |
|------------------------------------|--------------|---------------------|------|
| largh. 210                         | 9000 446 071 | 23,24 <sup>1)</sup> | IC68 |

<sup>1)</sup> prezzo per UV

LA-KA-PE



Fornitura senza contenitore di trasporto da impilare

**Divisore**

adatto per cassette di trasporto impilabili - ritagliabile su misura - UV = 10 pz.

| Adatto a                             | Lunghezza [mm] | Altezza [mm] | N° articolo  | EUR                  | CC   |
|--------------------------------------|----------------|--------------|--------------|----------------------|------|
| contenitore di trasporto da impilare | 1150           | 40           | 9000 446 098 | 87,55 <sup>1)</sup>  | IR68 |
| contenitore di trasporto da impilare | 1150           | 60           | 9000 446 099 | 107,53 <sup>1)</sup> | IR68 |
| contenitore di trasporto da impilare | 1150           | 80           | 9000 446 073 | 185,72 <sup>1)</sup> | IR68 |
| contenitore di trasporto da impilare | 1150           | 100          | 9000 446 074 | 194,48 <sup>1)</sup> | IR68 |
| contenitore di trasporto da impilare | 1150           | 120          | 9000 446 075 | 214,22 <sup>1)</sup> | IR68 |
| contenitore di trasporto da impilare | 1150           | 180          | 9000 446 076 | 268,21 <sup>1)</sup> | IR68 |

<sup>1)</sup> prezzo per UV



**Valigetta in plastica in polipropilene**

- con inserti in schiuma - colore nero - con chiusure stabili (rosso) e cerniere - con 2 inserti in schiuma PU, rispettivamente uno a rilievi e uno liscio, nel guscio superiore e inferiore

| Dimensioni esterne lungh. x largh. x alt [mm] | N° articolo  | EUR   | CC   |
|---|--------------|-------|------|
| 235 x 185 x 48                                | 9000 447 900 | 12,74 | IEI2 |
| 275 x 230 x 83                                | 9000 447 901 | 19,08 | IEI2 |
| 340 x 275 x 83                                | 9000 447 902 | 27,57 | IEI2 |
| 395 x 295 x 106                               | 9000 447 903 | 33,94 | IEI2 |
| 450 x 360 x 140                               | 9000 447 904 | 53,43 | IEI2 |



**Cassa in plastica in polipropilene**

- con 1 impugnatura sul lato longitudinale - con chiusura scorrevole a scatto - molto stabile - impilabile in modo antiscivolo - resiste alla maggior parte degli acidi e degli oli - termostabile da -20 °C a +80 °C - colore grigio



| Dimensioni esterne lungh. x largh. x alt [mm] | Contenuto [l] | N° articolo  | EUR   | CC   |
|---|---------------|--------------|-------|------|
| 400 x 300 x 133                               | 10            | 9000 447 880 | 52,74 | IK99 |
| 400 x 300 x 183                               | 14            | 9000 447 887 | 56,69 | IK99 |
| 400 x 300 x 233                               | 20            | 9000 447 881 | 62,23 | IK99 |
| 600 x 400 x 133                               | 24            | 9000 447 882 | 73,49 | IK99 |
| 600 x 400 x 163                               | 33            | 9000 447 883 | 77,68 | IK99 |



**Cassa in plastica in polipropilene**

- con 2 manici sui lati frontali - con chiusura scorrevole a scatto - molto stabile - impilabile in modo antiscivolo - resiste alla maggior parte degli acidi e degli oli - termostabile da -20 °C a +80 °C - colore grigio



| Dimensioni esterne lungh. x largh. x alt [mm] | Contenuto [l] | N° articolo  | EUR    | CC   |
|---|---------------|--------------|--------|------|
| 400 x 300 x 333                               | 31            | 9000 447 889 | 84,29  | IK99 |
| 600 x 400 x 233                               | 42            | 9000 447 884 | 102,61 | IK99 |
| 600 x 400 x 293                               | 55            | 9000 447 885 | 114,97 | IK99 |
| 600 x 400 x 353                               | 70            | 9000 447 886 | 124,88 | IK99 |



**Cassa in plastica in polipropilene**

- con 4 vani a incasso - con 1 impugnatura sul lato longitudinale - vani a incasso blu, 2 con divisore trasversale fisso, lungh. 276 x largh. 176 x alt. 110 mm - con chiusura scorrevole a scatto - molto stabile - impilabile in modo antiscivolo - resiste alla maggior parte degli acidi e degli oli - termostabile da -20 °C a +80 °C - colore grigio



| Dimensioni esterne lungh. x largh. x alt [mm] | Contenuto [l] | N° articolo  | EUR    | CC   |
|---|---------------|--------------|--------|------|
| 600 x 400 x 133                               | 24            | 9000 447 899 | 132,60 | IK99 |



## Scatola in alluminio

in 5 dimensioni · pregiato alluminio · resistente agli urti e a lunga durata · elevata stabilità con peso proprio ridotto · resistente al calore e al freddo · protetta dalla polvere e dagli schizzi d'acqua grazie all'isolamento integrato · **coperchio fissato con cerniera** · **cerniere in acciaio inox** · chiusure ribaltabili complete con serratura a chiave · manici a molla con rivestimento in plastica

| Contenuto [l] | Peso [kg] | Dimensioni esterne lung. x largh. x alt [mm] | N° articolo  | EUR    | CC   |
|---------------|-----------|--|--------------|--------|------|
| 24            | 3,1       | 500 x 340 x 200                              | 9000 448 098 | 247,26 | ICI6 |
| 42            | 4,0       | 600 x 400 x 240                              | 9000 448 100 | 266,06 | ICI6 |
| 60            | 4,5       | 600 x 400 x 330                              | 9000 448 099 | 330,06 | ICI6 |
| 81            | 5,5       | 800 x 400 x 330                              | 9000 448 101 | 472,32 | ICI6 |
| 135           | 6,9       | 900 x 500 x 370                              | 9000 448 102 | 692,02 | ICI6 |



## Scatola in alluminio

le scatole in alluminio della marca PROMAT sono resistenti agli agenti atmosferici, alla temperatura e alla corrosione · chiusure a leva con 2 serrature a cilindro parallele e fori per piombini o lucchetti · protetta dalla polvere e dagli schizzi d'acqua grazie alla guarnizione di gomma perimetrale nel profilo del telaio · con manici a molla, rivestiti in plastica · coperchio stabile



9000 447 950

9000 447 951

9000 447 952

9000 447 953

9000 447 954

9000 447 955

| Contenuto [l] | Peso [kg] | Dimensioni esterne lung. x largh. x alt [mm] | N° articolo  | EUR    | CC   |
|---------------|-----------|--|--------------|--------|------|
| 29            | 2,9       | 430 x 330 x 275                              | 9000 447 950 | 128,48 | PX36 |
| 47            | 3,7       | 580 x 380 x 275                              | 9000 447 951 | 159,06 | PX36 |
| 70            | 4,4       | 595 x 390 x 380                              | 9000 447 952 | 177,72 | PX36 |
| 90            | 5,1       | 780 x 380 x 380                              | 9000 447 953 | 194,07 | PX36 |
| 140           | 7,7       | 900 x 490 x 380                              | 9000 447 954 | 251,03 | PX36 |
| 184           | 8,5       | 790 x 560 x 475                              | 9000 447 955 | 326,70 | PX36 |

## Scatola in alluminio

scatola di trasporto molto robusta in lamiera di alluminio con spessore 1 mm · leggera, stabile e indeformabile grazie alle nervature perimetrali · resistente alla corrosione, agli agenti atmosferici e alla temperatura · 4 angoli di impilamento robusti in nylon/poliestere per l'impilamento sicuro e a ingombro ridotto · guarnizione di gomma perimetrale nel profilo della scatola per la protezione contro polvere e acqua · due nastri di rinforzo sul coperchio prevengono la fuoriuscita delle cerniere · nei modelli 9000 447 966 e 9000 447 968 il fondo e il coperchio sono rinforzati anche con profili in alluminio · manici di sicurezza autoribaltanti rivestiti in plastica per un trasporto comodo · chiusure a leva ribaltabile stabile con perforazioni per il lucchetto · preparate per il montaggio di serrature a cilindro



| Contenuto [l] | Peso [kg] | Dimensioni esterne lung. x largh. x alt [mm] | N° articolo  | EUR    | CC   |
|---------------|-----------|--|--------------|--------|------|
| 29            | 3,3       | 432 x 335 x 277                              | 9000 447 960 | 166,92 | IEZ9 |
| 47            | 4,6       | 582 x 385 x 275                              | 9000 447 961 | 210,90 | IEZ9 |
| 76            | 5,3       | 582 x 385 x 410                              | 9000 447 962 | 257,65 | IEZ9 |
| 91            | 6,2       | 782 x 385 x 380                              | 9000 447 963 | 292,97 | IEZ9 |
| 140           | 8,7       | 902 x 495 x 380                              | 9000 447 964 | 371,24 | IEZ9 |
| 157           | 9,0       | 782 x 585 x 410                              | 9000 447 965 | 401,71 | IEZ9 |
| 163           | 10,5      | 1182 x 385 x 410                             | 9000 447 966 | 454,35 | IEZ9 |
| 240           | 10,7      | 782 x 585 x 620                              | 9000 447 967 | 475,23 | IEZ9 |
| 415           | 17,0      | 1192 x 790 x 515                             | 9000 447 968 | 671,90 | IEZ9 |

### Scatola in alluminio

ideale per il trasporto di prodotti delicati e pesanti come utensili, apparecchi fotografici ecc. - scatola di trasporto molto robusta in lamiera di alluminio con spessore 1 mm - leggera, stabile e indeformabile grazie alle nervature perimetrali - resistente alla corrosione, agli agenti atmosferici e alla temperatura - guarnizione di gomma perimetrale nel profilo della scatola per la protezione contro polvere e acqua - coperchio pieghevole stabile con nastri rinforzati, prevengono la fuoriuscita delle cerniere - manici di sicurezza autoribaltanti rivestiti in plastica per un trasporto comodo - chiusure a leva ribaltabile con fori per lucchetto o chiusura a piombino e preparate per il montaggio di serrature a cilindro (vedi accessori)



9000 447 975

9000 447 976  
47 l

9000 447 977  
76 l

9000 447 978  
91 l

9000 447 979  
140 l

| Contenuto [l] | Peso [kg] | Dimensioni esterne lungh. x largh. x alt [mm] | N° articolo  | EUR    | CC   |
|---------------|-----------|---|--------------|--------|------|
| 29            | 3,1       | 432 x 335 x 275                               | 9000 447 975 | 130,83 | IKZ9 |
| 47            | 4,4       | 582 x 385 x 262                               | 9000 447 976 | 162,14 | IKZ9 |
| 76            | 5,2       | 582 x 385 x 397                               | 9000 447 977 | 185,03 | IKZ9 |
| 91            | 6,1       | 782 x 385 x 367                               | 9000 447 978 | 216,75 | IKZ9 |
| 140           | 7,7       | 902 x 495 x 367                               | 9000 447 979 | 276,14 | IKZ9 |



### Carrello di trasporto

portata 50 kg - zincato - 2 ruote orientabili e 2 ruote con blocco, 1 ruota orientabile con fermo - pneumatici di gomma, Ø ruota 80 x 25 mm - per scatole in alluminio da 29 l a 90/91 l e scatola di trasporto in alluminio da 28 l a 80 l

| N° articolo  | EUR    | CC   |
|--------------|--------|------|
| 9000 447 995 | 248,19 | IXZ9 |

### Serratura a cilindro

adatta per scatole in alluminio - con complessivamente 2 chiavi a chiusura identica

| N° articolo  | EUR   | CC   |
|--------------|-------|------|
| 9000 447 958 | 13,40 | IEZ9 |



Mit bauaufsichtlicher Zulassung  
Z-40.12-227 des DIBt-Berlin



**Vasca di raccolta**

**volume di raccolta 150 l · in plastica rinforzata in fibra di vetro** · con elevata resistenza chimica e stabilità · resistente ai raggi UV · grazie alla resistenza alla corrosione le vasche possono essere posizionata direttamente sul pavimento · con un peso proprio ridotto (ca. 9 kg) adatta alla dimensione dell'europallet · fissaggio sul pallet ai lati esterni del pallet mediante angoli di fissaggio · **adatta per 2 botti da 150 litri o 6 botti da 60 litri**  
**Con omologazione edile Z-40.12-227 del DIBt Berlin per lo stoccaggio a norma di sostanze fortemente inquinanti delle acque.**

| Versione                    | senza angoli di fissaggio | con angoli di fissaggio |
|-----------------------------|---------------------------|-------------------------|
| Volume di raccolta [l]      | 150                       | 150                     |
| Lungh. x largh. x alt. [mm] | 1200 x 800 x 165          | 1210 x 810 x 165        |
| UV                          | 1                         | 1                       |
| <b>N° articolo</b>          | <b>9000 466 230</b>       | <b>9000 466 232</b>     |
| <b>EUR</b>                  | <b>374,01</b>             | <b>476,51</b>           |
| CC                          | IB24                      | IB29                    |



**Vasca di raccolta**

**per lo stoccaggio di fusti da 200 l o contenitori piccoli** · in base alla dichiarazione di conformità (ÜHP) secondo StawaR, omologata per liquidi infiammabili delle categorie GHS 1-3, liquidi inquinanti per le acque delle categorie GHS 1-4 · costruzione in lamiera d'acciaio robusta da 3 mm · con griglia zincata · con piedi (il carrello elevatore a forche deve sollevare la vasca tra i piedi) · portata 1000 kg/m<sup>2</sup> · Bordatura a Z finemente lavorata per una tenuta ottimale della griglia

| Volume di raccolta [l]      | 215                    | 215                 |
|-----------------------------|------------------------|---------------------|
| Lunghezza [mm]              | 1200                   | 1200                |
| Peso [kg]                   | 70                     | 74                  |
| Colore                      | blu genziana, RAL 5010 | argento             |
| Lungh. x largh. x alt. [mm] | 1200 x 800 x 360       | 1200 x 800 x 360    |
| <b>N° articolo</b>          | <b>9000 467 209</b>    | <b>9000 467 210</b> |
| <b>EUR</b>                  | <b>724,81</b>          | <b>812,67</b>       |
| CC                          | PXZ9                   | PXZ9                |



**Vaschetta per ripiano**

**per contenitori piccoli** · per uno stoccaggio di minuterie sicuro e a norma · in polietilene



| Volume di raccolta [l]      | 30                  | 30                  | 40                  | 40                  |
|-----------------------------|---------------------|---------------------|---------------------|---------------------|
| Griglia                     | senza               | con                 | senza               | con                 |
| Lungh. x largh. x alt. [mm] | 980 x 600 x 85      | 980 x 600 x 85      | 1300 x 620 x 80     | 1300 x 620 x 80     |
| <b>N° articolo</b>          | <b>9130 466 158</b> | <b>9130 466 159</b> | <b>9130 466 161</b> | <b>9130 466 162</b> |
| <b>EUR</b>                  | <b>199,47</b>       | <b>286,74</b>       | <b>236,87</b>       | <b>407,25</b>       |
| CC                          | IR24                | IR24                | IR24                | IR24                |



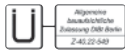

### Vasca di raccolta

per contenitori piccoli · per lo stoccaggio a norma di liquidi inquinanti per le acque delle categorie GHS 1-4 · in polietilene HD · molto resistente alle liscivie, agli oli e agli acidi · accatastabile · concepita per la combinazione su europallet

| Volume di raccolta [l]      | 25                  | 35                  | 60                  | 120                 |
|-----------------------------|---------------------|---------------------|---------------------|---------------------|
| Lunghezza [mm]              | 600                 | 800                 | 800                 | 1200                |
| Peso [kg]                   | 1,8                 | 2,2                 | 3,0                 | 5,2                 |
| Colore                      | nero                | nero                | nero                | nero                |
| Lungh. x largh. x alt. [mm] | 600 x 400 x 165     | 800 x 400 x 165     | 800 x 600 x 165     | 1200 x 800 x 165    |
| <b>N° articolo</b>          | <b>9000 466 240</b> | <b>9000 466 242</b> | <b>9000 466 244</b> | <b>9000 466 246</b> |
| <b>EUR</b>                  | <b>103,89</b>       | <b>124,67</b>       | <b>187,00</b>       | <b>228,56</b>       |
| CC                          | IX24                | IX24                | IX24                | IX24                |



### Vasca di raccolta

per contenitori piccoli · per lo stoccaggio a norma di liquidi inquinanti per le acque delle categorie GHS 1-4 · in polietilene HD · molto resistente alle liscivie, agli oli e agli acidi · accatastabile · superficie della piastra antiscivolo · concepita per la combinazione su europallet

Griglia a piastra forata con coni di supporto speciali che garantiscono una elevata portata con distribuzione uniforme del carico



| Volume di raccolta [l]      | 25                  | 35                  | 60                  | 120                 |
|-----------------------------|---------------------|---------------------|---------------------|---------------------|
| Lunghezza [mm]              | 600                 | 800                 | 800                 | 1200                |
| Peso [kg]                   | 3,7                 | 4,8                 | 6,8                 | 12,8                |
| Colore                      | nero                | nero                | nero                | nero                |
| Lungh. x largh. x alt. [mm] | 600 x 400 x 180     | 800 x 400 x 180     | 800 x 600 x 180     | 1200 x 800 x 180    |
| <b>N° articolo</b>          | <b>9000 466 241</b> | <b>9000 466 243</b> | <b>9000 466 245</b> | <b>9000 466 247</b> |
| <b>EUR</b>                  | <b>207,78</b>       | <b>249,34</b>       | <b>332,45</b>       | <b>436,34</b>       |
| CC                          | IX24                | IX24                | IX24                | IX24                |



### Vaschetta di raccolta

in plastica (PE) resistente all'acido · nero colorato in massa · grazie al modello di forma stabile con il suo sistema a 4 camere, la vasca consente un trasporto sicuro · svuotamento semplice mediante i quattro bordi di scolo



| Volume di raccolta [l]      | 20                  | 55                  |
|-----------------------------|---------------------|---------------------|
| Lunghezza [mm]              | 690                 | 1010                |
| Lungh. x largh. x alt. [mm] | 690 x 440 x 105     | 1010 x 730 x 125    |
| <b>N° articolo</b>          | <b>9000 466 179</b> | <b>9000 466 180</b> |
| <b>EUR</b>                  | <b>199,47</b>       | <b>282,58</b>       |
| CC                          | IB24                | IB24                |

### Imbuto

polietilene HD · ecru · con occhiello di sospensione e scanalature di disareazione · estremità di scarico Ø 11-17 mm



| Ø [mm] | Altezza [mm] | UV | N° articolo  | EUR                | CC   |
|--------|--------------|----|--------------|--------------------|------|
| 80/11  | 105          | 12 | 9000 495 160 | 1,73 <sup>1)</sup> | IU77 |
| 100/12 | 126          | 12 | 9000 495 162 | 2,22 <sup>1)</sup> | IU77 |
| 120/12 | 145          | 12 | 9000 495 164 | 2,77 <sup>1)</sup> | IU77 |
| 140/15 | 167          | 12 | 9000 495 166 | 4,05 <sup>1)</sup> | IU77 |
| 164/17 | 198          | 12 | 9000 495 168 | 4,61 <sup>1)</sup> | IU77 |

<sup>1)</sup> prezzo per pz.



### Imbuto di riempimento 3342

GFK · ad ampia superficie · poggiate su tutta la circonferenza · impedisce il rovesciamento · i filtri dell'olio possono sgocciolare in modo pulito e senza problemi

| Ø [mm] | Altezza [mm] | Versione           | N° articolo  | EUR    | CC   |
|--------|--------------|--------------------|--------------|--------|------|
| 560    | 150          | per botti da 200 l | 9000 466 208 | 216,79 | IB24 |



### Imbuto

polietilene HD · ecru · resistente ai generi alimentari · filtro in tessuto di acciaio inox · con occhiello di sospensione, scanalature di disareazione e bordo di troppopieno · estremità di scarico Ø 17-20 mm

| Ø [mm] | Altezza [mm] | N° articolo  | EUR                 | CC   |
|--------|--------------|--------------|---------------------|------|
| 168/17 | 199          | 9000 495 175 | 9,00 <sup>1)</sup>  | IU77 |
| 208/20 | 218          | 9000 495 176 | 12,36 <sup>1)</sup> | IU77 |

<sup>1)</sup> prezzo per pz.





## Imbuto

polietilene HD · ecru · resistente ai generi alimentari · con filtro, occhio di sospensione e bordo di troppopieno · estremità di scarico Ø 50 mm

| Ø [mm] | Altezza [mm] | N° articolo  | EUR                 | CC   |
|--------|--------------|--------------|---------------------|------|
| 253/50 | 190          | 9000 495 177 | 15,58 <sup>1)</sup> | IU77 |

<sup>1)</sup> prezzo per pz.



## Imbuto industriale

polietilene HD · ecru · inserto filtrante Ø 80 mm in tessuto di acciaio inox · con impugnatura, bordo troppopieno e scanalatura di disareazione

| Ø [mm] | Altezza [mm] | Versione                        | N° articolo  | EUR   | CC   |
|--------|--------------|---------------------------------|--------------|-------|------|
| 260    | 372          | con scanalatura di disareazione | 9000 495 190 | 36,02 | IU77 |



## Recipiente per acqua di raffreddamento

in polietilene HD · colore - antracite scuro

| Contenuto [l] | N° articolo  | EUR   | CC   |
|---------------|--------------|-------|------|
| 8,5           | 9000 495 200 | 30,58 | IK77 |



## Botte

rotonda · bianca · completa di coperchio a vite · Ø dei supporti di scarico 34 mm · tappo di chiusura con isolamento e rubinetto di scarico · in polietilene resistente agli impatti e agli urti · resistente alla maggior parte degli acidi e delle liscivie (richiedere) · per uso alimentare · termostabile da - 20 °C a + 50 °C · portata massima del manico 30 kg



| Contenuto [l] | Ø dell'apertura di riempimento [mm] | Equipaggiamento       | Dimensioni complessive Ø x alt. [mm] | N° articolo  | EUR   | CC   |
|---------------|-------------------------------------|-----------------------|--------------------------------------|--------------|-------|------|
| 10            | 120                                 | 1 staffa di trasporto | 235 x 310                            | 9000 450 450 | 62,20 | IX59 |
| 15            | 120                                 | 1 staffa di trasporto | 300 x 345                            | 9000 450 451 | 73,00 | IX59 |
| 30            | 120                                 | 2 staffe di trasporto | 330 x 470                            | 9000 450 453 | 95,06 | IX59 |



## Botte

forma ovale · bianca · coperchio a vite Ø 200 mm · supporti di scarico Ø 34 mm · tappo di chiusura con isolamento e rubinetto di scarico · in polietilene resistente agli impatti e agli urti · resistente alla maggior parte degli acidi e delle liscivie (richiedere) · per uso alimentare · livello di riempimento ben visibile dall'esterno · termostabile da - 20 °C a + 50 °C · portata massima del manico 30 kg



| Contenuto [l] | Ø dell'apertura di riempimento [mm] | Equipaggiamento       | Dimensioni complessive lungh. x largh. x alt. [mm] | N° articolo  | EUR    | CC   |
|---------------|-------------------------------------|-----------------------|--|--------------|--------|------|
| 60            | 200                                 | 2 staffe di trasporto | 555 x 350 x 500                                    | 9000 450 470 | 164,42 | IX59 |



**Rubinetto di scarico**

adatto a tutte le dimensioni

| Ø del tubo di scarico [mm] | N° articolo  | EUR   | CC   |
|----------------------------|--------------|-------|------|
| 10                         | 9000 450 464 | 16,31 | IC59 |
| 15                         | 9000 450 465 | 16,76 | IC59 |



**Rubinetto di scarico  
filettatura di collegamento 19,05 (¾")  
mm** · per sostanze a base di olio

| N° articolo  | EUR   | CC   |
|--------------|-------|------|
| 9000 450 490 | 77,92 | IX59 |



**Guarnizione  
del rubinetto di scarico  
per rubinetto di scarico o tappo  
di chiusura** · adatta per botte tonda  
10-500 l

| Materiale | Versione                 | UV | N° articolo  | EUR                | CC   |
|-----------|--------------------------|----|--------------|--------------------|------|
| gomma     | per botte tonda 10-500 l | 10 | 9000 450 480 | 3,12 <sup>1)</sup> | IC59 |
| plastica  | per botte tonda 10-500 l | 10 | 9000 450 484 | 3,91 <sup>1)</sup> | IC59 |

<sup>1)</sup> prezzo per pz.



**Guarnizione  
per rubinetto in ottone 19,05 (¾")**

| N° articolo  | EUR  | CC   |
|--------------|------|------|
| 9000 450 483 | 7,69 | IC59 |

**Valvola di scarico**

**ottone** · filettatura di collegamento  
R 19,05 mm (¾") · anello di tenuta in PVC  
morbido · resistente all'olio combustibile e  
alla benzina · boccola di scarico circolare da  
15 mm per l'inserimento di un tubo flessibile  
da 19,05 mm (¾")



| N° articolo  | EUR   | CC   |
|--------------|-------|------|
| 9000 466 073 | 46,06 | IXZ9 |



**Raccordo  
in PE** · filettatura speciale 19,05 (¾") mm per  
rubinetto in ottone

| N° articolo  | EUR   | CC   |
|--------------|-------|------|
| 9000 450 489 | 27,25 | IX59 |

**Barile a collo largo**

**con coperchio e anello di serraggio** · blu · in polietilene resistente agli impatti e agli urti · modello pesante · a parete  
spessa e robusto · **fino a 60 l con 2 manici di trasporto** · per uso alimentare · termostabile da - 20 °C a + 40 °C · con  
omologazione ONU · resistente alla maggior parte degli acidi e delle liscivie (richiedere)

| Contenuto [l] | Ø dell'apertura di riempimento [mm] | Equipaggiamento       | Dimensioni complessive Ø x alt. [mm] | N° articolo  | EUR    | CC   |
|---------------|-------------------------------------|-----------------------|--------------------------------------|--------------|--------|------|
| 30            | 255                                 | 2 staffe di trasporto | 310 x 510                            | 9000 450 460 | 60,85  | IC59 |
| 60            | 330                                 | 2 staffe di trasporto | 400 x 640                            | 9000 450 461 | 74,77  | IC59 |
| 120           | 400                                 | -                     | 490 x 800                            | 9122 450 462 | 118,61 | IX59 |



**Barile a collo largo**

**bianco con coperchio rosso** · con collegamento a vite · contenitore di plastica stabile senza componenti metallici ·  
accatastabile · certificazione ONU X per sostanze solide · impermeabile all'aria e all'acqua · da piombare a prova di  
autenticità, idoneità alimentare · massima temperatura di riempimento fino a 80 °C · il contenuto deve essere raffreddato  
a 30 °C prima di potere chiudere e accatastare il barile

| Contenuto [l] | Ø dell'apertura di riempimento [mm] | Equipaggiamento           | Dimensioni complessive Ø x alt. [mm] | N° articolo  | EUR    | CC   |
|---------------|-------------------------------------|---------------------------|--------------------------------------|--------------|--------|------|
| 6,4           | 136                                 | senza manici di trasporto | 198 x 265                            | 9000 450 100 | 25,97  | IXZ9 |
| 15,4          | 204                                 | senza manici di trasporto | 274 x 328                            | 9000 450 101 | 51,88  | IXZ9 |
| 20,0          | 204                                 | senza manici di trasporto | 274 x 418                            | 9000 450 102 | 56,66  | IXZ9 |
| 26,0          | 204                                 | senza manici di trasporto | 316 x 426                            | 9000 450 103 | 64,31  | IXZ9 |
| 55,0          | 282                                 | con 2 manici di trasporto | 410 x 518                            | 9000 450 104 | 105,31 | IXZ9 |
| 68,0          | 282                                 | con 2 manici di trasporto | 410 x 632                            | 9000 450 105 | 111,86 | IXZ9 |



**Barile a collo largo**

**con apertura di riempimento grande** · con collegamento a vite · contenitore di plastica stabile senza componenti  
metallici · accatastabile · certificazione ONU X per sostanze solide · impermeabile all'aria e all'acqua · da piombare a  
prova di autenticità, idoneità alimentare · massima temperatura di riempimento fino a 80 °C · il contenuto deve essere  
raffreddato a 30 °C prima di potere chiudere e accatastare il barile

| Contenuto [l] | Ø dell'apertura di riempimento [mm] | Equipaggiamento           | Dimensioni complessive Ø x alt. [mm] | N° articolo  | EUR    | CC   |
|---------------|-------------------------------------|---------------------------|--------------------------------------|--------------|--------|------|
| 26            | 295                                 | con 2 manici di trasporto | 338 x 356                            | 9000 450 111 | 79,03  | IXZ9 |
| 34            | 295                                 | con 2 manici di trasporto | 338 x 447                            | 9000 450 112 | 85,50  | IXZ9 |
| 55            | 354                                 | con 2 manici di trasporto | 410 x 495                            | 9000 450 113 | 116,05 | IXZ9 |
| 64            | 354                                 | con 2 manici di trasporto | 410 x 573                            | 9000 450 114 | 122,69 | IXZ9 |
| 75            | 354                                 | con 2 manici di trasporto | 410 x 685                            | 9000 450 115 | 126,89 | IXZ9 |





## Tanica dell'acqua

impiegabile in vari modi · in polietilene HD · resistente ai generi alimentari · con tubo di scarico e chiusura a vite blu · Ø dell'apertura di riempimento all'interno 29 mm · con raccordo a vite S 38 · colore naturale

| Contenuto [l] | Alt. x largh. x prof. [mm] | N° articolo  | EUR   | CC   |
|---------------|----------------------------|--------------|-------|------|
| 5             | 247 x 265 x 147            | 9000 450 220 | 16,73 | IX77 |
| 12            | 331 x 290 x 160            | 9000 450 221 | 17,63 | IX77 |
| 22            | 440 x 370 x 190            | 9000 450 222 | 23,58 | IX77 |



## Rubinetto di scarico

naturale con impugnatura girevole · per tanica con raccordo a vite S 38 · raccordo a boccola Ø esterno 19 mm, Ø interno 15 mm · resistente agli acidi e alle sostanze chimiche · resistente alla pressione fino a 0,4 bar · resistente ai generi alimentari



| Versione             | Filettatura esterna [mm] | Filettatura interna [mm] | N° articolo  | EUR   | CC   |
|----------------------|--------------------------|--------------------------|--------------|-------|------|
| raccordo a vite S 38 | 19                       | 15                       | 9000 450 246 | 11,91 | IX77 |



## Tanica dell'acqua

in HD-PE · protezione dai raggi UV · resistente ai generi alimentari · con rubinetto di scarico integrato · apertura di riempimento Ø interno 48 mm, Ø esterno 65 mm · con tappo filettato e filettatura larga 22 mm sul lato stretto · impilabile, con rubinetto di scarico · colore naturale

| Contenuto [l] | Alt. x largh. x prof. [mm] | N° articolo  | EUR   | CC   |
|---------------|----------------------------|--------------|-------|------|
| 12            | 310 x 350 x 165            | 9000 450 215 | 44,64 | IX77 |
| 22            | 495 x 350 x 165            | 9000 450 216 | 51,63 | IX77 |



## Tanica a collo largo

in polietilene HD · protezione dai raggi UV · apertura a collo largo Ø 88 mm per una pulizia interna manuale · con tappo filettato e filettatura larga 22 mm sul lato stretto · resistente ai generi alimentari · adatta anche per acqua potabile · chiusura a piombino · colore naturale · modello da 5 l e 10 l con scarico supplementare Ø 18 mm

| Contenuto [l] | Alt. x largh. x prof. [mm] | N° articolo  | EUR   | CC   |
|---------------|----------------------------|--------------|-------|------|
| 5             | 280 x 297 x 140            | 9000 450 200 | 33,63 | IX77 |
| 10            | 397 x 302 x 154            | 9000 450 201 | 45,89 | IX77 |
| 22            | 475 x 370 x 180            | 9000 450 202 | 54,85 | IX77 |
| 31            | 482 x 365 x 252            | 9000 450 203 | 61,85 | IX77 |



## Tanica industriale

con omologazione ONU per acidi e liscivie · in polietilene · diametro interno apertura di riempimento 5 l e 10 l - ca. 34 mm, 20 l e 30 l - ca. 47 mm · resistente ai generi alimentari · accatastabile · colore naturale

| Contenuto [l] | Raccordo a vite | Alt. x largh. x prof. [mm] | N° articolo  | EUR   | CC   |
|---------------|-----------------|----------------------------|--------------|-------|------|
| 5             | DIN 45          | 252 x 145 x 195            | 9000 450 195 | 7,58  | IX77 |
| 10            | DIN 45          | 306 x 192 x 232            | 9000 450 196 | 13,64 | IX77 |
| 20            | DIN 60          | 399 x 231 x 294            | 9000 450 197 | 25,70 | IX77 |
| 30            | DIN 45          | 578 x 230 x 288            | 9000 450 198 | 31,65 | IX77 |



## Rubinetto di scarico

naturale con impugnatura girevole · per tanica con raccordo a vite DIN 45 · raccordo a boccola Ø esterno 19 mm, Ø interno 15 mm · resistente agli acidi e alle sostanze chimiche · resistente alla pressione fino a 0,4 bar · resistente ai generi alimentari

| Versione               | Filettatura esterna [mm] | Filettatura interna [mm] | N° articolo  | EUR   | CC   |
|------------------------|--------------------------|--------------------------|--------------|-------|------|
| raccordo a vite DIN 45 | 19                       | 15                       | 9000 450 249 | 11,91 | IX77 |



## Rubinetto di scarico

naturale con impugnatura girevole · per tanica con raccordo a vite DIN 60/61 · raccordo a boccola Ø esterno 19 mm, Ø interno 15 mm · resistente agli acidi e alle sostanze chimiche · resistente alla pressione fino a 0,4 bar · resistente ai generi alimentari

| Versione                  | Filettatura esterna [mm] | Filettatura interna [mm] | N° articolo  | EUR   | CC   |
|---------------------------|--------------------------|--------------------------|--------------|-------|------|
| raccordo a vite DIN 60/61 | 19                       | 15                       | 9000 450 248 | 11,91 | IX77 |



**Rubinetto di scarico**

naturale con impugnatura girevole · con filettatura larga 22 mm · raccordo a boccola Ø esterno 19 mm, Ø interno 15 mm · resistente agli acidi e alle sostanze chimiche · resistente alla pressione fino a 0,4 bar · resistente ai generi alimentari

| Versione [mm]          | Filettatura esterna [mm] | Filettatura interna [mm] | N° articolo  | EUR   | CC   |
|------------------------|--------------------------|--------------------------|--------------|-------|------|
| filettatura larga D 22 | 19                       | 15                       | 9000 450 245 | 10,80 | IX77 |



9000 450 210

9000 450 240

**Rubinetto di scarico**

con filettatura larga 22 mm · con raccordo a boccola Ø esterno 13 mm · resistente agli acidi e alle sostanze chimiche · resistente alla pressione fino a 1,5 bar · resistente ai generi alimentari

| Versione   | Filettatura esterna [mm] | N° articolo  | EUR   | CC   |
|------------|--------------------------|--------------|-------|------|
| diritto    | 12,70                    | 9000 450 210 | 18,08 | IX77 |
| con cavità | 12,70                    | 9000 450 240 | 18,08 | IX77 |



**Rubinetto della botte**

plastica · con regolatore del getto integrato · per liquidi a bassa densità · filettatura di collegamento R 19,05 (¾") mm

| UV | N° articolo  | EUR                | CC   |
|----|--------------|--------------------|------|
| 10 | 9000 466 070 | 4,61 <sup>1)</sup> | IBZ9 |

<sup>1)</sup> prezzo per pz.



**Rubinetto della botte**

plastica · con boccola di scarico per l'inserimento di un tubo 19,05 (¾") mm · per liquidi a bassa densità · filettatura di collegamento 19,05 (¾") mm

| UV | N° articolo  | EUR                | CC   |
|----|--------------|--------------------|------|
| 10 | 9000 466 071 | 4,61 <sup>1)</sup> | IBZ9 |

<sup>1)</sup> prezzo per pz.



**Rubinetto della botte**

plastica · modello robusto · per liquidi densi · filettatura di collegamento R 50,8 mm (2") con isolamento in EPDM

| N° articolo  | EUR   | CC   |
|--------------|-------|------|
| 9000 466 072 | 89,69 | IBZ9 |



**Chiave per il bloccaggio del tappo della botte**

per un'apertura sicura e facile di tutte le chiusure a vite per botti convenzionali · robusta · lubrificata · sottoposta a trattamento termico · verniciatura nera

| Peso [kg] | N° articolo  | EUR   | CC   |
|-----------|--------------|-------|------|
| 1,0       | 9000 466 074 | 59,67 | IXZ9 |



**Pompa alternativa a mano**

in metallo (zinco pressofuso) · per diesel, olio combustibile EL/L, carburanti, petrolio (classe di pericolo A I-II), agente antigelo per radiatori (non diluito) e oli minerali liquidi · tubo di aspirazione telescopico, lunghezza tubo 470-925 mm · portata di trasporto: 0,25 l/alzata · avvitamento della botte M 64 x 4/ 50,80 mm (2") · completa di gruppo tubo flessibile lungo 1500 mm DN 19, a conduttività elettrica · conforme a ATEX · a effetto singolo

| Materiale                         | pressogetto di zinco |
|-----------------------------------|----------------------|
| Potenza di trasporto/sollevamento | 0,25 l/alzata        |
| Filettatura della botte [mm]      | M 64 x 4/ 50,80 (2") |
| N° articolo                       | 9000 466 108         |
| EUR                               | 255,09               |
| CC                                | IC73                 |



**Pompa alternativa a mano**

in metallo (zinco pressofuso) · per oli del motore, oli del cambio e oli idraulici fino a SAE 80 · tubo di aspirazione telescopico, lunghezza tubo 490-925 mm · portata di trasporto: 0,25 l/alzata · avvitamento della botte 50,80 mm (2") · con scarico senza gocciolamento · dispositivo per lucchetto · altezza incasso 390 mm · a effetto singolo

| Materiale                         | pressogetto di zinco |
|-----------------------------------|----------------------|
| Potenza di trasporto/sollevamento | 0,25 l/alzata        |
| Filettatura della botte [mm]      | 50,80 (2")           |
| N° articolo                       | 9000 466 109         |
| EUR                               | 270,08               |
| CC                                | IC73                 |



## Pompa manuale

in cloruro di polivinile (PVC) e polietilene (PE) · per l'alimentazione di sostanze chimiche da botti e contenitori piccoli · per acido di batterie, acido formico · lunghezza tubo di aspirazione 840 mm · incl. kit di tubi flessibili 1,2 m · a effetto singolo

| Materiale                          | cloruro di polivinile (PVC) e polietilene (PE) |
|------------------------------------|--|
| Potenza di trasporto/sollevarmento | 0,2 l/alzata                                   |
| Filettatura della botte [mm]       | 50,80 (2")                                     |
| <b>N° articolo</b>                 | <b>9000 466 076</b>                            |
| <b>EUR</b>                         | <b>64,72</b>                                   |
| CC                                 | IX73   |



## Contatore di quantità di portata

per pompa elettrica - set di potenziamento · involucro in plastica POM, portata volumetrica 5-120 l/min. · largh. 120 x Alt. 85 x Prof. 52 mm · ampiezza nominale 25,4 mm (1") AG · pressione nominale max. 10 bar · tipo di protezione IP 65

| Adatto a    | N° articolo  | EUR    | CC   |
|-------------|--------------|--------|------|
| Hornet W 40 | 9000 466 111 | 387,72 | IC73 |



## Pompa a leva

in cloruro di polivinile (PVC), polioossimetilene (POM) e polietilene (PE) · per l'alimentazione di AdBlue® e acqua · tubo di aspirazione telescopico 640-980 mm, a tre elementi per botti da 200 l · incl. kit di tubi flessibili 1,5 m con collettore di scarico e adattatore per filettatura a denti di sega 50,80 (2") mm (per fibre di plastica)

| Materiale                          | PP, PE, POM         |
|------------------------------------|---------------------|
| Potenza di trasporto/sollevarmento | 0,5 l/alzata        |
| Filettatura della botte [mm]       | 50,80 (2")          |
| <b>N° articolo</b>                 | <b>9000 466 077</b> |
| <b>EUR</b>                         | <b>83,60</b>        |
| CC                                 | IK73                |



## Pompa elettrica Hornet W 85 H

per l'alimentazione di diesel, olio combustibile EL/L e agente antigelo per radiatori (non diluito) · 230 V 50 Hz, 950 W · con pompa ibrida con pompa a palette e pompa centrifuga · filettatura della botte G 50,80 mm (2") · incl. tubo d'aspirazione flessibile DN 25 con filtro di fondo per profondità di immersione fino a 1600 mm e tubo di presa flessibile 4 m, DN 19 x 4 incl. bicchiere di gocciolamento · con valvola di presa automatica omologata A 2010 con articolazione girevole · tipo di protezione IP 44

| Equipaggiamento             | Quantità di trasporto [l/min] | Potenza [W] | N° articolo  | EUR    | CC   |
|-----------------------------|-------------------------------|-------------|--------------|--------|------|
| valvola di presa automatica | 68                            | 950         | 9000 466 098 | 867,17 | IC73 |



9000 466 103

## Pompa elettrica Hornet W 40

per l'alimentazione di diesel, olio combustibile e agente antigelo per radiatori (non diluito) · 230 V 50 Hz, 250 W · livello di aspirazione con protezione antisollevamento integrata · filettatura della botte M 64 x 4 e G 50,80 mm (2") · incl. tubo d'aspirazione flessibile con filtro per profondità di immersione fino a 1600 mm e tubo di presa flessibile 4 m, DN 19 x 4 · con molla di protezione anti piega, valvola di presa standard o automatica omologata con snodo girevole per tubi · tipo di protezione IP 44

| Equipaggiamento             | Quantità di trasporto [l/min] | Potenza [W] | N° articolo  | EUR    | CC   |
|-----------------------------|-------------------------------|-------------|--------------|--------|------|
| valvola di presa standard   | 40                            | 250         | 9000 466 102 | 415,35 | IC73 |
| valvola di presa automatica | 35                            | 250         | 9000 466 103 | 778,04 | IK73 |



## Contatore di quantità di portata

per pompa elettrica - set di potenziamento · involucro in plastica POM, portata volumetrica 5-120 l/min. · largh. 120 x Alt. 85 x Prof. 52 mm · ampiezza nominale 25,4 mm (1") AG · pressione nominale max. 10 bar · tipo di protezione IP 65

| Adatto a    | N° articolo  | EUR    | CC   |
|-------------|--------------|--------|------|
| Hornet W 85 | 9000 466 112 | 387,72 | IC73 |



**Pompa elettrica Hornet W 85 H INOX**

per l'alimentazione di AdBlue® da barili di plastica da 200 l · 230 V 50 Hz, 550 W · con pompa ibrida autoaspirante con pompa a palette e pompa centrifuga · con valvola di presa automatica A 2003-KS, plastica (senza fermo) e contatore di quantità di portata elettronico FMT 3, non tarabile · filettatura della botte G 50,80 mm (2") · lunghezza del tubo d'aspirazione flessibile 1000 mm e tubo di presa flessibile 8 m · supporto per pistola di erogazione con bicchiere di gocciolamento · incl. adattatore 50,80 (2") mm su filettatura a denti di sega S70 x 6 e S56 x 4 x 50,80 (2") mm BSP I · tipo di protezione IP 54

| Equipaggiamento             | Quantità di trasporto [l/min] | Potenza [W] | N° articolo  | EUR     | CC   |
|-----------------------------|-------------------------------|-------------|--------------|---------|------|
| valvola di presa automatica | 48                            | 550         | 9000 466 113 | 1616,85 | IC73 |



**Contenitore da immersione**

**in lamiera d'acciaio** · internamente rivestito di peltro, esternamente con pregiato rivestimento a polvere · ideale per pulire minuterie oppure per immergere materiali · filtro a immersione a molle, fuge contemporaneamente da tagliafiamma · uso dosato, efficiente di solventi · sicurezza grazie alla protezione bordo integrata · etichettatura del contenitore compresa nel contenuto della fornitura

| Ø x alt. [mm] | Contenuto [l] | N° articolo  | EUR    | CC   |
|---------------|---------------|--------------|--------|------|
| 124 x 140     | 1,0           | 9000 466 725 | 172,60 | IX08 |
| 238 x 83      | 2,0           | 9000 466 726 | 192,20 | IX08 |
| 238 x 114     | 4,0           | 9000 466 727 | 197,50 | IX08 |
| 292 x 149     | 8,0           | 9000 466 728 | 346,93 | IX08 |



**Umidificatore a risparmio**

**in lamiera d'acciaio** · internamente rivestito di peltro, esternamente con pregiato rivestimento a polvere · ideale per l'umidificazione a risparmio di salviette pulenti · pompa in ottone · piatto abbeveratoio a molle con tagliafiamma · prelievo a risparmio di detergenti, il liquido non utilizzato ritorna nel contenitore · il contenitore riduce al minimo i vapori fuoriuscenti · elevata stabilità · etichettatura del contenitore compresa nel contenuto della fornitura

| Ø x alt. [mm] | Contenuto [l] | Ø piatto abbeveratoio [mm] | N° articolo  | EUR    | CC   |
|---------------|---------------|----------------------------|--------------|--------|------|
| 120 x 135     | 0,5           | 70                         | 9000 466 735 | 204,32 | IB08 |
| 185 x 143     | 1,0           | 128                        | 9000 466 736 | 181,64 | IB08 |
| 185 x 187     | 2,0           | 128                        | 9000 466 738 | 196,21 | IB08 |
| 185 x 267     | 4,0           | 128                        | 9000 466 739 | 215,99 | IB08 |



**Contenitore di raccolta di sicurezza**

**in lamiera d'acciaio** · internamente rivestito di peltro, esternamente con pregiato rivestimento a polvere · riduce al minimo la fuoriuscita di vapori · installazione sicura direttamente sul posto di lavoro · apertura sul pedale, coperchio autochiudente · bordo del fondo con aperture di areazione, pertanto si previene l'autoaccensione del contenuto

| Ø x alt. [mm] | Contenuto [l] | N° articolo  | EUR    | CC   |
|---------------|---------------|--------------|--------|------|
| 300 x 400     | 20            | 9000 466 742 | 279,74 | IB08 |
| 360 x 460     | 34            | 9000 466 743 | 308,73 | IB08 |
| 410 x 510     | 52            | 9000 466 744 | 316,04 | IB08 |
| 470 x 600     | 80            | 9000 466 745 | 480,11 | IB08 |



**Raccoglitori di materiale riciclabile**

**contenuto 60 l · senza coperchio** · infrangibile, anche in condizioni interne ed esterne estreme · i coperchi colorati (accessori) facilitano la raccolta differenziata

| Alt. x largh. x prof. [mm] | Versione                | Colore dell'involucro | N° articolo  | EUR    | CC   |
|----------------------------|-------------------------|-----------------------|--------------|--------|------|
| 635 x 279 x 558            | con canali di areazione | grigio                | 9000 468 559 | 102,16 | ICE2 |



**Coperchio**  
per raccoglitore di materiale riciclabile da 60 l - in polietilene (PE) robusto

| Largh. x prof. x alt. [mm] | Per contenuti [l] | Colore | Versione                        | N° articolo  | EUR   | CC   |
|----------------------------|-------------------|--------|---------------------------------|--------------|-------|------|
| 290 x 520 x 70             | 60                | grigio | con impugnatura                 | 9000 468 561 | 80,69 | ICE2 |
| 290 x 520 x 70             | 60                | verde  | per l'introduzione di bottiglie | 9000 468 563 | 80,69 | ICE2 |
| 290 x 520 x 70             | 60                | blu    | con inserimento carta           | 9000 468 564 | 80,69 | ICE2 |



**Carrello**  
per raccoglitore di materiale riciclabile - possono essere inseriti l'uno sotto l'altro e facilitano il trasporto

| Alt. x largh. x prof. [mm] | Per contenuti [l] | Versione                | N° articolo  | EUR    | CC   |
|----------------------------|-------------------|-------------------------|--------------|--------|------|
| 280 x 380 x 600            | 60                | con 4 ruote orientabili | 9000 468 569 | 214,71 | IBE2 |



**Raccoglitore di materiale riciclabile**  
contenuto 60 l - per la raccolta di rifiuti riciclabili - in polipropilene stabile (PP) - i coperchi colorati (accessori) facilitano la raccolta differenziata

| Alt. x largh. x prof. [mm] | Versione                            | Colore dell'involucro | N° articolo  | EUR   | CC   |
|----------------------------|-------------------------------------|-----------------------|--------------|-------|------|
| 600 x 280 x 590            | senza coperchio, per uso alimentare | grigio                | 9000 468 678 | 84,84 | IC41 |



**Coperchio**  
per raccoglitore di materiale riciclabile da 60 l - assortito a colori - con impugnature per la rimozione facile - in polipropilene stabile (PP)

| Per contenuti [l] | Colore | Versione           | N° articolo  | EUR   | CC   |
|-------------------|--------|--------------------|--------------|-------|------|
| 60                | verde  | per uso alimentare | 9000 468 655 | 30,79 | IE41 |
| 60                | giallo | per uso alimentare | 9000 468 662 | 30,79 | IE41 |
| 60                | blu    | per uso alimentare | 9000 468 663 | 30,79 | IE41 |
| 60                | grigio | per uso alimentare | 9000 468 664 | 30,79 | IE41 |



**Carrello**  
per raccoglitore di materiale riciclabile da 60 l - con quattro ruote orientabili - in metallo verniciato bianco

| Alt. x largh. x prof. [mm] | Per contenuti [l] | Versione                | N° articolo  | EUR    | CC   |
|----------------------------|-------------------|-------------------------|--------------|--------|------|
| 180 x 470 x 260            | 60                | con 4 ruote orientabili | 9000 468 665 | 120,31 | IX41 |



**Contenitore per rifiuti e rifiuti riciclabili**  
contenuto 60 l - in polipropilene stabile

| Colore | Alt. x largh. x prof. [mm] | N° articolo  | EUR   | CC   |
|--------|----------------------------|--------------|-------|------|
| grigio | 590 x 285 x 555            | 9000 468 800 | 64,03 | IX59 |
| giallo | 590 x 285 x 555            | 9000 468 801 | 64,03 | IX59 |
| verde  | 590 x 285 x 555            | 9000 468 802 | 64,03 | IX59 |
| rosso  | 590 x 285 x 555            | 9000 468 803 | 64,03 | IX59 |
| blu    | 590 x 285 x 555            | 9000 468 804 | 64,03 | IX59 |



**Coperchio**  
adatto per contenitore di rifiuti e materiale riciclabile - altezza 35 mm

| Largh. x prof. x alt. [mm] | Per contenuti [l] | Colore | N° articolo  | EUR   | CC   |
|----------------------------|-------------------|--------|--------------|-------|------|
| 285 x 555 x 35             | 60                | grigio | 9000 468 810 | 37,57 | IX59 |
| 285 x 555 x 35             | 60                | giallo | 9000 468 811 | 37,57 | IX59 |
| 285 x 555 x 35             | 60                | verde  | 9000 468 812 | 37,57 | IX59 |
| 285 x 555 x 35             | 60                | rosso  | 9000 468 813 | 37,57 | IX59 |
| 285 x 555 x 35             | 60                | blu    | 9000 468 814 | 37,57 | IX59 |
| -                          | 90                | grigio | 9000 468 840 | 48,14 | IX59 |
| -                          | 90                | giallo | 9000 468 841 | 48,14 | IX59 |
| -                          | 90                | verde  | 9000 468 842 | 48,14 | IX59 |
| -                          | 90                | rosso  | 9000 468 843 | 48,14 | IX59 |
| -                          | 90                | blu    | 9000 468 844 | 48,14 | IX59 |





**Contenitore per rifiuti e rifiuti riciclabili**  
contenuto 90 l - in polipropilene stabile

| Colore | Alt. x largh. x prof. [mm] | N° articolo  | EUR    | CC   |
|--------|----------------------------|--------------|--------|------|
| grigio | 600 x 485 x 510            | 9000 468 830 | 102,37 | IX59 |
| giallo | 600 x 485 x 510            | 9000 468 831 | 102,37 | IX59 |
| verde  | 600 x 485 x 510            | 9000 468 832 | 102,37 | IX59 |
| rosso  | 600 x 485 x 510            | 9000 468 833 | 102,37 | IX59 |
| blu    | 600 x 485 x 510            | 9000 468 834 | 102,37 | IX59 |

**Secchio della spazzatura**

lamiera d'acciaio zincata a fuoco - conforme a DIN EN ISO 1461 - per uno svuotamento senza polvere - tutte le parti di rivestimento sono collegate permanentemente con il coperchio o il dorso - elevata protezione anticorrosione grazie alla zincatura a fuoco

| Contenuto [l] | Alt. complessiva [mm] | Ø superiore [mm] | Peso [kg] | N° articolo  | EUR    | CC   |
|---------------|-----------------------|------------------|-----------|--------------|--------|------|
| 35            | 490                   | 385              | 6,7       | 9000 466 100 | 235,49 | IBA9 |
| 50            | 700                   | 385              | 7,8       | 9000 466 101 | 275,31 | IBA9 |



**Carrello**

adatto per contenitore di rifiuti e materiale riciclabile - grigio scuro - con 4 ruote orientabili - distanza dal suolo 80 mm

| Per contenuti [l] | Versione            | N° articolo  | EUR   | CC   |
|-------------------|---------------------|--------------|-------|------|
| 60                | con rotelle morbide | 9000 468 829 | 81,24 | IX59 |
| 90                | con rotelle morbide | 9000 468 859 | 89,48 | IX59 |

**Secchio della spazzatura**

plastica, pregiato polietilene ND - colore antracite - con archetto - secondo DIN 6628 - per uno svuotamento senza polvere - facile da svuotare grazie alla forma conica del contenitore - resistente agli acidi, alle liscivie e agli agenti atmosferici - senza saldature, senza spigoli vivi

| Contenuto [l] | Alt. complessiva [mm] | Ø superiore [mm] | Peso [kg] | N° articolo  | EUR   | CC   |
|---------------|-----------------------|------------------|-----------|--------------|-------|------|
| 35            | 525                   | 388              | 2,4       | 9000 466 105 | 72,65 | IUG1 |
| 50            | 730                   | 388              | 3,1       | 9000 466 107 | 81,48 | IUG1 |

**Container quadrato**

con ruote - corpo beige - il coperchio può essere rimosso completamente - migliore maneggio grazie alle impugnature ergonomiche - ruote retraibili per lo stoccaggio a ingombro ridotto - ruote estraibili per una migliore stabilità - contenuto 100 l



| Largh. x prof. x alt. [mm] | Colore corpo | Colore del coperchio | N° articolo  | EUR    | CC   |
|----------------------------|--------------|----------------------|--------------|--------|------|
| 560 x 520 x 860            | beige        | verde                | 9000 466 149 | 131,25 | IXE2 |
| 560 x 520 x 860            | beige        | blu                  | 9000 466 150 | 131,25 | IXE2 |
| 560 x 520 x 860            | beige        | giallo               | 9000 466 151 | 131,25 | IXE2 |
| 560 x 520 x 860            | beige        | beige                | 9000 466 152 | 131,25 | IXE2 |
| 560 x 520 x 860            | beige        | rosso                | 9000 466 153 | 131,25 | IXE2 |
| 560 x 520 x 860            | beige        | nero                 | 9000 466 154 | 131,25 | IXE2 |

## SULO

### Contenitore grande spazzatura

**HDPE** · secondo DIN 840 · in polietilene ND riciclabile, resistente alle sostanze chimiche · due ruote silenziose in gomma piena con Ø ruota 200 mm · bordo anteriore del contenitore con scanalature di supporto e di guida, nonché reticolo per una elevata capacità di carico · listello a doppio angolo per la sicurezza durante il ribaltamento · peso ridotto · facile da pulire



| Contenuto [l] | N° articolo grigio antracite | N° articolo verde | N° articolo blu | N° articolo marrone | N° articolo giallo | N° articolo rosso | EUR    | CC   |
|---------------|------------------------------|-------------------|-----------------|---------------------|--------------------|-------------------|--------|------|
| 80            | 9000 466 092                 | 9000 466 093      | 9000 466 094    | 9000 466 095        | 9000 466 097       | 9000 466 096      | 92,64  | IUG1 |
| 120           | 9000 466 115                 | 9000 466 116      | 9000 466 117    | 9000 466 120        | 9000 466 118       | 9000 466 119      | 92,64  | IUG1 |
| 240           | 9000 466 125                 | 9000 466 126      | 9000 466 127    | 9000 466 130        | 9000 466 128       | 9000 466 129      | 115,84 | IUG1 |



### Anello di supporto

**per sacchi della spazzatura** · zincato · adatto per contenitori grandi della spazzatura da 120 e 240 litri · l'anello viene fissato al manico del bidone dei rifiuti · ideale per rifiuti umidi

| Versione                                      | N° articolo  | EUR   | CC   |
|---|--------------|-------|------|
| per contenitore grande della spazzatura 120 l | 9000 466 132 | 84,15 | IBH7 |
| per contenitore grande della spazzatura 240 l | 9000 466 133 | 97,66 | IBH7 |

## SULO



### Contenitore per rifiuti

contenitore in plastica con coperchio pieghevole a tenuta ermetica · concepito appositamente per rifiuti biodegradabili · contenuto 10 l · B 205 x T 276 x H 309 mm

| Alt. x largh. x prof. [mm] | Materiale | Colore  | N° articolo  | EUR   | CC   |
|----------------------------|-----------|---------|--------------|-------|------|
| 309 x 205 x 276            | plastica  | verde   | 9000 467 120 | 11,12 | IKG1 |
| 309 x 205 x 276            | plastica  | marrone | 9000 467 121 | 11,12 | IKG1 |

## SULO



### Contenitore grande spazzatura

lamiera d'acciaio · tutte le parti in acciaio zincate a fuoco nel bagno pieno, pertanto molto resistenti alla corrosione · apertura graduale del coperchio grazie al bloccaggio automatico senza manutenzione · molle speciali consentono una facile apertura del coperchio · con sicura per bambini secondo EN 840-6 · listello di gomma come protezione delle mani e guarnizione del coperchio · angoli extra stabilizzati sul lato di riempimento · 4 ruote di sicurezza con pneumatici in gomma piena, orientabili a 360° · portata per ruota 205 kg · dispositivo di bloccaggio e bloccasterzo

| Contenuto [m³] | Peso [kg] | N° articolo  | EUR     | CC   |
|----------------|-----------|--------------|---------|------|
| 1,1            | 131       | 9000 466 136 | 1894,41 | IRG1 |

## SULO



### Contenitore grande spazzatura

**HDPE** · colore verde · per default attrezzato per ribaltamento DIN e a pettine · in polietilene ND appositamente sviluppato · riciclabile · resistente al gelo, al calore e alle sostanze chimiche · protetto permanentemente contro i raggi UV · peso proprio basso · per default con dispositivo di bloccaggio a chiusura centrale (su entrambe le ruote di un lato longitudinale, azionato tramite pedale) · con sicura per bambini secondo EN 840-6 · 4 ruote di sicurezza in gomma piena orientabili a 360°, bloccabili su un lato frontale in direzione di marcia · apertura del coperchio facile con bloccaggio coperchio a 3 livelli · listello di protezione delle dita, niente spigoli vivi

| Contenuto [m³] | Peso [kg] | N° articolo  | EUR     | CC   |
|----------------|-----------|--------------|---------|------|
| 1,1            | 65        | 9000 466 145 | 1130,19 | IXG1 |

### Contenitore per rifiuti

tubo di metallo leggero stabile, grigio · completo di supporto, telaio per il fissaggio di sacchetti da 60/70 l · coperchio pieghevole colorato · con i morsetti di collegamento forniti è possibile unire diversi supporti in un'unica stazione di raccolta



Fornitura senza sacchetto per la spazzatura



| Alt. x largh. x prof. [mm] | Colore | Colore del coperchio | Telaio          | N° articolo  | EUR    | CC   |
|----------------------------|--------|----------------------|-----------------|--------------|--------|------|
| 800 x 400 x 400            | grigio | blu                  | metallo leggero | 9000 466 280 | 110,02 | IX30 |
| 800 x 400 x 400            | -      | grigio               | metallo leggero | 9000 466 282 | 110,02 | IX30 |
| 800 x 400 x 400            | -      | giallo               | metallo leggero | 9000 466 283 | 110,02 | IX30 |

### Contenitore per rifiuti

per sacchi di plastica o carta da 120 l · telaio in tubo d'acciaio · Ø dell'apertura di inserimento 350 mm · con coperchio di plastica o di metallo



Fornitura senza sacchetto per la spazzatura



| Alt. x largh. x prof. [mm] | Materiale del coperchio | Colore del coperchio | Telaio  | N° articolo  | EUR    | CC   |
|----------------------------|-------------------------|----------------------|---------|--------------|--------|------|
| 980 x 500 x 530            | plastica                | argento (KS)         | zincato | 9000 466 300 | 133,15 | IXH7 |
| 980 x 500 x 530            | metallo:                | zincato (ME)         | zincato | 9000 466 305 | 171,25 | IXH7 |
| 980 x 500 x 530            | plastica                | giallo (KS)          | grigio  | 9000 466 302 | 140,01 | IXH7 |

### Contenitore per rifiuti

per sacchetti di plastica o di carta da 120 l · struttura in tubo d'acciaio zincato a fuoco · accatastabile · con dispositivo di serraggio · Ø dell'apertura di inserimento 340 mm · coperchio di plastica, argento, · incl. inserto per il fondo



Fornitura senza sacchetto per la spazzatura



| Ø x alt. [mm] | Materiale del coperchio | Colore del coperchio | Telaio          | N° articolo  | EUR    | CC   |
|---------------|-------------------------|----------------------|-----------------|--------------|--------|------|
| 400/570 x 965 | plastica                | argento (KS)         | zincato a fuoco | 9000 466 306 | 251,73 | IBH7 |



Transportgeräte



Fornitura senza sacchetto per la spazzatura

## Contenitore per rifiuti

**trasportabile** · per sacchetti da 120 l · telaio tubo d'acciaio, rivestito a polvere grigio luce, RAL 7035 · coperchio in plastica, nero con dispositivo di serraggio · Ø dell'apertura di inserimento 340 mm · 2 ruote in gomma piena, Ø 150 mm

| Alt. x largh. x prof. [mm] | Colore                | Materiale del coperchio | Colore del coperchio | Telaio         | N° articolo  | EUR    | CC   |
|----------------------------|-----------------------|-------------------------|----------------------|----------------|--------------|--------|------|
| 960 x 500 x 500            | grigio luce, RAL 7035 | PVC                     | nero (KS)            | tubo d'acciaio | 9000 466 322 | 259,00 | IX49 |



## Contenitore per rifiuti

**per il fissaggio a parete** · per sacchetti di plastica o di carta da 120 l · con coperchio di plastica (KS) o coperchio di acciaio zincato (ME) e anello di serraggio · supporto in acciaio zincato o rivestito a polvere in grigio · largh. 400 x prof. 510 mm



| Supporto | Materiale del coperchio | Colore del coperchio | N° articolo  | EUR    | CC   |
|----------|-------------------------|----------------------|--------------|--------|------|
| grigio   | plastica                | giallo (KS)          | 9000 466 314 | 117,74 | IBH7 |
| zincato  | plastica                | argento (KS)         | 9000 466 312 | 109,60 | IBH7 |
| zincato  | metallo:                | zincato (ME)         | 9000 466 311 | 147,70 | IBH7 |



Fornitura senza sacchetto per la spazzatura

## Contenitore per rifiuti

struttura in tubo d'acciaio robusto, resistente agli urti, superficie zincata galvanicamente · coperchio in plastica con anello di serraggio per il fissaggio del sacco · con coperchio colorato per la raccolta differenziata · Ø dell'apertura di inserimento 335 mm

| Alt. x largh. x prof. [mm] | Materiale del coperchio | Colore del coperchio | Telaio  | N° articolo  | EUR   | CC   |
|----------------------------|-------------------------|----------------------|---------|--------------|-------|------|
| 950 x 530 x 530            | plastica                | giallo               | acciaio | 9000 466 318 | 92,12 | IX14 |

## Contenitore per rifiuti

struttura in tubo d'acciaio robusto, resistente agli urti, superficie zincata galvanicamente · coperchio in plastica con anello di serraggio per il fissaggio del sacco



9000 466 315  
Fornitura senza sacchetto per la spazzatura



9000 466 319  
Fornitura senza sacchetto per la spazzatura



9000 466 320  
Fornitura senza sacchetto per la spazzatura



9000 466 321  
Fornitura senza sacchetto per la spazzatura

| Alt. x largh. x prof. [mm] | Materiale del coperchio | Colore del coperchio | Telaio  | N° articolo  | EUR    | CC   |
|----------------------------|-------------------------|----------------------|---------|--------------|--------|------|
| 810 x 370 x 410            | plastica                | giallo               | acciaio | 9000 466 315 | 69,57  | IX14 |
| 810 x 370 x 410            | plastica                | nero                 | acciaio | 9000 466 319 | 69,57  | IX14 |
| 810 x 660 x 410            | plastica                | nero/giallo          | acciaio | 9000 466 320 | 101,26 | IX14 |
| 810 x 960 x 410            | plastica                | giallo/blu/nero      | acciaio | 9000 466 321 | 134,02 | IX14 |

### Contenitore per rifiuti

stazionario · per rifiuti voluminosi, come polistirolo ecc. · telaio in tubo quadro · rivestito a polvere, antracite-ematite micacea DB703



Fornitura senza sacchetto per la spazzatura

| Alt. x largh. x prof. [mm] | Colore                           | Telaio | N° articolo  | EUR    | CC   |
|----------------------------|----------------------------------|--------|--------------|--------|------|
| 1230 x 730 x 695           | antracite-ematite micacea, DB703 | quadro | 9000 466 083 | 363,62 | IXA9 |

### Cassetta in lamiera

in lamiera di metallo zincata · per evitare incendi ed esplosioni questo modello è dotato di un coperchio basculante · la parte superiore è removibile · manici di trasporto in plastica incassati su due lati · contenuto 73 l



| Contenuto [l]              | 73  | 73   |
|----------------------------|---|--|
| Involucro/Copertura        | rosso fuoco, RAL 3000/rosso fuoco, RAL 3000 | grigio luce, RAL 7035/blu genziana, RAL 5010 |
| Alt. x largh. x prof. [mm] | 680 x 400 x 400                             | 680 x 400 x 400                              |
| UV                         | 1   | 1  |
| N° articolo                | 9000 466 600                                | 9000 466 604                                 |
| EUR                        | 379,89                                      | 379,89                                       |
| CC                         | IXF9  | IXF9   |

### Contenitore per rifiuti Pushboy

contenuto 50 l · busto e cappa in lamiera di acciaio rivestita a colori · inserto in lamiera di acciaio zincata a fuoco · la porta a spinta in acciaio inox autochudente protegge dagli odori · l'anello di fondo in gomma protegge il pavimento e i tappeti



| Ø x alt. [mm] | Materiale         | Colore        | N° articolo  | EUR    | CC   |
|---------------|-------------------|---------------|--------------|--------|------|
| 390 x 755     | lamiera d'acciaio | argento nuovo | 9000 468 677 | 305,85 | IXI5 |
| 390 x 755     | lamiera d'acciaio | grafite       | 9000 468 680 | 305,85 | IXI5 |



## Sabbia argentea di quarzo

per tutti i tipi di posacenere, contenuto ca. 25 kg

| N° articolo  | EUR   | CC   |
|--------------|-------|------|
| 9000 468 230 | 71,17 | IBH7 |



## Posacenere

in lamiera d'acciaio - modello rivestito, stabile, resistente, robusto - peso 5 kg - con filtro zincato e inserto portacenere per la riduzione della sabbia

| Ø x alt. [mm] | Colore           | N° articolo  | EUR    | CC   |
|---------------|------------------|--------------|--------|------|
| 400 x 730     | grigio antracite | 9000 468 654 | 168,20 | ICH7 |
| 400 x 730     | blu genziana     | 9000 468 658 | 168,20 | ICH7 |
| 400 x 730     | rosso            | 9000 468 653 | 168,20 | ICH7 |
| 400 x 730     | argento antico   | 9000 468 661 | 168,20 | ICH7 |
| 400 x 730     | argento          | 9000 468 656 | 168,20 | ICH7 |



## Posacenere

in lamiera d'acciaio - verniciatura a polvere - con vasca di inserimento in alluminio per il riempimento della sabbia - filtro di inserimento metallico con profilo protettivo

| Ø x alt. [mm] | Colore        | N° articolo  | EUR    | CC   |
|---------------|---------------|--------------|--------|------|
| 405 x 770     | antracite     | 9000 468 700 | 181,50 | ICG8 |
| 405 x 770     | blu           | 9000 468 701 | 181,50 | ICG8 |
| 405 x 770     | rosso         | 9000 468 702 | 181,50 | ICG8 |
| 405 x 770     | argento nuovo | 9000 468 703 | 181,50 | ICG8 |



## Portacenere multiuso

con contenitore per rifiuti - in lamiera di metallo zincata - con filtro e inserto portacenere in alluminio estraibile - apertura di inserimento con protezione bordo

| Ø x alt. [mm] | Colore        | Contenuto [l] | N° articolo  | EUR    | CC   |
|---------------|---------------|---------------|--------------|--------|------|
| 270 x 640     | argento nuovo | 30            | 9000 468 070 | 197,15 | IXI5 |
| 270 x 640     | antracite     | 30            | 9000 468 057 | 193,03 | IXI5 |
| 320 x 730     | argento nuovo | 50            | 9000 468 071 | 247,12 | IXI5 |
| 320 x 730     | antracite     | 50            | 9000 468 058 | 243,21 | IXI5 |



## Portacenere multiuso

in metallo con contenitore interno zincato - con filtro zincato e inserto portacenere in alluminio estraibile - apertura di inserimento con protezione bordo - incl. 1,5 kg riempimento di sabbia - secchio interno estraibile contenuto 17 l

| Ø x alt. [mm] | Colore    | Contenuto [l] | N° articolo  | EUR    | CC   |
|---------------|-----------|---------------|--------------|--------|------|
| 260 x 620     | argento   | 17            | 9000 468 120 | 203,45 | IX41 |
| 260 x 620     | antracite | 17            | 9000 468 121 | 203,45 | IX41 |
| 260 x 620     | nero      | 17            | 9000 468 122 | 203,45 | IX41 |



## Pattumiera a pedale

contenuto 13 l o 25 l - tronco e coperchio in lamiera di acciaio rivestita a polvere verniciata di bianco - secchio interno in plastica o zincato

| Ø x alt. [mm] | Contenuto [l] | Colore corpo | Colore del coperchio | N° articolo  | EUR    | CC   |
|---------------|---------------|--------------|----------------------|--------------|--------|------|
| 270 x 410     | 13            | bianco       | bianco               | 9000 467 059 | 64,17  | IXI5 |
| 310 x 500     | 25            | bianco       | bianco               | 9000 467 060 | 117,99 | IXI5 |



## Pattumiera a pedale

contenuto 13 l - tronco e coperchio in acciaio inox - secchio interno in plastica

| Ø x alt. [mm] | Contenuto [l] | Colore corpo | Colore del coperchio | N° articolo  | EUR    | CC   |
|---------------|---------------|--------------|----------------------|--------------|--------|------|
| 270 x 410     | 13            | opaco        | opaco                | 9000 467 062 | 101,22 | IXI5 |



## Pattumiera a pedale

contenuto 32 l - tronco e coperchio in acciaio - con contenitore interno zincato

| Ø x alt. [mm] | Contenuto [l] | Colore corpo  | Colore del coperchio | N° articolo  | EUR    | CC   |
|---------------|---------------|---------------|----------------------|--------------|--------|------|
| 310 x 570     | 32            | argento nuovo | argento nuovo        | 9000 467 072 | 154,38 | IXI5 |

## Sacco di plastica

in polietilene (PE) · il materiale LD-PE viene realizzato in PE riciclato · il PE HD e LD non è inquinante per le acque nelle discariche · durante la combustione non vengono emessi gas di scarico nocivi, pertanto è garantita la combustione senza problemi, in quanto il PE è composto dagli elementi carbonio e idrogeno

**HD-PE = realizzato con processo a bassa pressione, denso ed elastico, quindi elevata resistenza alla perforazione**

**LD-PE = realizzato con processo ad alta pressione, con elevata capacità di carico e morbido, quindi non si "lacerano" in caso di perforazione**



| Largh. x lungh. [mm] | Contenuto [l] | Materiale | Spessore [µm] | Colore      | Contenuto per ciascuna scatola [Pz.] | Pz. per rotolo | N° articolo  | EUR                  | CC   |
|----------------------|---------------|-----------|---------------|-------------|--------------------------------------|----------------|--------------|----------------------|------|
| 450 x 520            | 16            | ND-PE     | 7             | trasparente | 2000                                 | 50             | 9000 466 360 | 46,23 <sup>1)</sup>  | IC12 |
| 490 x 600            | 24            | ND-PE     | 7             | trasparente | 2000                                 | 50             | 9000 466 361 | 56,31 <sup>1)</sup>  | IC12 |
| 630 x 740            | 60            | ND-PE     | 7             | trasparente | 2000                                 | 50             | 9000 466 362 | 98,32 <sup>1)</sup>  | IC12 |
| 575 x 1000           | 70            | HD-PE     | 23            | blu         | 500                                  | 50             | 9000 466 506 | 100,64 <sup>1)</sup> | IC12 |
| 575 x 1000           | 70            | LD-PE     | 50            | blu         | 250                                  | 25             | 9000 466 511 | 62,82 <sup>1)</sup>  | IC12 |
| 575 x 1000           | 70            | LD-PE     | 50            | giallo      | 250                                  | 25             | 9000 466 510 | 78,37 <sup>1)</sup>  | IC12 |
| 575 x 1000           | 70            | LD-PE     | 50            | trasparente | 250                                  | 25             | 9000 466 509 | 93,71 <sup>1)</sup>  | IC12 |
| 575 x 1000           | 70            | LD-PE     | 50            | nero        | 250                                  | 25             | 9000 466 507 | 62,61 <sup>1)</sup>  | IC12 |
| 800 x 1000           | 100           | HD-PE     | 20            | blu         | 500                                  | 50             | 9000 466 505 | 123,56 <sup>1)</sup> | IC12 |
| 700 x 1100           | 120           | HD-PE     | 23            | blu         | 500                                  | 50             | 9000 466 500 | 133,85 <sup>1)</sup> | IC12 |
| 700 x 1100           | 120           | HD-PE     | 23            | trasparente | 500                                  | 50             | 9000 466 502 | 116,81 <sup>1)</sup> | IC12 |
| 700 x 1100           | 120           | LD-PE     | 60            | blu         | 250                                  | 25             | 9000 466 515 | 92,25 <sup>1)</sup>  | IC35 |
| 700 x 1100           | 120           | LD-PE     | 60            | giallo      | 250                                  | 25             | 9000 466 512 | 115,56 <sup>1)</sup> | IC12 |
| 700 x 1100           | 120           | LD-PE     | 60            | rosso       | 250                                  | 25             | 9000 466 513 | 115,56 <sup>1)</sup> | IC12 |
| 700 x 1100           | 120           | LD-PE     | 60            | verde       | 250                                  | 25             | 9000 466 514 | 115,56 <sup>1)</sup> | IC12 |
| 700 x 1100           | 120           | LD-PE     | 60            | trasparente | 250                                  | 25             | 9000 466 517 | 124,39 <sup>1)</sup> | IC12 |
| 700 x 1100           | 120           | LD-PE     | 60            | nero        | 250                                  | 25             | 9000 466 516 | 81,73 <sup>1)</sup>  | IC12 |
| 700 x 1100           | 120           | LD-PE     | 100           | grigio      | 150                                  | -              | 9000 466 518 | 121,66 <sup>1)</sup> | ICZ9 |

<sup>1)</sup> prezzo per UV

## Sacco di plastica

con nastro di tiro · colore blu · in polietilene ad alta pressione



| Largh. x lungh. [mm] | Contenuto [l] | Materiale | Spessore [µm] | Colore | Contenuto per ciascuna scatola [Pz.] | Pz. per rotolo | N° articolo  | EUR                  | CC   |
|----------------------|---------------|-----------|---------------|--------|--------------------------------------|----------------|--------------|----------------------|------|
| 700 x 1050           | 120           | LD-PE     | 45            | blu    | 250                                  | 25             | 9000 466 535 | 100,84 <sup>1)</sup> | IK12 |

<sup>1)</sup> prezzo per UV

## Sacco di plastica

adatto a contenitori grande spazzatura da 120 l e 240 l e contenitori per rifiuti in polistirolo · colore: grigio · in polietilene ad alta pressione

| Largh. x lungh. [mm] | Contenuto [l] | Materiale | Spessore [µm] | Colore | Contenuto per ciascuna scatola [Pz.] | N° articolo  | EUR                  | CC   |
|----------------------|---------------|-----------|---------------|--------|--------------------------------------|--------------|----------------------|------|
| 500/450 x 1250       | 120           | LD-PE     | 100           | grigio | 100                                  | 9000 466 519 | 110,92 <sup>1)</sup> | IU12 |
| 650/550 x 1350       | 240           | LD-PE     | 100           | grigio | 50                                   | 9000 466 520 | 71,65 <sup>1)</sup>  | IU12 |
| 650/550 x 1600       | 400           | LD-PE     | 100           | grigio | 50                                   | 9000 466 540 | 104,20 <sup>1)</sup> | IU12 |

<sup>1)</sup> prezzo per UV

## Sacco di plastica

trasparente · adatto a contenitore per rifiuti in polistirolo

| Largh. x lungh. [mm] | Contenuto [l] | Materiale | Spessore [µm] | Colore      | Contenuto per ciascuna scatola [Pz.] | N° articolo  | EUR                 | CC   |
|----------------------|---------------|-----------|---------------|-------------|--------------------------------------|--------------|---------------------|------|
| 900/600 x 1800       | 950           | LD-PE     | 60            | trasparente | 20                                   | 9000 466 533 | 56,97 <sup>1)</sup> | IK35 |

<sup>1)</sup> prezzo per UV



## Sacco di plastica

**trasparente** · per rifiuti di polistirolo e pellicole · con dicitura „sacco di raccolta” · in polietilene ad alta pressione

| Largh. x lungh. [mm] | Contenuto [l] | Materiale | Spessore [µm] | Colore      | Contenuto per ciascuna scatola [Pz.] | N° articolo  | EUR                  | CC   |
|----------------------|---------------|-----------|---------------|-------------|--------------------------------------|--------------|----------------------|------|
| 1300 x 2600          | 1000          | LD-PE     | 80            | trasparente | 20                                   | 9000 466 521 | 114,31 <sup>1)</sup> | IK12 |
| 1250/850 x 2600      | 2500          | LD-PE     | 125           | trasparente | 10                                   | 9000 466 522 | 98,77 <sup>1)</sup>  | IK12 |

<sup>1)</sup> prezzo per UV



## Sacco dei rifiuti di carta

**a 2 strati** · 1° strato 80 g, 2° strato 70 g · per uno smaltimento ecologico · con piega incrociata sul fondo a croce 220 mm · con dicitura rifiuti

| Largh. x lungh. [mm] | Versione                                  | Contenuto per ciascuna scatola [Pz.] | N° articolo  | EUR                 | CC   |
|----------------------|---|--------------------------------------|--------------|---------------------|------|
| 700 x 950            | a 2 strati con piega incrociata sul fondo | 50                                   | 9000 466 523 | 97,28 <sup>1)</sup> | IKZ9 |

<sup>1)</sup> prezzo per UV



## Sacchetto della spazzatura

confezionato nella busta SB

| Largh. x lungh. [mm] | Contenuto [l] | Spessore [µm] | Versione               | Colore      | UV | N° articolo  | EUR                | CC   |
|----------------------|---------------|---------------|------------------------|-------------|----|--------------|--------------------|------|
| 490 x 600            | 24            | 7             | sacchetto da 50 pezzi  | trasparente | 20 | 9000 466 531 | 1,52 <sup>1)</sup> | IX12 |
| 620 x 750            | 60            | 7             | sacchetto da 50 pezzi  | trasparente | 20 | 9000 466 532 | 3,98 <sup>1)</sup> | IX35 |
| 330/310 x 750        | 60            | 25            | confezione da 10 pezzi | bianco      | 20 | 9000 467 207 | 3,22 <sup>1)</sup> | IX12 |

<sup>1)</sup> prezzo per bustina



## Sacchetto della spazzatura

**blu** · busta SB

| Largh. x lungh. [mm] | Contenuto [l] | Spessore [µm] | Versione             | Colore | N° articolo  | EUR  | CC   |
|----------------------|---------------|---------------|----------------------|--------|--------------|------|------|
| 700 x 1100           | 120           | 60            | busta SB da 10 pezzi | blu    | 9000 466 418 | 4,85 | IE12 |

## Telone

impiegabile in modo versatile per l'interno e l'esterno · p. es. come pellicola di copertura per lavori di pittura



| Largh. x lungh. [mm] | Superficie [m²] | Spessore [µm] | Materiale | UV | N° articolo  | EUR                 | CC   |
|----------------------|-----------------|---------------|-----------|----|--------------|---------------------|------|
| 4000 x 5000          | 20              | 7             | HD-PE     | 20 | 9000 467 230 | 1,63 <sup>1)</sup>  | IE35 |
| 4000 x 12500         | 50              | 7             | HD-PE     | 10 | 9000 467 231 | 3,53 <sup>1)</sup>  | IE35 |
| 4000 x 5000          | 20              | 45            | LD-PE     | 10 | 9000 467 235 | 6,03 <sup>1)</sup>  | IE35 |
| 4000 x 12500         | 50              | 45            | HD-PE     | 5  | 9000 467 236 | 16,66 <sup>1)</sup> | IE35 |

<sup>1)</sup> prezzo per pz.

## NOW.

### Telone multiuso

**colori naturali** · 100% a prova d'acqua, resistente allo strappo, stabilizzato ai raggi UV · in polietilene ecologico · tessuto HD-PE, rivestito su ambo i lati di LD-PE · Multi-Tarp 100, con corda PP orlata e occhielli in alluminio a una distanza di rispettivamente 1000 mm · il rinforzo del bordo e gli occhielli in alluminio stabili consentono un fissaggio saldo del telone, in modo tale da impedire che voli via in presenza di forti venti



| Largh. x lungh. [mm] | Superficie [m²] | Materiale   | N° articolo  | EUR   | CC   |
|----------------------|-----------------|-------------|--------------|-------|------|
| 2000 x 3000          | 6               | polietilene | 9000 467 250 | 9,77  | IC12 |
| 3000 x 4000          | 12              | polietilene | 9000 467 251 | 19,57 | IC12 |
| 4000 x 5000          | 20              | polietilene | 9000 467 253 | 32,59 | IC12 |
| 4000 x 6000          | 24              | polietilene | 9000 467 254 | 39,10 | IC12 |





### Cassetta di stoccaggio a vista

in **polipropilene** - colori per uso alimentare resistenti ai grassi, alle resine, alle liscivie, agli oli e agli acidi

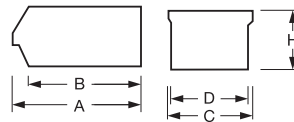

| Lungh. x largh. x alt. mm | Lunghezza A/B mm | Altezza H [mm] | Dimensione | N° articolo rosso | N° articolo blu | EUR                 | UV | CC     |
|---------------------------|------------------|----------------|------------|-------------------|-----------------|---------------------|----|--------|
| 165/135 x 102 x 75        | 165/135          | 75             | 2          | 9000 449 006      | 9000 449 007    | 1,56 <sup>1)</sup>  | 24 | + IC77 |
| 240/210 x 146 x 125       | 240/210          | 125            | 3          | 9000 449 010      | 9000 449 011    | 3,95 <sup>1)</sup>  | 26 | + IC77 |
| 335/295 x 207 x 155       | 335/295          | 155            | 4          | 9000 449 012      | 9000 449 013    | 9,04 <sup>1)</sup>  | 12 | + IC77 |
| 495/460 x 312 x 185       | 495/460          | 185            | 5          | 9000 449 014      | 9000 449 015    | 17,73 <sup>1)</sup> | 7  | + IC77 |

<sup>1)</sup> prezzo per pz.

### Cassetta di stoccaggio a vista

in **polistirolo a prova d'urto** - accatastabile - molto stabile - nei colori rosso, verde e blu - diverse dimensioni per le esigenze individuali - tutte le cassette possono essere dotate di etichette inseribili - dim. 1A con barra di rinforzo

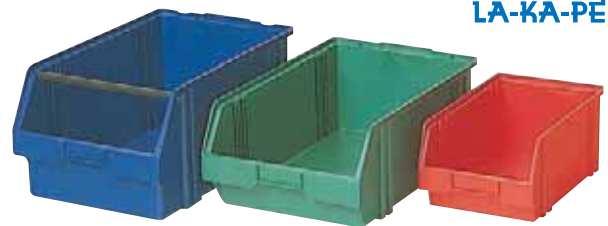
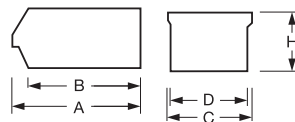

LA-KA-PE

| Lungh. x largh. x alt. mm | Lunghezza A/B mm | Altezza H [mm] | Dimensione | N° articolo rosso | N° articolo verde | N° articolo blu | EUR                 | UV | CC     |
|---------------------------|------------------|----------------|------------|-------------------|-------------------|-----------------|---------------------|----|--------|
| 88/ 64 x 105 x 51         | 88/ 64           | 51             | 5          | 9000 449 030      | 9000 449 045      | 9000 449 060    | 1,52 <sup>1)</sup>  | 50 | + IC68 |
| 160/140 x 105 x 75        | 160/140          | 75             | 4          | 9000 449 031      | 9000 449 046      | 9000 449 061    | 2,46 <sup>1)</sup>  | 25 | + IC68 |
| 230/200 x 140 x 127       | 230/200          | 127            | 3          | 9000 449 033      | 9000 449 048      | 9000 449 063    | 5,33 <sup>1)</sup>  | 25 | + IC68 |
| 290/264 x 140 x 127       | 290/264          | 127            | 3A         | 9000 449 034      | 9000 449 049      | 9000 449 064    | 6,96 <sup>1)</sup>  | 25 | + IC68 |
| 330/298 x 200 x 155       | 330/298          | 155            | 2          | 9000 449 035      | 9000 449 050      | 9000 449 065    | 10,56 <sup>1)</sup> | 10 | + IC68 |
| 330/298 x 200 x 200       | 330/298          | 200            | 2A         | 9000 449 036      | 9000 449 051      | 9000 449 066    | 15,13 <sup>1)</sup> | 10 | + IC68 |
| 460/425 x 300 x 183       | 460/425          | 183            | 1          | 9000 449 037      | 9000 449 052      | 9000 449 067    | 19,53 <sup>1)</sup> | 10 | + IC68 |
| 462/423 x 300 x 201       | 462/423          | 201            | 1B         | 9000 449 038      | 9000 449 053      | 9000 449 068    | 19,81 <sup>1)</sup> | 8  | + IC68 |
| 460/425 x 300 x 230       | 460/425          | 230            | 1A         | 9000 449 039      | 9000 449 054      | 9000 449 069    | 27,57 <sup>1)</sup> | 8  | + IC68 |
| 468/424 x 300 x 145       | 468/424          | 145            | 1C         | -                 | -                 | 9000 449 072    | 15,96 <sup>1)</sup> | 10 | + IC68 |

<sup>1)</sup> prezzo per pz.

### Etichetta

per cassetta di stoccaggio a vista/contenitore di catasta girevole - colore bianco

LA-KA-PE

| Per dimensione della cassetta | Numero | N° articolo  | EUR                 | CC   |
|-------------------------------|--------|--------------|---------------------|------|
| 1-3                           | 96     | 9000 449 110 | 9,83 <sup>1)</sup>  | IK68 |
| 4                             | 120    | 9000 449 111 | 12,22 <sup>1)</sup> | IK68 |
| 5                             | 50     | 9000 449 112 | 5,19 <sup>1)</sup>  | IK68 |

<sup>1)</sup> prezzo per UV



Fornitura senza cassette per ripiano e pareti divisorie



### Cassetta di stoccaggio a vista

in **polietilene a prova d'urto** - cassetta multiuso stabile, impilabile - appendibile nei sistemi di scaffalatura, nonché per l'equipaggiamento degli armadi a cassetto - bordo continuo di impilaggio e di fondo - elevata portata - termostabile da -50 °C a +80 °C - ampliamento resistente agli acidi e alle liscivie - disponibile in 4 colori: blu, giallo, verde, rosso

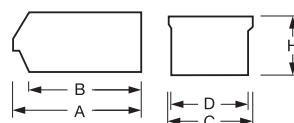

| Lungh. x largh. x alt. mm | Lunghezza A/B mm | Larghezza C/D mm | Altezza H [mm] | Portata 20t [kg] | Carico [kg] | Dimensione | N° articolo blu | N° articolo giallo | N° articolo verde | N° articolo rosso | EUR                 | UV | CC     |
|---------------------------|------------------|------------------|----------------|------------------|-------------|------------|-----------------|--------------------|-------------------|-------------------|---------------------|----|--------|
| 500/450 x 310 x 200       | 500/450          | 310/300          | 200            | 60,0             | 180,0       | MK2        | 9000 453 800    | 9000 453 801       | 9000 453 802      | 9000 453 803      | 24,07 <sup>1)</sup> | 10 | + PC09 |
| 500/450 x 310 x 140       | 500/450          | 310/300          | 140            | 50,0             | 180,0       | MK2Z       | 9000 453 805    | 9000 453 811       | 9000 453 817      | 9000 453 823      | 23,55 <sup>1)</sup> | 14 | + PC09 |
| 350/300 x 210 x 200       | 350/300          | 210/200          | 200            | 20,0             | 100,0       | MK3        | 9000 453 806    | 9000 453 807       | 9000 453 808      | 9000 453 809      | 16,10 <sup>1)</sup> | 10 | + PC09 |
| 350/300 x 210 x 140       | 350/300          | 210/200          | 140            | 20,0             | 100,0       | MK3Z       | 9000 453 830    | 9000 453 831       | 9000 453 832      | 9000 453 833      | 12,12 <sup>1)</sup> | 14 | + PC09 |
| 230/200 x 150 x 130       | 230/200          | 150/140          | 130            | 10,0             | 50,0        | MK4        | 9000 453 812    | 9000 453 813       | 9000 453 814      | 9000 453 815      | 5,75 <sup>1)</sup>  | 25 | + PC09 |
| 160/140 x 100 x 75        | 160/140          | 100/95           | 75             | 5,0              | 35,0        | MK5        | 9000 453 818    | 9000 453 819       | 9000 453 820      | 9000 453 821      | 2,94 <sup>1)</sup>  | 25 | + PC09 |
| 85/65 x 100 x 50          | 85/65            | 100/95           | 50             | 1,5              | 10,5        | MK6        | 9000 453 824    | 9000 453 825       | 9000 453 826      | 9000 453 827      | 2,32 <sup>1)</sup>  | 50 | + PC09 |

<sup>1)</sup> prezzo per pz.



Fornitura senza cassetta di stoccaggio a vista

## Etichetta

per cassette di stoccaggio a vista Promat · bianca · incl. coperture trasparenti · UV = 100 pz.

| Per dimensione della cassetta | N° articolo  | EUR                 | CC   |
|-------------------------------|--------------|---------------------|------|
| MK2, MK 3                     | 9000 453 849 | 12,71 <sup>1)</sup> | PR02 |
| MK4                           | 9000 453 850 | 8,97 <sup>1)</sup>  | PR02 |
| MK5                           | 9000 453 851 | 8,45 <sup>1)</sup>  | PR02 |
| MK6                           | 9000 453 852 | 7,93 <sup>1)</sup>  | PR02 |
| MK2Z, MK3Z                    | 9000 453 853 | 11,67 <sup>1)</sup> | PR02 |

<sup>1)</sup> prezzo per UV



Fornitura senza cassetta di stoccaggio a vista

## Divisore trasversale

per cassette di stoccaggio a vista Promat · trasparente, in polistirolo · UV = 10 pz.

| Adatto a                            | N° articolo  | EUR                 | CC   |
|-------------------------------------|--------------|---------------------|------|
| cassetta di stoccaggio a vista MK2  | 9000 453 839 | 75,84 <sup>1)</sup> | PR02 |
| cassetta di stoccaggio a vista MK2Z | 9000 453 840 | 66,49 <sup>1)</sup> | PR02 |
| cassetta di stoccaggio a vista MK3  | 9000 453 841 | 63,37 <sup>1)</sup> | PR02 |
| cassetta di stoccaggio a vista MK3Z | 9000 453 842 | 48,83 <sup>1)</sup> | PR02 |

<sup>1)</sup> prezzo per UV



Fornitura senza cassette di stoccaggio a vista ed etichette

## Parapolvere

per cassette di stoccaggio a vista Promat · trasparente, in vetro acrilico · le cassette sono impilabili anche con il parapolvere · UV = 5 pz.

| Per dimensione della cassetta | N° articolo  | EUR                  | CC   |
|-------------------------------|--------------|----------------------|------|
| MK2, MK2Z                     | 9000 453 860 | 139,21 <sup>1)</sup> | PR02 |
| MK3, MK3Z                     | 9000 453 861 | 81,03 <sup>1)</sup>  | PR02 |
| MK4                           | 9000 453 862 | 53,68 <sup>1)</sup>  | PR02 |
| MK5                           | 9000 453 863 | 19,57 <sup>1)</sup>  | PR02 |

<sup>1)</sup> prezzo per UV

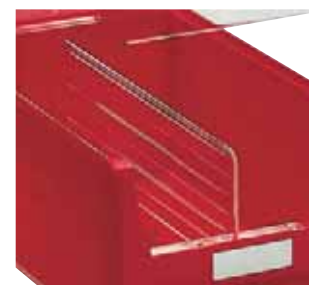

Fornitura senza cassetta di stoccaggio a vista ed etichette



## Vetro frontale

per cassette di stoccaggio a vista Promat · trasparente, in polistirolo · per le dimensioni MK2, 2Z, 3, 3Z il vetro può essere aperto anche sulla pila · UV = 10 pz.

| Per dimensione della cassetta | N° articolo  | EUR                  | CC   |
|-------------------------------|--------------|----------------------|------|
| MK2                           | 9000 453 834 | 138,52 <sup>1)</sup> | PR02 |
| MK2Z                          | 9000 453 835 | 126,92 <sup>1)</sup> | PR02 |
| MK3                           | 9000 453 836 | 83,46 <sup>1)</sup>  | PR02 |
| MK3Z                          | 9000 453 837 | 70,30 <sup>1)</sup>  | PR02 |
| MK4                           | 9000 453 838 | 50,21 <sup>1)</sup>  | PR02 |

<sup>1)</sup> prezzo per UV

## Divisore longitudinale

per cassette di stoccaggio a vista Promat · trasparente, in polistirolo · UV = 10 pz.

| Adatto a                            | N° articolo  | EUR                  | CC   |
|-------------------------------------|--------------|----------------------|------|
| cassetta di stoccaggio a vista MK2  | 9000 453 856 | 100,43 <sup>1)</sup> | PR02 |
| cassetta di stoccaggio a vista MK2Z | 9000 453 857 | 88,31 <sup>1)</sup>  | PR02 |
| cassetta di stoccaggio a vista MK3Z | 9000 453 858 | 63,37 <sup>1)</sup>  | PR02 |
| cassetta di stoccaggio a vista MK3  | 9000 453 859 | 70,30 <sup>1)</sup>  | PR02 |

<sup>1)</sup> prezzo per UV

## ® RasterPlan



## Cassetta di stoccaggio a vista

in polietilene resistente agli impatti e alle spinte · resistente alle temperature da -40 °C a + 80°C · rafforzamento delle nervature sui bordi del fondo · adatta per i binari per il trasporto e i rotoli · resistente agli acidi, agli oli e alle liscive · adatta agli alimenti · attacco e stacco dell'armadio facile in orizzontale anche pieno · la fornitura avviene senza etichette

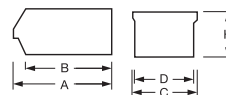

| Lungh. x largh. x alt. mm | Dimensione | N° articolo verde | N° articolo blu | N° articolo grigio           | N° articolo rosso | N° articolo giallo | EUR   | CC   |
|---------------------------|------------|-------------------|-----------------|------------------------------|-------------------|--------------------|-------|------|
| 500 x 300 x 250           | 1          | 9144 428 160      | 9144 428 168    | -                            | 9144 428 172      | 9144 428 180       | 35,81 | IC81 |
| 500 x 300 x 200           | 2          | 9144 428 161      | 9144 428 169    | -                            | 9144 428 173      | 9144 428 181       | 26,39 | IC81 |
| 350 x 200 x 200           | 3          | 9144 428 162      | 9144 428 170    | -                            | 9144 428 174      | 9144 428 182       | 18,42 | IC81 |
| 350 x 200 x 150           | 4          | 9144 428 163      | 9144 428 171    | -                            | 9144 428 175      | 9144 428 183       | 12,88 | IC81 |
| 290 x 140 x 130           | 5          | 9144 428 164      | -               | -                            | -                 | 9144 428 188       | 10,42 | IC81 |
| 230 x 140 x 130           | 6          | 9144 428 165      | -               | 9000 428 121<br>9000 428 127 | 9144 428 177      | 9144 428 189       | 6,44  | IC81 |
| 160 x 105 x 75            | 7          | 9144 428 166      | -               | 9000 428 122<br>9000 428 128 | 9144 428 178      | 9144 428 190       | 3,15  | IC81 |
| 85 x 105 x 45             | 8          | 9144 428 167      | -               | 9000 428 123<br>9000 428 129 | 9144 428 179      | 9144 428 191       | 1,77  | IC81 |
| 290 x 140 x 130           | 5          | -                 | -               | 9000 428 120<br>9000 428 126 | 9144 428 176      | -                  | 10,18 | IC81 |

### Etichetta

per cassetta di stoccaggio a vista · bianca, con pellicola di protezione trasparente  
UV = 100 pezzi



Fornitura senza cassetta di stoccaggio a vista

| Per dimensione della cassetta | N° articolo  | EUR                  | CC   |
|-------------------------------|--------------|----------------------|------|
| 1, 2                          | 9144 428 200 | 118,26 <sup>1)</sup> | IX81 |
| 3, 4                          | 9144 428 202 | 72,76 <sup>1)</sup>  | IX81 |
| 5+ 6                          | 9000 428 130 | 63,68 <sup>1)</sup>  | IX81 |
| 7                             | 9000 428 131 | 63,68 <sup>1)</sup>  | IX81 |
| 8                             | 9144 428 213 | 63,03 <sup>1)</sup>  | IX81 |

<sup>1)</sup> prezzo per UV

### Coperchio di supporto

per cassetta di stoccaggio a vista · trasparente in polistirolo da 2 mm, adatto per le dimensioni 1 - 7  
UV = 1 pezzi



| Lungh. x largh. [mm] | Per dimensione della cassetta | N° articolo  | EUR   | CC   |
|----------------------|-------------------------------|--------------|-------|------|
| 500 x 300            | 1 e 2                         | 9144 428 220 | 19,95 | IC81 |
| 350 x 200            | 3 e 4                         | 9144 428 222 | 9,94  | IC81 |
| 290 x 140            | 5                             | 9144 428 224 | 6,68  | IC81 |
| 230 x 140            | 6                             | 9144 428 225 | 5,16  | IC81 |
| 160 x 105            | 7                             | 9144 428 226 | 3,60  | IC81 |



### Ripiano a incastro

completo con cassetta di stoccaggio a vista PROMAT o vuoto da riempire individualmente · montaggio a incastro semplice e veloce con telaio zincato già montato · mensola zincata con profilo dell'armadio rinforzato, A 25 mm, regolazione dell'altezza in livelli di 25 mm · portata dei ripiani 150 kg · scaffalatura 1300 kg

**Dimensioni esterne degli scaffali:**  
scaffale di base + 60 mm, scaffale di aggiunta + 6 mm, profondità + 35 mm

La merce viene consegnata senza etichette di denominazione e decorazione.

**Indicazione di sicurezza:** gli scaffali con un rapporto altezza/profondità maggiore di 5:1 devono essere protetti contro il ribaltamento mediante appositi fissaggi a parete, alla base o al soffitto secondo il regolamento DGUV 108-007.

### Divisore longitudinale

per cassetta di stoccaggio a vista · in lamiera di acciaio zincata, adatto per le dimensioni 1 - 4  
UV = 1 pezzi



| Adatto a                                    | N° articolo  | EUR   | CC   |
|---|--------------|-------|------|
| cassetta di stoccaggio a vista dimensione 1 | 9144 428 236 | 24,97 | IC81 |
| cassetta di stoccaggio a vista dimensione 2 | 9144 428 237 | 24,14 | IC81 |
| cassetta di stoccaggio a vista dimensione 3 | 9144 428 238 | 20,50 | IC81 |
| cassetta di stoccaggio a vista dimensione 4 | 9144 428 239 | 18,91 | IC81 |



Fornitura senza etichette

| Versione                          | Numero di contenitori a bocca di lupo x dim. | Numero di scaffali | N° articolo  | EUR     | CC   |
|-----------------------------------|--|--------------------|--------------|---------|------|
| <b>H 2000 x B 1000 x T 300 mm</b> |  |                    |              |         |      |
| ripiano di base                   | 30 x MK4 blu, 36 x MK4 rosso                 | 12                 | 9000 449 846 | 858,14  | IKZ9 |
| ripiano aggiuntivo                | 30 x MK4 blu, 36 x MK4 rosso                 | 12                 | 9000 449 847 | 781,95  | IKZ9 |
| <b>H 2000 x B 1000 x T 400 mm</b> |  |                    |              |         |      |
| ripiano di base                   | 12 x MK3 blu, 16 x MK3 rosso                 | 8                  | 9000 449 842 | 825,93  | IKZ9 |
| ripiano aggiuntivo                | 12 x MK3 blu, 16 x MK3 rosso                 | 8                  | 9000 449 843 | 749,05  | IKZ9 |
| ripiano di base                   | 16 x MK3Z blu, 20 x MK3Z rosso               | 10                 | 9000 449 844 | 867,14  | IKZ9 |
| ripiano aggiuntivo                | 16 x MK3Z blu, 20 x MK3Z rosso               | 10                 | 9000 449 845 | 790,26  | IKZ9 |
| <b>H 2000 x B 1000 x T 500 mm</b> |  |                    |              |         |      |
| ripiano di base                   | 12 x MK2 blu, 9 x MK2 rosso                  | 8                  | 9000 449 840 | 908,52  | IKZ9 |
| ripiano aggiuntivo                | 12 x MK2 blu, 9 x MK2 rosso                  | 8                  | 9000 449 841 | 830,95  | IKZ9 |
| ripiano di base                   | 14 x MK2Z blu, 13 x MK2Z rosso               | 10                 | 9000 449 848 | 1100,72 | IKZ9 |
| ripiano aggiuntivo                | 14 x MK2Z blu, 13 x MK2Z rosso               | 10                 | 9000 449 849 | 1023,15 | IKZ9 |

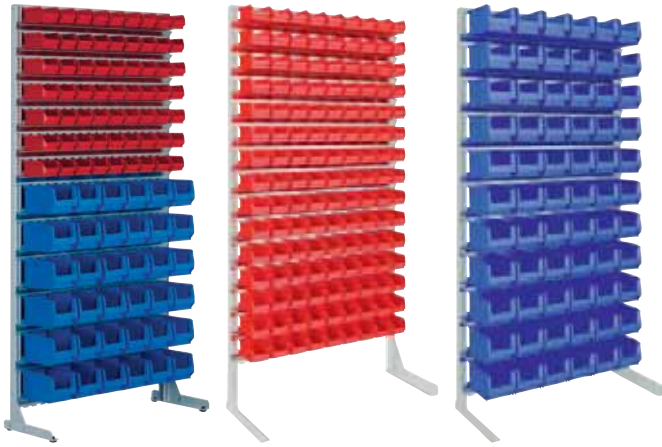

## Ripiano del supporto

modello unilaterale · completamente equipaggiato con diverse cassette di stoccaggio a vista della marca PROMAT in polipropilene · composto da elementi laterali, guide di copertura e di sospensione

### La fornitura avviene in condizioni smontate

| Versione    | Numero di contenitori a bocca di lupo x dim. | Numero di rotaie | N° articolo  | EUR     | CC   |
|-------------|--|------------------|--------------|---------|------|
| unilaterale | 63 x MK5 rosso, 36 x MK4 blu                 | 13               | 9000 449 150 | 1013,63 | PX37 |
| unilaterale | 135 x MK5 rosso                              | 15               | 9000 449 151 | 1061,42 | PX37 |
| unilaterale | 66 x MK4 blu                                 | 11               | 9000 449 152 | 955,79  | PX37 |

## Ripiano del supporto

modello unilaterale · composto da elementi laterali e profilo di copertura (guida superiore) · **guide di sospensione da ordinare separatamente**

### La fornitura avviene in condizioni smontate

| Versione    | N° articolo  | EUR    | CC   |
|-------------|--------------|--------|------|
| unilaterale | 9000 449 155 | 322,06 | ICA4 |



Fornitura senza ripiano e cassetta di stoccaggio a vista

## Rotaia di sospensione

per il montaggio nei ripiani di supporto · lunghezza 1010 mm · zincata

| Versione [Pz.] | N° articolo  | EUR   | CC   |
|----------------|--------------|-------|------|
| set da 3 pezzi | 9000 453 870 | 64,07 | ICA4 |
| set da 4 pezzi | 9000 453 871 | 84,84 | ICA4 |



## Guida da parete

per scaffale a parete · UV = 2 pz.

| N° articolo  | EUR                 | CC   |
|--------------|---------------------|------|
| 9000 453 873 | 46,75 <sup>1)</sup> | ICA4 |

<sup>1)</sup> prezzo per UV



## Profilo di copertura

per scaffali verticali e scaffalature a parete · zincato

| Lunghezza [mm] | N° articolo  | EUR   | CC   |
|----------------|--------------|-------|------|
| 1010           | 9000 453 874 | 17,66 | ICA4 |

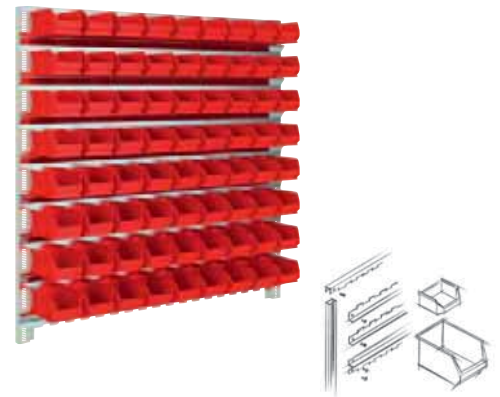

## Set cassette di stoccaggio a vista

alt. 1000 x largh. 1010 mm · composto da: profili a C a colore grigio luce a montaggio verticale e guide di sospensione zincate per l'aggancio delle cassette

**La fornitura avviene in condizioni smontate, incl. materiale di fissaggio**

| Numero di contenitori a bocca di lupo x dim. | Numero di rotaie | N° articolo  | EUR    | CC   |
|--|------------------|--------------|--------|------|
| 45 x MK5 rosso, 12 x MK4                     | 7                | 9000 453 890 | 426,30 | PK31 |
| 72 x MK5 rosso                               | 8                | 9000 453 891 | 458,50 | PK31 |



## Set cassette di stoccaggio a vista

con cassette di stoccaggio a vista rosse · guida in acciaio zincato · con cassette di stoccaggio a vista agganciate · incl. materiale di fissaggio

| Numero di contenitori a bocca di lupo x dim. | Numero di rotaie | N° articolo  | EUR   | CC   |
|--|------------------|--------------|-------|------|
| 6 x MK6 rosso                                | 1                | 9000 449 001 | 32,03 | ICA4 |
| 6 x MK 5 rosso                               | 1                | 9000 449 002 | 35,50 | ICA4 |



### Guida da parete

**senza cassette di stoccaggio a vista** · guida in acciaio zincato · per l'attacco di cassette di stoccaggio a vista Promat con dimensioni MK 4-6 · possibile numero di cassette per guida, dimensione MK 4 = 4 pz., MK 5 = 6 pz., MK 6 = 6 pz.

**Contenuto della fornitura:** confezionato da 3 pz., incl. materiale di fissaggio



| N° articolo  | EUR                 | CC   |
|--------------|---------------------|------|
| 9000 449 004 | 39,62 <sup>1)</sup> | ICA4 |

<sup>1)</sup> prezzo per UV

### Cassetta di stoccaggio a vista

trasparente · in stirene-acrilonitrile (SAN) indeformabile · cristallino · con lati interni lisci · ottima stabilità grazie al profilo cavo · a prova d'urto · termostabile da -18 °C a +60 °C · resistente a molti oli e alla maggior parte degli acidi e delle liscivie · per uso alimentare

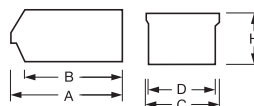

| Lungh. x largh. x alt. mm | Lunghezza A/B mm | Larghezza C/D mm | Altezza H [mm] | Carico [kg] | Dimensione | N° articolo  | EUR                 | UV   | CC   |
|---------------------------|------------------|------------------|----------------|-------------|------------|--------------|---------------------|------|------|
| 230/200 x 150 x 130       | 230/200          | 150/140          | 130            | 50          | MK4        | 9000 453 880 | 10,15 <sup>1)</sup> | 25 + | PC09 |
| 160/140 x 100 x 75        | 160/140          | 100/95           | 75             | 35          | MK5        | 9000 453 881 | 6,75 <sup>1)</sup>  | 25 + | PC09 |

<sup>1)</sup> prezzo per pz.

### Guida da parete

**con cassette di stoccaggio a vista trasparenti** · guida in acciaio zincato, larghezza 602 mm



| Numero di contenitori a bocca di lupo x dim. | Numero di rotaie | N° articolo  | EUR   | CC   |
|--|------------------|--------------|-------|------|
| 4 x MK4 trasparente                          | 1                | 9000 453 882 | 60,26 | PC09 |
| 6 x MK5 trasparente                          | 1                | 9000 453 883 | 59,22 | PC09 |

### Sistema della parete

**alt. 1000 x largh. 1010 mm** · composto da: profili a C a colore grigio luce a montaggio verticale e guide di sospensione zincate per l'aggancio delle cassette



La fornitura avviene in condizioni smontate



| Numero di contenitori a bocca di lupo x dim. | Numero di rotaie | N° articolo  | EUR    | CC   |
|--|------------------|--------------|--------|------|
| 45 x MK5, 12 x MK4 trasparente               | 7                | 9000 453 886 | 648,10 | PK31 |
| 72 x MK5 trasparente                         | 8                | 9000 453 887 | 720,31 | PK31 |

### Cassetta per ripiano

**in polistirolo a prova d'urto** · ideale per lo stoccaggio di minuterie nei sistemi di scaffalatura con profondità standard 300/400/500 mm · con impugnatura sul lato frontale e battuta d'arresto integrata · a impiego variabile grazie alle pareti divisorie a montaggio flessibile (accessori) · il campo extra grande dell'etichetta (etichette vedi accessori) può anche essere protetto contro lo sporco con una pellicola protettiva (accessori)



Fornitura senza etichette

| Lungh. x largh. x alt. mm | N° articolo blu | N° articolo grigio | EUR                | UV   | CC   |
|---------------------------|-----------------|--------------------|--------------------|------|------|
| 300 x 160 x 100/112       | 9000 449 090    | 9000 449 105       | 6,51 <sup>1)</sup> | 15 + | IK68 |
| 400 x 160 x 100/112       | 9000 449 091    | 9000 449 106       | 8,73 <sup>1)</sup> | 15 + | IK68 |
| 500 x 160 x 100/112       | 9000 449 092    | 9000 449 107       | 9,80 <sup>1)</sup> | 15 + | IK68 |

<sup>1)</sup> prezzo per pz.

## LA-KA-PE



Fornitura senza cassette per ripiano ed etichette

### Parete divisoria

per cassette per ripiano · in polistirolo a prova d'urto · larghezza 160 mm, a seconda della lunghezza della cassetta suddivisibile in massimo 5/7/9 scomparti · il carico trasportato non scivola, in quando le pareti si incastrano nelle cavità previste · UV = 25 pz.

| Adatto a                           | N° articolo  | EUR                 | CC   |
|------------------------------------|--------------|---------------------|------|
| cassetta per ripiano largh. 160 mm | 9000 449 108 | 27,05 <sup>1)</sup> | IK68 |

<sup>1)</sup> prezzo per UV

## LA-KA-PE



Fornitura senza cassette per ripiano pareti divisorie

### Etichetta

per cassette per ripiano larghezza 160 mm · UV = 25 pz.

| Per dimensione della cassetta [mm] | N° articolo  | EUR                 | CC   |
|------------------------------------|--------------|---------------------|------|
| largh. 160                         | 9000 449 098 | 21,61 <sup>1)</sup> | IK68 |

<sup>1)</sup> prezzo per UV

## LA-KA-PE



Fornitura senza cassette per ripiano, etichette e pareti divisorie

### Pellicola di protezione

per etichette · UV = 25 pz.

| Largh. x alt. [mm] | N° articolo  | EUR                 | CC   |
|--------------------|--------------|---------------------|------|
| 160 x 100          | 9000 449 099 | 22,82 <sup>1)</sup> | IK68 |

<sup>1)</sup> prezzo per UV



### Ripiano a incastro

**completo con cassette per ripiano** · zincato · ripiani di base e ripiani aggiuntivi con costruzione modulare · montaggio a incastro facile e rapido con telai zincati premontati · mensole zincate con profilo quadro ottimizzato, altezza 25 mm, regolabile in altezza in passi da 25 mm · portata per mensola 150 kg · scaffalatura 1200 kg (con distribuzione uniforme del carico)

dimensioni esterne scaffali alt. 2000 x largh. 1000 x prof. 400 mm

\* Dimensioni esterne scaffale: ripiano di base + 60 mm, ripiano aggiuntivo + 6 mm, profondità + 35 mm

Indicazione di sicurezza: Se l'ultima altezza di appoggio è superiore a 5 volte la profondità del ripiano, è necessario un ancoraggio a parete o a pavimento.

**La fornitura avviene senza etichette e decorazione.**

| Alt. x largh. x prof. [mm] | Versione           | Numero di contenitori con scaffali x dim.        | Numero di scaffali | N° articolo  | EUR     | CC   |
|----------------------------|--------------------|--|--------------------|--------------|---------|------|
| 2000 x 1000 x 400          | ripiano di base    | 60 x 400 mm blu                                  | 12                 | 9000 449 890 | 1120,29 | ICZ9 |
| 2000 x 1000 x 400          | ripiano aggiuntivo | 60 x 400 mm blu                                  | 12                 | 9000 449 891 | 1043,41 | ICZ9 |
| 2000 x 1000 x 400          | ripiano di base    | 30 x lungh. 400 mm blu/30 x lungh. 400 mm grigio | 12                 | 9000 449 892 | 1120,29 | ICZ9 |
| 2000 x 1000 x 400          | ripiano aggiuntivo | 30 x lungh. 400 mm blu/30 x lungh. 400 mm grigio | 12                 | 9000 449 893 | 1043,41 | ICZ9 |



**Cassetta per ripiano**

disponibile in 4 modelli blu, verde, rosso · modello trasparente in polistirolo · resiste alla maggior parte degli acidi e degli oli · termostabile da -20 °C a +80 °C · **fondo interno ondulato** per il prelievo facile di minuterie · manico incassato robusto con ampia superficie per **etichette con diciture** (vedi accessori) · a impiego variabile grazie alle **pareti divisorie a montaggio flessibile** (vedi accessori) · la battuta d'arresto optional impedisce che la scatola scivoli via dal ripiano



| Lungh. x largh. x alt. mm | Dimensione cassa | Numero di divisori | N° articolo rosso | N° articolo blu | N° articolo verde | N° articolo trasparente | N° articolo                                  | EUR                 | UV | CC     |
|---------------------------|------------------|--------------------|-------------------|-----------------|-------------------|-------------------------|--|---------------------|----|--------|
| 300 x 91 x 81             | 1                | 4                  | 9000 448 950      | 9000 448 960    | 9000 448 970      | -                       | -  | 8,69 <sup>1)</sup>  | 30 | + PX35 |
| 300 x 91 x 81             | 1                | 4                  | -                 | -               | -                 | 9000 448 980            | -  | 10,53 <sup>1)</sup> | 30 | + PX35 |
| 300 x 183 x 81            | 2                | 4                  | 9000 448 951      | 9000 448 961    | 9000 448 971      | -                       | -  | 12,81 <sup>1)</sup> | 15 | + PX35 |
| 300 x 183 x 81            | 2                | 4                  | -                 | -               | -                 | 9000 448 981            | -  | 16,10 <sup>1)</sup> | 15 | + PX35 |
| 400 x 91 x 81             | 3                | 6                  | 9000 448 952      | 9000 448 962    | 9000 448 972      | -                       | -  | 10,77 <sup>1)</sup> | 30 | + PX35 |
| 400 x 91 x 81             | 3                | 6                  | -                 | -               | -                 | 9000 448 982            | -  | 13,71 <sup>1)</sup> | 30 | + PX35 |
| 400 x 183 x 81            | 4                | 6                  | 9000 448 953      | 9000 448 963    | 9000 448 973      | -                       | -  | 14,41 <sup>1)</sup> | 15 | + PX35 |
| 400 x 183 x 81            | 4                | 6                  | -                 | -               | -                 | 9000 448 983            | -  | 18,98 <sup>1)</sup> | 15 | + PX35 |
| 400 x 235 x 145           | 5                | 6                  | 9000 448 996      | 9000 448 997    | 9000 448 998      | -                       | -  | 23,58 <sup>1)</sup> | 16 | + PX35 |
| 400 x 235 x 145           | 5                | 6                  | -                 | -               | -                 | 9000 448 999            | -  | 31,51 <sup>1)</sup> | 16 | + PX35 |
| 500 x 91 x 81             | 6                | 8                  | 9000 448 954      | 9000 448 964    | 9000 448 974      | -                       | -  | 13,96 <sup>1)</sup> | 30 | + PX35 |
| 500 x 91 x 81             | 6                | 8                  | -                 | -               | -                 | 9000 448 984            | -  | 16,24 <sup>1)</sup> | 30 | + PX35 |
| 500 x 183 x 81            | 7                | 8                  | 9000 448 955      | 9000 448 965    | 9000 448 975      | -                       | -  | 16,62 <sup>1)</sup> | 15 | + PX35 |
| 500 x 183 x 81            | 7                | 8                  | -                 | -               | -                 | 9000 448 985            | -  | 22,89 <sup>1)</sup> | 15 | + PX35 |
| 500 x 235 x 145           | 8                | -                  | -                 | -               | -                 | -                       | 9000 448 976<br>9000 448 977<br>9000 448 978 | 29,05 <sup>1)</sup> | 9  | + PX35 |
| 500 x 235 x 145           | 8                | -                  | -                 | -               | -                 | -                       | 9000 448 979                                 | 38,89 <sup>1)</sup> | 9  | + PX35 |

<sup>1)</sup> prezzo per pz.



Fornitura senza cassette di stoccaggio a vista ed etichette



Fornitura senza cassetta di stoccaggio a vista

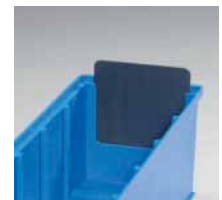

Fornitura senza cassetta di stoccaggio a vista

**Parete divisoria**

per scatole di stoccaggio PROMAT · trasparente · numero di divisori max. 4/6/8 pz. · UV = 10 pz.

| Adatto a                           | N° articolo  | EUR                 | CC   |
|------------------------------------|--------------|---------------------|------|
| cassetta per ripiano largh. 91 mm  | 9000 448 990 | 14,61 <sup>1)</sup> | PX35 |
| cassetta per ripiano largh. 183 mm | 9000 448 991 | 38,44 <sup>1)</sup> | PX35 |
| cassetta per ripiano largh. 235 mm | 9000 448 889 | 70,65 <sup>1)</sup> | PX35 |

<sup>1)</sup> prezzo per UV

**Etichetta**

bianca · adatta per contenitori di stoccaggio e pareti divisorie PROMAT · UV = 100 pz.

| Per dimensione della cassetta [mm] | N° articolo  | EUR                 | CC   |
|------------------------------------|--------------|---------------------|------|
| largh. 91                          | 9000 448 993 | 19,67 <sup>1)</sup> | PX35 |
| largh. 183                         | 9000 448 994 | 29,50 <sup>1)</sup> | PX35 |
| largh. 235                         | 9000 448 995 | 34,04 <sup>1)</sup> | PX35 |

<sup>1)</sup> prezzo per UV

**Battuta di arresto**

per scatole di stoccaggio PROMAT · u.i. = 10 pz.

| Colore      | N° articolo  | EUR                 | CC   |
|-------------|--------------|---------------------|------|
| trasparente | 9000 448 992 | 14,37 <sup>1)</sup> | PX35 |

<sup>1)</sup> prezzo per UV





## Ripiano a incastro

**completo con scatole di stoccaggio e cassette di stoccaggio a vista** · montaggio a incastro facile e rapido con telai zincati premontati · mensole zincate con profilo quadro, altezza 25 mm, con profilo quadro ottimizzato, regolabile in altezza in griglie da 25 mm · portata dei ripiani 150 kg · scaffalatura 1300 kg

dimensioni scaffali: alt. 2000 x largh. 1000 x prof. 400 mm

dimensioni esterne scaffale: ripiano di base + 60 mm, ripiano aggiuntivo + 6 mm, profondità + 36 mm

### Scatole di stoccaggio:

dimensione 3 = lungh. 400 x largh. 91 x alt. 81 mm

dimensione 4 = lungh. 400 x largh. 183 x alt. 81 mm

### Cassette di stoccaggio a vista:

dimensione MK 4 = lungh. 230/200 x largh. 150/140 x alt. 130 mm

**Indicazione di sicurezza:** I ripiani con un rapporto altezza/profondità **maggiore di 5:1** devono essere protetti contro il ribaltamento mediante appositi fissaggi a parete, alla base o al soffitto secondo il regolamento DGUV 108-007.



| Alt. x largh. x prof. [mm] | Versione           | Numero di contenitori con scaffali x dim. | Numero di contenitori a bocca di lupo x dim. | Numero di scaffali | Equipaggiato di              | N° articolo  | EUR     | CC   |
|----------------------------|--------------------|---|--|--------------------|------------------------------|--------------|---------|------|
| 2000 x 1000 x 400          | ripiano di base    | 60 x 3, 15 x 4 blu                        | 24 x MK4 blu                                 | 14                 | -                            | 9000 449 860 | 1596,80 | IBZ9 |
| 2000 x 1000 x 400          | ripiano aggiuntivo | 60 x 3, 15 x 4 blu                        | 24 x MK4 blu                                 | 14                 | -                            | 9000 449 861 | 1519,92 | IBZ9 |
| 2000 x 1000 x 400          | ripiano di base    | 60 x 3, 15 x 4 verde                      | 24 x MK4 verde                               | 14                 | -                            | 9000 449 862 | 1596,80 | IBZ9 |
| 2000 x 1000 x 400          | ripiano aggiuntivo | 60 x 3, 15 x 4 verde                      | 24 x MK4 verde                               | 14                 | -                            | 9000 449 863 | 1519,92 | IBZ9 |
| 2000 x 1000 x 400          | ripiano di base    | 60 x 3, 15 x 4 trasparente                | 24 x MK4 trasparente                         | 14                 | -                            | 9000 449 864 | 1804,58 | IBZ9 |
| 2000 x 1000 x 400          | ripiano aggiuntivo | 60 x 3, 15 x 4 trasparente                | 24 x MK4 trasparente                         | 14                 | -                            | 9000 449 865 | 1727,70 | IBZ9 |
| 2000 x 1000 x 400          | ripiano di base    | 90 x 3, 30 x 4 blu                        | -  | 16                 | -                            | 9000 449 866 | 2073,31 | IBZ9 |
| 2000 x 1000 x 400          | ripiano aggiuntivo | 90 x 3, 30 x 4 blu                        | -  | 16                 | -                            | 9000 449 867 | 1996,43 | IBZ9 |
| 2000 x 1000 x 400          | ripiano di base    | 90 x 3, 30 x 4 verde                      | -  | 16                 | -                            | 9000 449 868 | 2073,31 | IBZ9 |
| 2000 x 1000 x 400          | ripiano aggiuntivo | 90 x 3, 30 x 4 verde                      | -  | 16                 | -                            | 9000 449 869 | 1996,43 | IBZ9 |
| 2000 x 1000 x 400          | ripiano di base    | 90 x 3, 30 x 4 trasparente                | -  | 16                 | -                            | 9000 449 870 | 2416,15 | IBZ9 |
| 2000 x 1000 x 400          | ripiano aggiuntivo | 90 x 3, 30 x 4 trasparente                | -  | 16                 | -                            | 9000 449 871 | 2339,27 | IBZ9 |
| 2000 x 1000 x 400          | ripiano di base    | 90 x 3, 15 x 4 blu                        | -  | 14                 | scatole di stoccaggio Promat | 9000 449 880 | 1794,19 | IBZ9 |
| 2000 x 1000 x 400          | ripiano aggiuntivo | 90 x 3, 15 x 4 blu                        | -  | 14                 | scatole di stoccaggio Promat | 9000 449 881 | 1717,31 | IBZ9 |
| 2000 x 1000 x 400          | ripiano di base    | 90 x 3, 15 x 4 verde                      | -  | 14                 | scatole di stoccaggio Promat | 9000 449 882 | 1794,19 | IBZ9 |
| 2000 x 1000 x 400          | ripiano aggiuntivo | 90 x 3, 15 x 4 verde                      | -  | 14                 | scatole di stoccaggio Promat | 9000 449 883 | 1717,31 | IBZ9 |
| 2000 x 1000 x 400          | ripiano di base    | 90 x 3, 15 x 4 trasparente                | -  | 14                 | scatole di stoccaggio Promat | 9000 449 884 | 2074,70 | IBZ9 |
| 2000 x 1000 x 400          | ripiano aggiuntivo | 90 x 3, 15 x 4 trasparente                | -  | 14                 | scatole di stoccaggio Promat | 9000 449 885 | 1997,82 | IBZ9 |
| 2000 x 1000 x 400          | ripiano di base    | 60 x 3 blu, 60 x 3 rosso                  | -  | 12                 | -                            | 9000 449 886 | 1857,91 | IBZ9 |
| 2000 x 1000 x 400          | ripiano aggiuntivo | 60 x 3 blu, 60 x 3 rosso                  | -  | 12                 | -                            | 9000 449 887 | 1781,03 | IBZ9 |





### Cassetta per ripiano

in pregiato polipropilene indistruttibile e indeformabile · resiste alla maggior parte dei grassi, degli oli, delle liscivie e degli acidi · impilamento sicuro grazie ai piedini e il bordo perimetrale impilabili · elevata stabilità grazie alle scanalature di rinforzo · termostabile da -20 °C a +90 °C · sfruttamento ottimale dello spazio delle cassette grazie a pareti interne lisce · il fondo liscio offre caratteristiche di scorrevolezza ottimali per l'impiego nei trasportatori e negli scaffali continui · per uso alimentare - anche per alimenti non imballati secondo RAL A 74

Le etichette per le cassette e per i divisori trasversali sono comprese nel contenuto della fornitura.

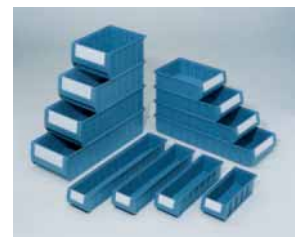

| Lunghezza x larghezza x altezza [mm] | Dimensione cassa | Colore | Numero massimo di divisori longitudinali / trasversali | UV   | N° articolo  | EUR                 | CC   |
|--------------------------------------|------------------|--------|--|------|--------------|---------------------|------|
| 300 x 117 x 90                       | 1                | blu    | -/4  | 16 + | 9000 453 700 | 7,65 <sup>1)</sup>  | IXA4 |
| 300 x 234 x 90                       | 2                | blu    | 3/4  | 8 +  | 9000 453 701 | 9,42 <sup>1)</sup>  | IXA4 |
| 300 x 234 x 140                      | 3                | blu    | 3/4  | 6 +  | 9000 453 702 | 17,28 <sup>1)</sup> | IXA4 |
| 400 x 117 x 90                       | 4                | blu    | -/6  | 16 + | 9000 453 703 | 9,73 <sup>1)</sup>  | IXA4 |
| 400 x 234 x 90                       | 5                | blu    | 3/6  | 8 +  | 9000 453 704 | 11,74 <sup>1)</sup> | IXA4 |
| 400 x 234 x 140                      | 6                | blu    | 3/6  | 6 +  | 9000 453 705 | 18,73 <sup>1)</sup> | IXA4 |
| 500 x 117 x 90                       | 7                | blu    | -/8  | 16 + | 9000 453 706 | 11,74 <sup>1)</sup> | IXA4 |
| 500 x 234 x 90                       | 8                | blu    | 3/8  | 8 +  | 9000 453 707 | 15,31 <sup>1)</sup> | IXA4 |
| 500 x 234 x 140                      | 9                | blu    | 3/8  | 6 +  | 9000 453 708 | 22,02 <sup>1)</sup> | IXA4 |
| 600 x 117 x 90                       | 10               | blu    | -/10   | 16 + | 9000 453 709 | 17,07 <sup>1)</sup> | IXA4 |
| 600 x 234 x 90                       | 11               | blu    | 3/10   | 8 +  | 9000 453 710 | 21,82 <sup>1)</sup> | IXA4 |
| 600 x 234 x 140                      | 12               | blu    | 3/10   | 6 +  | 9000 453 711 | 28,26 <sup>1)</sup> | IXA4 |

<sup>1)</sup> prezzo per pz.

### Pellicola protettiva per etichette

per cassette per ripiano · pellicola trasparente per la protezione delle etichette contro lo sporco e il danneggiamento · UV = 100 pz.

| Larghezza x altezza [mm] | N° articolo  | EUR                 | CC   |
|--------------------------|--------------|---------------------|------|
| 117 x 90                 | 9000 453 747 | 9,94 <sup>1)</sup>  | ICA4 |
| 234 x 90                 | 9000 453 748 | 11,01 <sup>1)</sup> | ICA4 |
| 234 x 140                | 9000 453 749 | 11,01 <sup>1)</sup> | ICA4 |

<sup>1)</sup> prezzo per UV



Fornitura senza cassette per ripiano ed etichette



Fornitura senza cassette per ripiano ed etichette



### Divisore trasversale

per cassette per ripiano · trasparente, in polistirolo, con campo per l'etichetta grande (concepito per etichette EED) · regolabile in griglia da 50 mm · UV = 10 pz.

| Adatto a                                      | N° articolo  | EUR                 | CC   |
|---|--------------|---------------------|------|
| cassetta per ripiano lungh. 117 x alt. 90 mm  | 9000 453 720 | 13,99 <sup>1)</sup> | ICA4 |
| cassetta per ripiano lungh. 234 x alt. 90 mm  | 9000 453 721 | 19,43 <sup>1)</sup> | ICA4 |
| cassetta per ripiano lungh. 234 x alt. 140 mm | 9000 453 722 | 30,37 <sup>1)</sup> | ICA4 |

<sup>1)</sup> prezzo per UV



### Divisore longitudinale

per cassette per ripiano · in lamiera di acciaio rivestita · colore grigio · per la divisione triplice e doppia delle cassette · UV = 10 pz.

| Adatto a                                      | N° articolo  | EUR                  | CC   |
|---|--------------|----------------------|------|
| cassetta per ripiano lungh. 300 x alt. 90 mm  | 9000 453 725 | 58,28 <sup>1)</sup>  | ICA4 |
| cassetta per ripiano lungh. 300 x alt. 140 mm | 9000 453 726 | 72,76 <sup>1)</sup>  | ICA4 |
| cassetta per ripiano lungh. 400 x alt. 90 mm  | 9000 453 727 | 67,77 <sup>1)</sup>  | ICA4 |
| cassetta per ripiano lungh. 400 x alt. 140 mm | 9000 453 728 | 97,24 <sup>1)</sup>  | ICA4 |
| cassetta per ripiano lungh. 500 x alt. 90 mm  | 9000 453 729 | 77,74 <sup>1)</sup>  | ICA4 |
| cassetta per ripiano lungh. 500 x alt. 140 mm | 9000 453 730 | 106,73 <sup>1)</sup> | ICA4 |
| cassetta per ripiano lungh. 600 x alt. 90 mm  | 9000 453 731 | 97,24 <sup>1)</sup>  | ICA4 |
| cassetta per ripiano lungh. 600 x alt. 140 mm | 9000 453 732 | 121,17 <sup>1)</sup> | ICA4 |

<sup>1)</sup> prezzo per UV



Fornitura senza cassette per ripiano ed etichette

### Coperchio per la polvere

per cassette per ripiano · trasparente, in polistirolo · le cassette vengono coperte completamente, ma sono comunque impilabili · UV = 10 pz.

| Per dimensione della cassetta | N° articolo  | EUR                  | CC   |
|-------------------------------|--------------|----------------------|------|
| 1                             | 9000 453 735 | 75,49 <sup>1)</sup>  | ICA4 |
| 2, 3                          | 9000 453 736 | 89,69 <sup>1)</sup>  | ICA4 |
| 4                             | 9000 453 737 | 84,84 <sup>1)</sup>  | ICA4 |
| 5, 6                          | 9000 453 738 | 116,01 <sup>1)</sup> | ICA4 |
| 7                             | 9000 453 739 | 109,78 <sup>1)</sup> | ICA4 |
| 8, 9                          | 9000 453 740 | 129,17 <sup>1)</sup> | ICA4 |
| 10                            | 9000 453 741 | 129,17 <sup>1)</sup> | ICA4 |
| 11, 12                        | 9000 453 742 | 150,30 <sup>1)</sup> | ICA4 |

<sup>1)</sup> prezzo per UV



### Staffa di fissaggio

come bloccaggio estrazione nello scaffale · a molla e autoraddrizzante · per una piena capacità di impilaggio pieghevole e con bordo incassato · UV = 10 pz.

| Larghezza [mm] | N° articolo  | EUR                 | CC   |
|----------------|--------------|---------------------|------|
| 117            | 9000 453 745 | 27,91 <sup>1)</sup> | ICA4 |
| 234            | 9000 453 746 | 33,35 <sup>1)</sup> | ICA4 |

<sup>1)</sup> prezzo per UV

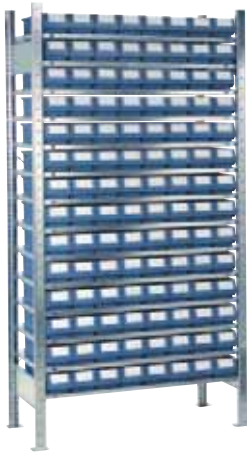

## Ripiano a incastro

**con cassette per ripiano** · montaggio a incastro facile e rapido con telai zincati premontati · mensole zincate con profilo quadro, altezza 25 mm, con profilo quadro ottimizzato, regolabile in altezza in griglie da 25 mm · portata per mensola 150 kg · scaffalatura 1300 kg  
dimensioni scaffali: alt. 2000 x largh. 1000 x prof. 300/400/500 mm  
dimensioni esterne scaffale: ripiano di base + 60 mm, ripiano aggiuntivo + 6 mm, profondità + 36 mm

**Indicazione di sicurezza:** I ripiani con un rapporto altezza/profondità **maggiore di 5:1** devono essere protetti contro il ribaltamento mediante appositi fissaggi a parete, alla base o al soffitto secondo il regolamento DGUV 108-007.

| Alt. x largh. x prof. [mm] | Versione           | Numero di contenitori con scaffali x dim. | Numero di scaffali | N° articolo  | EUR     | CC   |
|----------------------------|--------------------|---|--------------------|--------------|---------|------|
| 2000 x 1000 x 300          | ripiano di base    | 112 x 1                                   | 14                 | 9000 453 750 | 1441,31 | ICZ9 |
| 2000 x 1000 x 400          | ripiano di base    | 112 x 4                                   | 14                 | 9000 453 752 | 1764,06 | ICZ9 |
| 2000 x 1000 x 500          | ripiano di base    | 112 x 7                                   | 14                 | 9000 453 754 | 2004,22 | ICZ9 |
| 2000 x 1000 x 300          | ripiano aggiuntivo | 112 x 1                                   | 14                 | 9000 453 751 | 1365,12 | ICZ9 |
| 2000 x 1000 x 400          | ripiano aggiuntivo | 112 x 4                                   | 14                 | 9000 453 753 | 1687,18 | ICZ9 |
| 2000 x 1000 x 500          | ripiano aggiuntivo | 112 x 7                                   | 14                 | 9000 453 755 | 1926,65 | ICZ9 |



## Ripiano a incastro

**con cassette per ripiano** · montaggio a incastro facile e rapido con telai zincati premontati · mensole zincate con profilo quadro, altezza 25 mm, con profilo quadro ottimizzato, regolabile in altezza in griglie da 25 mm · portata dei ripiani 150 kg · scaffalatura 1300 kg  
dimensioni scaffali: alt. 2000 x largh. 1000 x prof. 300/400/500 mm  
dimensioni esterne scaffale: ripiano di base + 60 mm, ripiano aggiuntivo + 6 mm, profondità + 36 mm

**Indicazione di sicurezza:** se l'ultima altezza di appoggio è superiore a 5 volte la profondità del ripiano, è necessario un ancoraggio a parete o a pavimento.

| Alt. x largh. x prof. [mm] | Versione           | Numero di contenitori con scaffali x dim. | Numero di scaffali | N° articolo  | EUR     | CC   |
|----------------------------|--------------------|---|--------------------|--------------|---------|------|
| 2000 x 1000 x 300          | ripiano di base    | 56 x 2                                    | 14                 | 9000 453 758 | 1092,24 | ICZ9 |
| 2000 x 1000 x 400          | ripiano di base    | 56 x 5                                    | 14                 | 9000 453 760 | 1250,15 | ICZ9 |
| 2000 x 1000 x 500          | ripiano di base    | 56 x 8                                    | 14                 | 9000 453 762 | 1519,40 | ICZ9 |
| 2000 x 1000 x 300          | ripiano aggiuntivo | 56 x 2                                    | 14                 | 9000 453 759 | 1016,05 | ICZ9 |
| 2000 x 1000 x 400          | ripiano aggiuntivo | 56 x 5                                    | 14                 | 9000 453 761 | 1173,27 | ICZ9 |
| 2000 x 1000 x 500          | ripiano aggiuntivo | 56 x 8                                    | 14                 | 9000 453 763 | 1441,83 | ICZ9 |

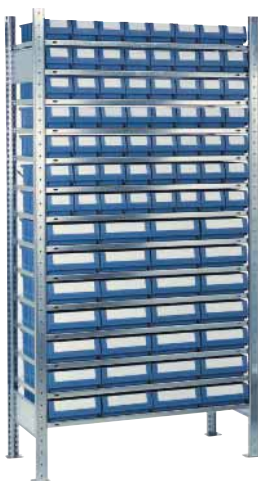

## Ripiano a incastro

**con cassette per ripiano** · montaggio a incastro facile e rapido con telai zincati premontati · mensole zincate con profilo quadro, altezza 25 mm, con profilo quadro ottimizzato, regolabile in altezza in griglie da 25 mm · portata dei ripiani 150 kg · scaffalatura 1300 kg  
dimensioni scaffali: alt. 2000 x largh. 1000 x prof. 300/400/500 mm  
dimensioni esterne scaffale: ripiano di base + 60 mm, ripiano aggiuntivo + 6 mm, profondità + 36 mm

**Indicazione di sicurezza:** Se l'ultima altezza di appoggio è superiore a 5 volte la profondità del ripiano, è necessario un ancoraggio a parete o a pavimento.

| Alt. x largh. x prof. [mm] | Versione           | Numero di contenitori con scaffali x dim. | Numero di scaffali | N° articolo  | EUR     | CC   |
|----------------------------|--------------------|---|--------------------|--------------|---------|------|
| 2000 x 1000 x 300          | ripiano di base    | 56 x 1, 28 x 2                            | 14                 | 9000 453 766 | 1266,77 | ICZ9 |
| 2000 x 1000 x 400          | ripiano di base    | 56 x 4, 28 x 5                            | 14                 | 9000 453 768 | 1507,11 | ICZ9 |
| 2000 x 1000 x 500          | ripiano di base    | 56 x 7, 28 x 8                            | 14                 | 9000 453 770 | 1761,81 | ICZ9 |
| 2000 x 1000 x 300          | ripiano aggiuntivo | 56 x 1, 28 x 2                            | 14                 | 9000 453 767 | 1190,59 | ICZ9 |
| 2000 x 1000 x 400          | ripiano aggiuntivo | 56 x 4, 28 x 5                            | 14                 | 9000 453 769 | 1430,23 | ICZ9 |
| 2000 x 1000 x 500          | ripiano aggiuntivo | 56 x 7, 28 x 8                            | 14                 | 9000 453 771 | 1684,24 | ICZ9 |



### Ripiano a incastro

**con cassette per ripiano** · montaggio a incastro facile e rapido con telai zincati premontati · mensole zincate con profilo quadro, altezza 25 mm, con profilo quadro ottimizzato, regolabile in altezza in griglie da 25 mm · portata dei ripiani 150 kg · scaffalatura 1300 kg  
dimensioni scaffali: alt. 2000 x largh. 1000 x prof. 300/400/500 mm  
dimensioni esterne scaffale: ripiano di base + 60 mm, ripiano aggiuntivo + 6 mm, profondità + 36 mm

**Indicazione di sicurezza: Se l'ultima altezza di appoggio è superiore a 5 volte la profondità del ripiano, è necessario un ancoraggio a parete o a pavimento.**

| Alt. x largh. x prof. [mm] | Versione           | Numero di contenitori con scaffali x dim. | Numero di scaffali | N° articolo  | EUR     | CC   |
|----------------------------|--------------------|---|--------------------|--------------|---------|------|
| 2000 x 1000 x 300          | ripiano di base    | 32 x 2, 16 x 3                            | 12                 | 9000 453 773 | 1087,04 | ICZ9 |
| 2000 x 1000 x 400          | ripiano di base    | 32 x 5, 16 x 6                            | 12                 | 9000 453 775 | 1217,94 | ICZ9 |
| 2000 x 1000 x 500          | ripiano di base    | 32 x 8, 16 x 9                            | 12                 | 9000 453 777 | 1438,19 | ICZ9 |
| 2000 x 1000 x 300          | ripiano aggiuntivo | 32 x 2, 16 x 3                            | 12                 | 9000 453 774 | 1010,86 | ICZ9 |
| 2000 x 1000 x 400          | ripiano aggiuntivo | 32 x 5, 16 x 6                            | 12                 | 9000 453 776 | 1141,07 | ICZ9 |
| 2000 x 1000 x 500          | ripiano aggiuntivo | 32 x 8, 16 x 9                            | 12                 | 9000 453 778 | 1360,62 | ICZ9 |



### Ripiano a incastro

**con cassette per ripiano** · montaggio a incastro facile e rapido con telai zincati premontati · mensole zincate con profilo quadro, altezza 25 mm, con profilo quadro ottimizzato, regolabile in altezza in griglie da 25 mm · portata dei ripiani 150 kg · scaffalatura 1300 kg  
dimensioni scaffali: alt. 2000 x largh. 1000 x prof. 300/400/500 mm  
dimensioni esterne scaffale: ripiano di base + 60 mm, ripiano aggiuntivo + 6 mm, profondità + 36 mm

**Indicazione di sicurezza: Se l'ultima altezza di appoggio è superiore a 5 volte la profondità del ripiano, è necessario un ancoraggio a parete o a pavimento.**

| Alt. x largh. x prof. [mm] | Versione           | Numero di contenitori con scaffali x dim. | Numero di scaffali | N° articolo  | EUR     | CC   |
|----------------------------|--------------------|---|--------------------|--------------|---------|------|
| 2000 x 1000 x 300          | ripiano di base    | 32 x 1, 16 x 2, 16 x 3                    | 12                 | 9000 453 781 | 1186,78 | ICZ9 |
| 2000 x 1000 x 400          | ripiano di base    | 32 x 4, 16 x 5, 16 x 6                    | 12                 | 9000 453 783 | 1364,78 | ICZ9 |
| 2000 x 1000 x 500          | ripiano di base    | 32 x 7, 16 x 8, 16 x 9                    | 12                 | 9000 453 785 | 1576,71 | ICZ9 |
| 2000 x 1000 x 300          | ripiano aggiuntivo | 32 x 1, 16 x 2, 16 x 3                    | 12                 | 9000 453 782 | 1110,59 | ICZ9 |
| 2000 x 1000 x 400          | ripiano aggiuntivo | 32 x 4, 16 x 5, 16 x 6                    | 12                 | 9000 453 784 | 1287,90 | ICZ9 |
| 2000 x 1000 x 500          | ripiano aggiuntivo | 32 x 7, 16 x 8, 16 x 9                    | 12                 | 9000 453 786 | 1499,14 | ICZ9 |



## Vano a incasso

polistirolo a prova d'urto · colori: rosso, blu, verde, giallo, grigio · disponibile in 3 altezze 40, 54 o 63 mm · campi di impiego: cassetti, armadi con cassetti, cassette di assortimento e valigie vuote

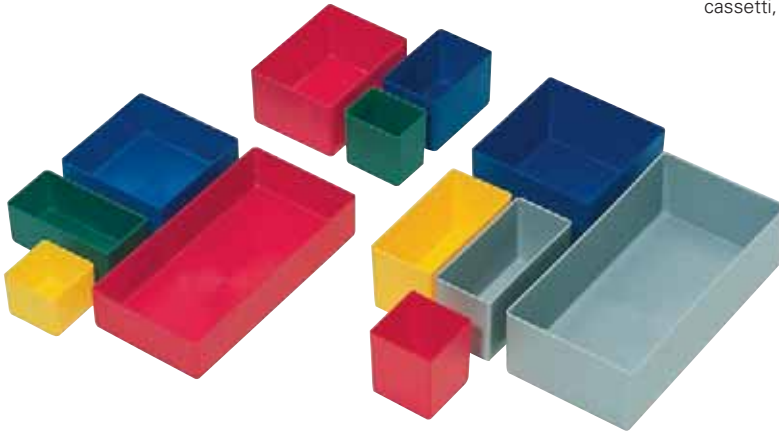

| Dimensioni complessive<br>lung. x largh. x alt. [mm] | Dimensione | UV | N° articolo  | EUR                | CC   |
|--|------------|----|--------------|--------------------|------|
| 198 x 99 x 40  | 1          | 25 | 9000 449 701 | 2,56 <sup>1)</sup> | IU68 |
| 99 x 99 x 40   | 2          | 25 | 9000 449 702 | 1,35 <sup>1)</sup> | IU68 |
| 99 x 49 x 40   | 3          | 25 | 9000 449 703 | 1,11 <sup>1)</sup> | IU68 |
| 49 x 49 x 40   | 4          | 25 | 9000 449 704 | 1,07 <sup>1)</sup> | IU68 |
| 160 x 106 x 54                                       | 5          | 25 | 9000 449 744 | 3,39 <sup>1)</sup> | IU68 |
| <b>rosso</b>   |            |    |              |                    |      |
| 106 x 80 x 54  | 6          | 25 | 9000 449 705 | 1,56 <sup>1)</sup> | IU68 |
| 53 x 40 x 54   | 8          | 25 | 9000 449 707 | 1,18 <sup>1)</sup> | IU68 |
| 54 x 54 x 63   | 9          | 25 | 9000 449 708 | 1,00 <sup>1)</sup> | IU68 |
| 108 x 54 x 63  | 10         | 25 | 9000 449 740 | 1,35 <sup>1)</sup> | IU68 |
| 108 x 108 x 63                                       | 11         | 25 | 9000 449 734 | 1,66 <sup>1)</sup> | IU68 |
| 162 x 108 x 63                                       | 12         | 25 | 9000 449 735 | 2,18 <sup>1)</sup> | IU68 |
| <b>blu</b>   |            |    |              |                    |      |
| 198 x 99 x 40  | 1          | 25 | 9000 449 720 | 2,56 <sup>1)</sup> | IU68 |
| 99 x 99 x 40   | 2          | 25 | 9000 449 721 | 1,35 <sup>1)</sup> | IU68 |
| 99 x 49 x 40   | 3          | 25 | 9000 449 722 | 1,11 <sup>1)</sup> | IU68 |
| 49 x 49 x 40   | 4          | 25 | 9000 449 723 | 0,90 <sup>1)</sup> | IU68 |
| 160 x 106 x 54                                       | 5          | 25 | 9000 449 745 | 3,39 <sup>1)</sup> | IU68 |

<sup>1)</sup> prezzo per pz.

| Dimensioni complessive<br>lung. x largh. x alt. [mm] | Dimensione | UV | N° articolo  | EUR                | CC   |
|--|------------|----|--------------|--------------------|------|
| <b>blu</b>   |            |    |              |                    |      |
| 106 x 80 x 54  | 6          | 25 | 9000 449 724 | 1,56 <sup>1)</sup> | IU68 |
| 80 x 53 x 54   | 7          | 25 | 9000 449 725 | 1,35 <sup>1)</sup> | IU68 |
| 53 x 40 x 54   | 8          | 25 | 9000 449 726 | 1,18 <sup>1)</sup> | IU68 |
| 54 x 54 x 63   | 9          | 25 | 9000 449 727 | 1,00 <sup>1)</sup> | IU68 |
| 108 x 54 x 63  | 10         | 25 | 9000 449 741 | 1,35 <sup>1)</sup> | IU68 |
| 108 x 108 x 63                                       | 11         | 25 | 9000 449 709 | 1,66 <sup>1)</sup> | IU68 |
| 162 x 108 x 63                                       | 12         | 25 | 9000 449 728 | 2,18 <sup>1)</sup> | IU68 |
| <b>verde</b>   |            |    |              |                    |      |
| 106 x 80 x 54  | 6          | 25 | 9000 449 714 | 1,66 <sup>1)</sup> | IU68 |
| 54 x 54 x 63   | 9          | 25 | 9000 449 731 | 1,18 <sup>1)</sup> | IU68 |
| 108 x 54 x 63  | 10         | 25 | 9000 449 742 | 1,35 <sup>1)</sup> | IU68 |
| 108 x 108 x 63                                       | 11         | 25 | 9000 449 732 | 1,66 <sup>1)</sup> | IU68 |
| 162 x 108 x 63                                       | 12         | 25 | 9000 449 718 | 2,18 <sup>1)</sup> | IU68 |
| <b>giallo</b>  |            |    |              |                    |      |
| 108 x 54 x 63  | 10         | 25 | 9000 449 716 | 1,28 <sup>1)</sup> | IU68 |
| <b>grigio</b>  |            |    |              |                    |      |
| 216 x 108 x 63                                       | 13         | 25 | 9000 449 717 | 2,56 <sup>1)</sup> | IU68 |

<sup>1)</sup> prezzo per pz.



## Magazzino a vista

contenitori a vista in plastica con involucro in polistirolo resistente agli urti nei colori beige, bianco o blu · i contenitori sono orientabili in avanti per il prelievo e possono essere estratti · larghezza involucro 600 mm · impilabile e adatto per il fissaggio a parete



Fornitura senza contenuto

| Dimensioni dell'involucro L X P X A [mm] | Dimensioni del contenitore largh. x prof. x alt. [mm] | Numero di contenitori x dim. | Colore | N° articolo  | EUR    | CC   |
|--|---|------------------------------|--------|--------------|--------|------|
| 600 x 63 x 77                            | 50 x 42 x 46  | 9 x A                        | beige  | 9000 449 500 | 33,11  | IX99 |
| 600 x 91 x 113                           | 80 x 63 x 70  | 6 x B                        | beige  | 9000 449 503 | 39,93  | IX99 |
| 600 x 134 x 164                          | 100 x 97 x 108  | 5 x C                        | beige  | 9000 449 505 | 58,01  | IX99 |
| 600 x 172 x 207                          | 128 x 128 x 133                                       | 4 x D                        | beige  | 9000 449 506 | 81,42  | IX99 |
| 600 x 203 x 242                          | 175 x 140 x 160                                       | 3 x E                        | beige  | 9000 449 507 | 111,41 | IX99 |
| 600 x 306 x 353                          | 268 x 220 x 243                                       | 2 x F                        | beige  | 9000 449 508 | 252,11 | IX99 |
| 600 x 63 x 77                            | 50 x 42 x 46  | 9 x A                        | bianco | 9000 449 640 | 33,11  | IX99 |
| 600 x 91 x 113                           | 80 x 63 x 70  | 6 x B                        | bianco | 9000 449 643 | 39,93  | IX99 |
| 600 x 134 x 164                          | 100 x 97 x 108  | 5 x C                        | bianco | 9000 449 645 | 58,01  | IX99 |
| 600 x 172 x 207                          | 128 x 128 x 133                                       | 4 x D                        | bianco | 9000 449 646 | 81,42  | IX99 |
| 600 x 203 x 242                          | 175 x 140 x 160                                       | 3 x E                        | bianco | 9000 449 647 | 111,41 | IX99 |
| 600 x 306 x 353                          | 268 x 220 x 243                                       | 2 x F                        | bianco | 9000 449 648 | 252,11 | IX99 |
| 600 x 63 x 77                            | 50 x 42 x 46  | 9 x A                        | blu    | 9000 449 634 | 33,11  | IX99 |
| 600 x 91 x 113                           | 80 x 63 x 70  | 6 x B                        | blu    | 9000 449 635 | 39,93  | IX99 |
| 600 x 134 x 164                          | 100 x 97 x 108  | 5 x C                        | blu    | 9000 449 636 | 58,01  | IX99 |
| 600 x 172 x 207                          | 128 x 128 x 133                                       | 4 x D                        | blu    | 9000 449 637 | 81,42  | IX99 |
| 600 x 203 x 242                          | 175 x 140 x 160                                       | 3 x E                        | blu    | 9000 449 638 | 111,41 | IX99 |
| 600 x 306 x 353                          | 268 x 220 x 243                                       | 2 x F                        | blu    | 9000 449 639 | 252,11 | IX99 |

Lockweiler  
QUALITÀ IN PLASTICA



Fornitura senza contenuto

Lockweiler  
QUALITÀ IN PLASTICA



Fornitura senza contenuto

### Magazzino a vista

**con parete posteriore in legno** · i magazzini sono collegati saldamente con un pannello di legno rivestito · il pannello di legno è dotato di fori per il fissaggio a parete · colore bianco

| Dimensioni dell'involucro L X P X A [mm] | Numero di contenitori x dim. | Colore | N° articolo  | EUR    | CC   |
|--|------------------------------|--------|--------------|--------|------|
| 600 x 108 x 410                          | 18 x B                       | bianco | 9000 449 650 | 183,19 | IX99 |

### Magazzino a vista

**con parete posteriore in legno** · i magazzini sono collegati saldamente con un pannello di legno rivestito · il pannello di legno è dotato di fori per il fissaggio a parete · colore bianco

| Dimensioni dell'involucro L X P X A [mm] | Numero di contenitori x dim. | Colore | N° articolo  | EUR    | CC   |
|--|------------------------------|--------|--------------|--------|------|
| 600 x 185 x 684                          | 18 x A, 6 x B, 5 x C, 4 x D  | bianco | 9000 449 652 | 337,99 | IX99 |

Lockweiler  
QUALITÀ IN PLASTICA



Fornitura senza contenuto

Lockweiler  
QUALITÀ IN PLASTICA



Fornitura senza contenuto

### Magazzino a vista

**con parete posteriore in legno** · i magazzini sono collegati saldamente con un pannello di legno rivestito · il pannello di legno è dotato di fori per il fissaggio a parete · colore bianco

| Dimensioni dell'involucro L X P X A [mm] | Numero di contenitori x dim. | Colore | N° articolo  | EUR    | CC   |
|--|------------------------------|--------|--------------|--------|------|
| 600 x 108 x 410                          | 18 x alt., 12 x largh.       | bianco | 9000 449 651 | 214,01 | IX99 |

### Magazzino a vista

**con parete posteriore in legno** · i magazzini sono collegati saldamente con un pannello di legno rivestito · il pannello di legno è dotato di fori per il fissaggio a parete · colore bianco

| Dimensioni dell'involucro L X P X A [mm] | Numero di contenitori x dim.  | Colore | N° articolo  | EUR    | CC   |
|--|-------------------------------|--------|--------------|--------|------|
| 600 x 185 x 960                          | 18 x A, 12 x B, 10 x C, 4 x D | bianco | 9000 449 653 | 458,85 | IX99 |

**PROMAT**



## Armadio per utensili / laterale

costruzione in lamiera di acciaio con rivestimento a polvere resistente · dotato di cassetti e mensole estraibili, con bordo perimetrale, altezza 30 mm, con estrazione di precisione alloggiata su cuscinetti a sfera, 100 % completa · cassetti, alt. 100 mm e mensole regolabili in altezza in passi da 33 mm · portata per mensola/cassetto 35 kg · superficie di appoggio superiore con bordo svolgibile · porta a battenti chiudibile con serratura a cilindro e chiusura a chiavistello girevole con bloccaggio a 3 punti



Fornitura senza contenuto



Fornitura senza contenuto

| Alt. x largh. x prof. [mm] | Colore   | Versione            | N° articolo  | EUR    | CC   |
|----------------------------|--|---------------------|--------------|--------|------|
| 1000 x 500 x 500           | grigio antracite, RAL 7016/blu colomba, NCS 4040 R 70B | 1 cassetto, 2 fondi | 9000 425 930 | 605,68 | PB09 |
| 1000 x 500 x 500           | grigio antracite, RAL 7016/blu colomba, NCS 4040 R 70B | 2 cassetti, 1 fondo | 9000 425 932 | 681,18 | PB09 |

**PROMAT**



## Armadio per utensili / laterale

lamiera d'acciaio costruzione con verniciatura resistente · equipaggiato con cassetti e ripiani estraibili, con bordo su tutti i lati, altezza 30 mm, su estrazioni di precisione dotati di cuscinetti a sfera, estraibili all'80 % · altezza dei cassetti 100 mm e altezza dei ripiani regolabile in livelli di 33 mm · capacità di portata per ogni ripiano/cassetto 35 kg · portaoggetti superiore con nastro avvolgitore · porta a battente chiudibile con serratura a cilindro e cerniera con dispositivo di fermo roteante con bloccaggio a 3 punti



9000 425 936  
Fornitura senza contenuto



9000 425 938  
Fornitura senza contenuto

| Alt. x largh. x prof. [mm] | Colore   | Versione            | N° articolo  | EUR     | CC   |
|----------------------------|--|---------------------|--------------|---------|------|
| 1000 x 1000 x 500          | grigio antracite, RAL 7016/blu colomba, NCS 4040 R 70B | 2 cassetti, 2 fondi | 9000 425 936 | 1071,80 | PB09 |
| 1000 x 1000 x 500          | grigio antracite, RAL 7016/blu colomba, NCS 4040 R 70B | 2 cassetti, 4 fond  | 9000 425 938 | 1078,73 | PB09 |

**PROMAT**

## Integrazione per scrittoio

per armadi per utensili e laterali · con vano portamatite e area di scrittura grande · ampio spazio interno sotto il coperchio chiudibile · adatta anche per il montaggio a parete



| Alt. x largh. x prof. [mm] | Involucro                  | N° articolo  | EUR    | CC   |
|----------------------------|----------------------------|--------------|--------|------|
| 272/91 x 500 x 500         | grigio antracite, RAL 7016 | 9000 425 928 | 268,04 | PB09 |

**PROMAT**



## Set armadio per utensili

**trasportabile** · composto di: 1 armadio per utensili A 1000 x La 500 x P 500 mm, con 1 cassetto A 100 mm e 2 mensole, altezza 30 mm, (secondo UVV non estraibile) · integrazione per scrittoio · supporto con rotelle robusto con 4 ruote orientabili Ø 75 mm, portata 75 kg per rotella

Le mensole nell'armadio devono essere bloccate!



Fornitura senza contenuto

| Alt. x largh. x prof. [mm] | Colore   | N° articolo  | EUR     | CC   |
|----------------------------|--|--------------|---------|------|
| 1310 x 500 x 500           | grigio antracite, RAL 7016/blu colomba, NCS 4040 R 70B | 9000 425 940 | 1014,32 | PR01 |



### Armadio per utensili / laterale

costruzione in lamiera d'acciaio con verniciatura resistente · equipaggiato con cassetto e mensola estraibile, zincata, con bordo su tutti i lati, altezza 30 mm, su estrazioni di precisione dotati di cuscinetti a sfera, estraibili all'80% · altezza del cassetto 100 mm e altezza dei ripiani del cassetto regolabili in livelli di 33 mm · capacità di portata per ogni ripiano/cassetto 35 kg · scatola portaoggetti superiore con nastro avvolgitore (fornitura senza strato in nastro scanalato) · porta a battente chiudibile con serratura a cilindro e cerniera con dispositivo di fermo roteante con bloccaggio a 3 punti



9000 452 342  
Fornitura senza contenuto



9000 452 280  
Fornitura senza contenuto



9000 425 943  
Fornitura senza contenuto



9000 452 351  
Fornitura senza contenuto

| Alt. x largh. x prof. [mm] | Colore   | Versione            | N° articolo  | EUR    | CC   |
|----------------------------|--|---------------------|--------------|--------|------|
| 1000 x 500 x 500           | grigio luce, RAL 7035/grigio luce, RAL 7035      | 1 cassetto, 2 fondi | 9000 452 280 | 695,37 | IBF9 |
| 1000 x 500 x 500           | grigio luce, RAL 7035/grigio antracite, RAL 7016 | 1 cassetto, 2 fondi | 9000 425 943 | 624,28 | IBF9 |
| 1000 x 500 x 500           | grigio luce, RAL 7035/blu segnale, RAL 5005      | 1 cassetto, 2 fondi | 9000 452 350 | 624,28 | IBF9 |
| 1000 x 500 x 500           | grigio luce, RAL 7035/blu genziana, RAL 5010     | 1 cassetto, 2 fondi | 9000 452 342 | 695,37 | IBF9 |
| 1000 x 500 x 500           | grigio luce, RAL 7035/blu segnale, RAL 5005      | 2 cassetti, 1 fondo | 9000 452 351 | 681,18 | IBF9 |
| 1000 x 500 x 500           | grigio luce, RAL 7035/grigio antracite, RAL 7016 | 2 cassetti, 1 fondo | 9000 425 944 | 681,18 | IBF9 |



### Armadio per utensili / laterale

costruzione in lamiera d'acciaio con verniciatura resistente · equipaggiato con cassetti e ripiani estraibili, zincati, con bordo su tutti i lati, altezza 30 mm, su estrazioni di precisione dotati di cuscinetti a sfera, estraibili all'80% · altezza dei cassetti 100 mm e altezza dei ripiani regolabile a livelli di 33 mm · capacità di portata per ogni ripiano/cassetto 35 kg · scatola portaoggetti superiore con nastro avvolgitore (fornitura senza strato in nastro scanalato) · porta a battente chiudibile con serratura a cilindro e cerniera con dispositivo di fermo roteante con bloccaggio a 3 punti



9000 452 290  
Fornitura senza contenuto



9000 452 357  
Fornitura senza contenuto



9000 452 344  
Fornitura senza contenuto



9000 452 358  
Fornitura senza contenuto

| Alt. x largh. x prof. [mm] | Colore                                       | Versione            | N° articolo  | EUR     | CC   |
|----------------------------|--|---------------------|--------------|---------|------|
| 1000 x 1000 x 500          | grigio luce, RAL 7035/grigio luce, RAL 7035  | 2 cassetti, 2 fondi | 9000 452 290 | 1171,89 | IBF9 |
| 1000 x 1000 x 500          | grigio luce, RAL 7035/blu genziana, RAL 5010 | 2 cassetti, 2 fondi | 9000 452 344 | 1171,89 | IBF9 |
| 1000 x 1000 x 500          | grigio luce, RAL 7035/grigio luce, RAL 7035  | 1 cassetto, 2 fondi | 9000 452 357 | 1068,00 | IBF9 |
| 1000 x 1000 x 500          | grigio luce, RAL 7035/blu genziana, RAL 5010 | 1 cassetto, 2 fondi | 9000 452 358 | 1068,00 | IBF9 |



## Set armadio per utensili

**trasportabile** · composto di: 1 armadio per utensili A 1000 x La 500 x P 500 mm, con 1 cassetto A 100 mm e 2 mensole, altezza 30 mm, (secondo UVV non estraibile) · integrazione per scrittoio · supporto con rotelle robusto con 4 ruote orientabili Ø 75 mm, portata 75 kg per rotella

Le mensole nell'armadio devono essere bloccate!



9000 425 942



9000 452 356  
Fornitura senza contenuto

| Alt. x largh. x prof. [mm] | Colore   | N° articolo  | EUR     | CC   |
|----------------------------|--|--------------|---------|------|
| 1310 x 500 x 500           | grigio luce, RAL 7035/grigio antracite, RAL 7016 | 9000 425 942 | 1014,32 | IBF9 |
| 1310 x 500 x 500           | grigio luce, RAL 7035/blu segnale, RAL 5005      | 9000 452 356 | 1014,32 | IBF9 |



Fornitura senza contenuto

## Mensola

zincata · portata ca. 50 kg · adatta ad armadi per utensili / laterali

| N° articolo  | EUR   | CC   |
|--------------|-------|------|
| 9000 452 252 | 76,19 | IXF9 |

## Integrazione per scrittoio

con vano portamatite e area di scrittura grande · ampio spazio interno sotto il coperchio chiudibile · **adatta anche per il montaggio a parete**

adatta ad armadi per utensili / laterali

| Alt. x largh. x prof. [mm] | Involucro             | N° articolo  | EUR    | CC   |
|----------------------------|-----------------------|--------------|--------|------|
| 272/91 x 500 x 500         | grigio luce, RAL 7035 | 9000 452 295 | 288,47 | IBF9 |



Fornitura senza contenuto

## Supporto con rotelle

piastra di base continua grigio antracite, RAL 7016 con bordo perimetrale · 4 ruote orientabili, di cui 2 con fermo · Ø rotelle 75 mm · materiale: poliammide rinforzato con fibra di vetro, resistente agli acidi, con cuscinetti in acciaio zincato · portata della rotella 75 kg

adatto ad armadi per utensili / laterali

**Per l'uso di un supporto con rotelle le mensole nell'armadio devono essere bloccate!!**

| Largh. x prof. [mm] | N° articolo  | EUR    | CC   |
|---------------------|--------------|--------|------|
| 500 x 500           | 9000 452 265 | 266,65 | IBF9 |



## Materassino di protezione antiscivolo

tiene in modo stabile su quasi tutti i materiali · facile da ritagliare · lavabile fino a 60 °C · ottima resistenza chimica contro olio, benzina, acidi e liscivie · colore antracite

| Lungh. x largh. [mm] | Spessore [mm] | N° articolo  | EUR   | CC   |
|----------------------|---------------|--------------|-------|------|
| 1200 x 600           | 4             | 9000 452 300 | 36,60 | IE26 |





**Design moderno elevata funzionalità**

**Armadi con cassetti**  
**con estrazione completa 100%, capacità di portata 100 kg**

**Involucro**

- costruzione precisa in lamiera d'acciaio
- involucro con telaio rinforzato
- portata complessiva 1500 kg

**Cassetti**

- cassetti con estrazione completa 100%, capacità di portata 100 kg
- guide per cassetti facili da usare per il massimo comfort
- prodotti in serie con assoluto blocco di estrazione singola e cerniera centrale. È escluso il ribaltamento dell'armadio in avanti.
- le barre di impugnatura in alluminio all'interno riducono il pericolo di ferimento a causa di impigliamento
- etichettatura ottimale grazie a nastri con diciture con coperchio trasparente
- pareti laterali con fenditure offrono molte possibilità per delle suddivisioni personali
- dimensioni interne cassetti larghezza dell'armadio 705 mm = cassetti: largh. 600 x prof. 600 mm
- dimensioni interne cassetti larghezza dell'armadio 1005 mm = cassetti: largh. 900 x prof. 600 mm

**Verniciatura**

- tutti gli armadi con cassetti vengono forniti con una pregiata e robusta verniciatura in polvere

**Portata del cassetto**

Altezza della facciata 50, 75 mm = portata 70 kg  
 Altezza della facciata 100, 125, 150, 200, 250, 300 mm = portata 100 kg



9000 426 000



9000 426 004



9000 426 009



9000 426 016



9000 426 031



| Alt. x largh. x prof. [mm] | Numero di cassetti x alt. [mm]                      | Involucro             | Cassetti                   | N° articolo  | EUR     | CC   |
|----------------------------|---|-----------------------|----------------------------|--------------|---------|------|
| 1019 x 705 x 736           | 1 x 75, 1 x 100, 1 x 125, 1 x 150, 1 x 200, 1 x 250 | grigio luce, RAL 7035 | blu segnale, RAL 5005      | 9000 426 000 | 1353,35 | IB13 |
| 1019 x 705 x 736           | 1 x 75, 1 x 100, 1 x 125, 1 x 150, 1 x 200, 1 x 250 | grigio luce, RAL 7035 | grigio antracite, RAL 7016 | 9000 426 001 | 1353,35 | IB13 |
| 1019 x 705 x 736           | 1 x 50, 1 x 75, 1 x 100, 1 x 125, 2 x 150, 1 x 250  | grigio luce, RAL 7035 | blu segnale, RAL 5005      | 9000 426 008 | 1650,72 | IB13 |
| 1019 x 705 x 736           | 1 x 50, 1 x 75, 1 x 100, 1 x 125, 2 x 150, 1 x 250  | grigio luce, RAL 7035 | grigio antracite, RAL 7016 | 9000 426 009 | 1650,72 | IB13 |
| 1019 x 705 x 736           | 2 x 75, 2 x 100, 2 x 125, 1 x 300                   | grigio luce, RAL 7035 | blu segnale, RAL 5005      | 9000 426 016 | 1650,72 | IB13 |
| 1019 x 705 x 736           | 2 x 75, 2 x 100, 2 x 125, 1 x 300                   | grigio luce, RAL 7035 | grigio antracite, RAL 7016 | 9000 426 017 | 1650,72 | IB13 |
| 1019 x 1005 x 736          | 1 x 75, 1 x 100, 1 x 125, 1 x 150, 1 x 200, 1 x 250 | grigio luce, RAL 7035 | blu segnale, RAL 5005      | 9000 426 004 | 2319,63 | IB13 |
| 1019 x 1005 x 736          | 1 x 75, 1 x 100, 1 x 125, 1 x 150, 1 x 200, 1 x 250 | grigio luce, RAL 7035 | grigio antracite, RAL 7016 | 9000 426 005 | 2319,63 | IB13 |



## Design moderno elevata funzionalità

### Banchi di lavoro

#### Tavolo da lavoro

- piastra in Multiplex in faggio di spessore 40 mm impregnata con colla per verniciatura

#### Involucro del banco di lavoro

- robusta costruzione in lamiera d'acciaio
- telaio in tubo quadrangolare saldato 40 x 40 x 2 mm, autoportante
- i piedini con regolazione di livello garantiscono stabilità

#### Portata complessiva 1200 kg

#### Cassetti

- guide per cassetti facili da usare per il massimo comfort
- cassetti con estrazione semplice a 88%, portata 100kg
- dimensione interna cassetti B 450 x T 600 mm
- le barre di impugnatura in alluminio all'interno riducono il pericolo di ferimento a causa di impigliamento
- etichettatura ottimale grazie a nastri con diciture con coperchio trasparente
- le porte e i cassetti possono essere chiusi con una serratura a cilindro

#### Verniciatura

- tutti i banchi di lavoro vengono forniti con una pregiata e robusta verniciatura in polvere



9000 426 060



9000 426 074



9000 426 075



9000 426 065



9000 426 071



9000 426 068



9000 426 073

| Largh. x prof. x alt. [mm] | Numero di cassetti x alt. [mm] | Numero di porte x alt. [mm] | Telaio                | Facciate                   | N° articolo  | EUR     | CC   |
|----------------------------|--------------------------------|-----------------------------|-----------------------|----------------------------|--------------|---------|------|
| 1500 x 750 x 859           | 1 x 150                        | 1 x 450                     | grigio luce, RAL 7035 | blu segnale, RAL 5005      | 9000 426 060 | 1303,83 | IB13 |
| 1500 x 750 x 859           | 1 x 150                        | 1 x 450                     | grigio luce, RAL 7035 | grigio antracite, RAL 7016 | 9000 426 061 | 1303,83 | IB13 |
| 1500 x 750 x 859           | 2 x 150                        | 2 x 450                     | grigio luce, RAL 7035 | blu segnale, RAL 5005      | 9000 426 064 | 1613,77 | IB13 |
| 1500 x 750 x 859           | 2 x 150                        | 2 x 450                     | grigio luce, RAL 7035 | grigio antracite, RAL 7016 | 9000 426 065 | 1613,77 | IB13 |
| 2000 x 750 x 859           | 1 x 150                        | 1 x 450                     | grigio luce, RAL 7035 | blu segnale, RAL 5005      | 9000 426 068 | 1367,89 | IB13 |
| 2000 x 750 x 859           | 1 x 150                        | 1 x 450                     | grigio luce, RAL 7035 | grigio antracite, RAL 7016 | 9000 426 069 | 1367,89 | IB13 |
| 2000 x 750 x 859           | 2 x 150                        | 2 x 450                     | grigio luce, RAL 7035 | blu segnale, RAL 5005      | 9000 426 072 | 1870,03 | IB13 |
| 2000 x 750 x 859           | 2 x 150                        | 2 x 450                     | grigio luce, RAL 7035 | grigio antracite, RAL 7016 | 9000 426 073 | 1870,03 | IB13 |



### Banco da lavoro mobile

#### Tavolo da lavoro

- piastra in Multiplex in faggio di spessore 25 mm impregnata con colla per verniciatura

#### Involucro del banco di lavoro

- robusta costruzione in lamiera d'acciaio
- mobili grazie a 2 rulli a cavalletto e 2 ruote orientabili Ø 125 mm di cui 2 con fissaggio
- impugnatura scorrevole

#### Portata complessiva 500 kg

#### Cassetti

- guide per cassetti facili da usare per il massimo comfort
- cassetti con **estrazione completa** 100%, portata 50 kg
- dimensioni interne cassetti largh. 450 x prof. 400 mm
- le barre di impugnatura in alluminio all'interno riducono il pericolo di ferimento a causa di impigliamento
- etichettatura ottimale grazie a nastri con diciture con coperchio trasparente
- prodotti in serie con assoluto blocco di estrazione unica e cerniera centrale
- protezione doppia mediante blocco singolo

#### Verniciatura

- tutti i banchi di lavoro vengono forniti con una pregiata e robusta verniciatura in polvere



| Largh. x prof. x alt. [mm] | Numero di cassetti x alt. [mm] | Telaio                | Facciate                   | N° articolo  | EUR     | CC   |
|----------------------------|--------------------------------|-----------------------|----------------------------|--------------|---------|------|
| 1200 x 540 x 859           | 5 x 100                        | grigio luce, RAL 7035 | blu segnale, RAL 5005      | 9000 426 080 | 1594,72 | IB13 |
| 1200 x 540 x 859           | 5 x 100                        | grigio luce, RAL 7035 | grigio antracite, RAL 7016 | 9000 426 081 | 1594,72 | IB13 |

### Banco di lavoro

- costruzione in lamiera di acciaio robusta rivestita a polvere
- tavolo in faggio multiplex spessore 25 mm
- cassetti con estrazione 100 % completa, portata 100 kg
- dimensioni interne del cassetto largh. 450 x prof. 400 mm
- listelli di presa in alluminio interni con nastri con diciture
- blocco estrazione semplice e chiusura centrale
- 1 porta con mensola
- 4 ruote orientabili Ø 125 mm, di cui 2 con fermo
- impugnatura scorrevole
- portata complessiva 500 kg



Grigio luce/blu



Grigio luce/grigio

| Largh. x prof. x alt. [mm] | Numero di cassetti x alt. [mm] | Numero di porte x alt. [mm] | Telaio                | Facciate                   | N° articolo  | EUR     | CC   |
|----------------------------|--------------------------------|-----------------------------|-----------------------|----------------------------|--------------|---------|------|
| 1250 x 750 x 935           | 3 x 200                        | 1 x 600                     | grigio luce, RAL 7035 | blu segnale, RAL 5005      | 9000 426 084 | 2009,69 | IB13 |
| 1250 x 750 x 935           | 3 x 200                        | 1 x 600                     | grigio luce, RAL 7035 | grigio antracite, RAL 7016 | 9000 426 085 | 2009,69 | IB13 |

**RAU.**



**RAU.**



**Banco di lavoro**

telaio in tubo profilato d'acciaio 60 x 30 mm con regolazione dell'altezza integrata · traversine in alto · traverse di rinforzo dietro · **altezza del tavolo di 760-1080 mm regolabile** · portata massima 500 kg con carico superficiale distribuito in modo uniforme · **piastra in melamina** con rivestimento diretto in resina melaminica secondo DIN 68765, resistenza limitata ai graffi e alla perforazione · **spessore 22 mm** · rivestimento a polvere ecologico in antracite metallico, simile a RAL7016 · fornitura in condizioni smontate, montaggio facile

| Largh. x prof. x alt. [mm] | N° articolo  | EUR    | CC   |
|----------------------------|--------------|--------|------|
| 1500 x 800 x 760-1080      | 9000 425 570 | 709,92 | IBD5 |
| 1500 x 1000 x 760-1080     | 9000 425 572 | 799,96 | IBD5 |
| 2000 x 800 x 760-1080      | 9000 425 574 | 786,11 | IBD5 |
| 2000 x 1000 x 760-1080     | 9000 425 576 | 890,00 | IBD5 |

**Banco di lavoro**

telaio in tubo profilato d'acciaio 60 x 30 mm con regolazione dell'altezza integrata · traversine in alto · traverse di rinforzo dietro · **altezza del tavolo di 760-1080 mm regolabile** · portata massima 500 kg con area di carico distribuita in modo uniforme · **piastra in faggio massiccio** con trattamento superficiale, bordi smussati, per sollecitazioni e carichi elevati, **spessore 25 mm** · rivestimento a polvere ecologico in antracite metallico, simile a RAL7016 · fornitura in condizioni smontate, montaggio facile

| Largh. x prof. x alt. [mm] | N° articolo  | EUR     | CC   |
|----------------------------|--------------|---------|------|
| 1500 x 800 x 760-1080      | 9000 425 571 | 831,12  | IBD5 |
| 1500 x 1000 x 760-1080     | 9000 425 573 | 948,87  | IBD5 |
| 2000 x 800 x 760-1080      | 9000 425 575 | 945,40  | IBD5 |
| 2000 x 1000 x 760-1080     | 9000 425 577 | 1090,85 | IBD5 |

**RAU.**



**Mobile ad incasso**

montaggio diretto sul piano del tavolo mediante adattatore di montaggio · max. 2 contenitori da incasso per banco di lavoro · lamiera di acciaio rivestita a polvere, involucro antracite metallico simile a RAL7016, frontale grigio luce, RAL 7035 · cassetti estraibili al 90 %, portata 35 kg per cassetto · dimensioni interne del cassetto largh. 390 x prof. 560 mm · listello di presa con nastri con diciture · serratura centrale con 2 chiavi

| Alt. x largh. x prof. [mm] | Numero di cassetti x alt. [mm] | Involucro                            | Cassetti              | N° articolo  | EUR    | CC   |
|----------------------------|--------------------------------|--------------------------------------|-----------------------|--------------|--------|------|
| 175 x 440 x 600            | 1 x 150                        | antracite metallico, simile RAL 7016 | grigio luce, RAL 7035 | 9000 425 580 | 417,99 | IBD5 |
| 395 x 490 x 600            | 1 x 150, 1 x 180               | antracite metallico, simile RAL 7016 | grigio luce, RAL 7035 | 9000 425 581 | 639,83 | IBD5 |

**RAU.**

**Kit di rotelle**

adatto ai tavoli da lavoro · rotelle Ø -125 mm, alt. 150 mm · regolazione continua dell'altezza di lavoro di 910-1230 mm · rotelle incl. elemento di regolazione dell'altezza



| Versione   | N° articolo  | EUR    | CC   |
|--|--------------|--------|------|
| 4 ruote orientabili con fermo                    | 9000 425 582 | 269,39 | IBD5 |
| 2 ruote con blocco/2 ruote orientabili con fermo | 9000 425 583 | 227,31 | IBD5 |

### Banchi di lavoro sistema di costruzione serie BK 650

- organizzazione individuale del posto di lavoro
- combinabile in tutta flessibilità
- semplice montaggio personale
- **Portata 750-1000 kg**
- campi di impiego industria, officina, montaggio, etc.



#### Piede per banco di lavoro BK 650

profilo a C saldato 70 x 50 mm · superficie di appoggio larga in alto 120 mm, rivestita a polvere grigio luce, RAL 7035 · regolabile in altezza di 750-1100 mm · piastra di base preparata per l'ancoraggio a pavimento

| N° articolo  | EUR    | CC   |
|--------------|--------|------|
| 9000 425 540 | 219,56 | PB10 |

#### Cassetto BK 650

altezza 150 mm con maniglia a barra integrata · dimensioni interne largh. 490 x prof. 560 mm · estrazione semplice a rulli estraibile al 90%, portata 50 kg · rivestito a polvere blu genziana, RAL 5010 · chiudibile con serratura a cilindro

| N° articolo  | EUR    | CC   |
|--------------|--------|------|
| 9000 425 546 | 264,92 | PB10 |



#### Tavolo da lavoro BK 650

pregiato tavolo in legno di faggio massiccio spessore 40 mm · con impiallacciatura di copertura incollata a croce su ambo i lati · rifinita e levigata · combinabile per banchi di lavoro funzionali con piedi, cassetti e mobili da incasso

| Largh. x prof. x alt. [mm] | N° articolo  | EUR    | CC   |
|----------------------------|--------------|--------|------|
| 1500 x 700 x 40            | 9000 425 542 | 282,58 | PB10 |
| 2000 x 700 x 40            | 9000 425 544 | 370,54 | PB10 |



#### Banco di lavoro Serie BK 650

**offerta completa** · pannello in legno di faggio massiccio spessore 40 mm, con impiallacciatura di copertura bilaterale  
Composto di: 2 piedi per banco da lavoro regolabile in altezza, 1 tavolo da lavoro, portata 750 kg (con distribuzione uniforme del carico)



| Largh. x prof. x alt. [mm] | Telaio                | N° articolo  | EUR    | CC   |
|----------------------------|-----------------------|--------------|--------|------|
| 1500 x 700 x 790-1140      | grigio luce, RAL 7035 | 9000 425 512 | 721,69 | PB10 |
| 2000 x 700 x 790-1140      | grigio luce, RAL 7035 | 9000 425 514 | 809,65 | PB10 |



## PROMAT

### Banco di lavoro Serie BK 650

**offerta completa** - pannello in legno di faggio massiccio con impiallacciatura bilaterale, spessore 40 mm  
Modello con cassetto a sospensione alt. 150 mm, dimensioni interne largh. 490 x prof. 560 mm, blu genziana, RAL 5010, chiudibile con serratura a cilindro  
Composto di: 2 piedi per banco da lavoro regolabili in altezza, 1 tavolo da lavoro, Portata 750 kg (con distribuzione uniforme del carico), 1 cassetto a sospensione

| Largh. x prof. x alt. [mm] | Numero di cassetti x alt. [mm] | Telaio                | N° articolo    | EUR     | CC   |
|----------------------------|--------------------------------|-----------------------|----------------|---------|------|
| 1500 x 700 x 790-1140      | 1 x 150                        | grigio luce, RAL 7035 | 🚚 9000 425 516 | 986,61  | PB10 |
| 2000 x 700 x 790-1140      | 1 x 150                        | grigio luce, RAL 7035 | 🚚 9000 425 518 | 1074,58 | PB10 |

## PROMAT

### Banco di lavoro Serie BK 650

**offerta completa** - pannello in legno di faggio massiccio spessore 40 mm, con impiallacciatura di copertura bilaterale  
Modello con 2 cassetti a sospensione alt. 150 mm, dimensioni interne largh. 490 x prof. 560 mm, blu genziana, RAL 5010, chiudibile con serratura a cilindro  
Composto di: 2 piedi per banco da lavoro regolabili in altezza, 1 tavolo da lavoro, portata 750 kg (con distribuzione uniforme del carico), 2 cassetti a sospensione



| Largh. x prof. x alt. [mm] | Numero di cassetti x alt. [mm] | Telaio                | N° articolo    | EUR     | CC   |
|----------------------------|--------------------------------|-----------------------|----------------|---------|------|
| 1500 x 700 x 790-1140      | 2 x 150                        | grigio luce, RAL 7035 | 🚚 9000 425 520 | 1251,54 | PB10 |
| 2000 x 700 x 790-1140      | 2 x 150                        | grigio luce, RAL 7035 | 🚚 9000 425 522 | 1339,50 | PB10 |

## PROMAT

### Banco di lavoro Serie BK 650



**offerta completa** - pannello in legno di faggio massiccio spessore 40 mm, con impiallacciatura di copertura bilaterale - armadio con cassetti alt. 800 x largh. 580 x prof. 620 mm  
Composto di: 1 piede per banco da lavoro regolabile in altezza, 1 tavolo da lavoro, 1 armadio con cassetti alt. 800 x largh. 580 x prof. 650 mm, portata 1000 kg (con distribuzione uniforme del carico)



| Largh. x prof. x alt. [mm] | Numero di cassetti x alt. [mm] | Telaio                | N° articolo    | EUR     | CC   |
|----------------------------|--------------------------------|-----------------------|----------------|---------|------|
| 1500 x 700 x 840           | 4 x 180                        | grigio luce, RAL 7035 | 🚚 9000 425 524 | 1795,58 | PB10 |
| 2000 x 700 x 840           | 4 x 180                        | grigio luce, RAL 7035 | 🚚 9000 425 526 | 1883,54 | PB10 |
| 1500 x 700 x 840           | 2 x 90, 3 x 180                | grigio luce, RAL 7035 | 🚚 9000 425 528 | 1939,29 | PB10 |
| 2000 x 700 x 840           | 2 x 90, 3 x 180                | grigio luce, RAL 7035 | 🚚 9000 425 530 | 2027,25 | PB10 |

### Armadio con cassetti BK 650

costruzione in lamiera di acciaio robusta rivestita a polvere · involucro grigio luce, RAL 7035, frontali dei cassetti blu genziana, RAL 5010 · cassetti con estrazione semplice a rulli del 90%, portata 100 kg · dimensioni interne largh. 490 x prof. 560 mm · listelli di presa integrati con reticolo a colori · chiusura centrale con serratura a cilindro · lato superiore dell'armadio con tavolo da lavoro rivestito in resina melamminica, nero, spessore 20 mm · **tavolo da lavoro smontabile per l'utilizzo dell'armadio come mobile da incasso**

| Alt. x largh. x prof. [mm] | Numero di cassetti x alt. [mm] | Involucro             | N° articolo  | EUR     | CC   |
|----------------------------|--------------------------------|-----------------------|--|---------|------|
| 820 x 580 x 650            | 4 x 180                        | grigio luce, RAL 7035 |  9000 425 560 | 1293,44 | PB11 |
| 820 x 580 x 650            | 2 x 90, 3 x 180                | grigio luce, RAL 7035 |  9000 425 562 | 1437,15 | PB11 |

### Materiale di ripartizione dei cassetti

il pratico materiale di ripartizione garantisce un ordine e uno stoccaggio ottimali  
Composto da 1 inserto telaio a 4 elementi, 1 parete divisoria da 560 mm e 4 lamiere divisorie 2 x 190, 2 x 285 mm

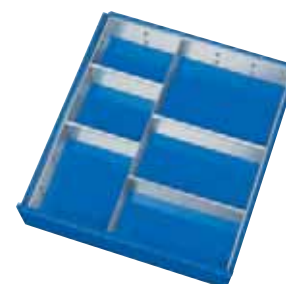

| Versione                               | Altezza della facciata [mm] | N° articolo  | EUR   | CC   |
|--|-----------------------------|--------------|-------|------|
| 1 parete divisoria 4 pareti a incastro | 60-90                       | 9000 425 551 | 39,82 | PX33 |
| 1 parete divisoria 4 pareti a incastro | 120-150                     | 9000 425 552 | 67,88 | PX33 |
| 1 parete divisoria 4 pareti a incastro | a partire da 180"           | 9000 425 553 | 98,00 | PX33 |

### Materiale di ripartizione dei cassetti

il pratico materiale di ripartizione garantisce un ordine e uno stoccaggio ottimali  
Inserto in plastica alt. 45 mm con 16 incavi, 4 x piccoli, 12 x grandi

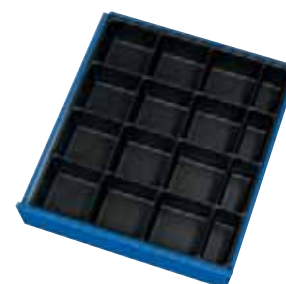

| Versione                | Altezza della facciata [mm] | N° articolo  | EUR   | CC   |
|-------------------------|-----------------------------|--------------|-------|------|
| set minuteria 16 incavi | 60-90                       | 9000 425 554 | 83,11 | PX33 |

### Tappetino antiscivolo

adatto per tutti i cassetti della serie PROMAT BK 650



| Lungh. x largh. [mm] | N° articolo  | EUR   | CC   |
|----------------------|--------------|-------|------|
| 490 x 560            | 9000 425 556 | 29,09 | PX33 |

## Armadio con cassetti BK 600

costruzione in lamiera di acciaio robusta rivestita a polvere · involucro grigio luce, RAL 7035, frontali dei cassetti blu genziana, RAL 5010 · cassetti con estrazione singola a rulli del 90%, portata 80 kg · dimensioni interne largh. 520 x prof. 535 mm con listelli di presa integrati · chiusura centrale con serratura a cilindro



9000 427 000



9000 427 001



9000 427 002



9000 427 003



9000 427 004

| Alt. x largh. x prof. [mm] | Numero di cassetti x alt. [mm] | Numero di porte x alt. [mm] | Involucro             | Cassetti               | N° articolo  | EUR    | CC   |
|----------------------------|--------------------------------|-----------------------------|-----------------------|------------------------|--------------|--------|------|
| 800 x 600 x 600            | 2 x 140, 2 x 190               | -                           | grigio luce, RAL 7035 | blu genziana, RAL 5010 | 9000 427 000 | 713,52 | IXZ9 |
| 800 x 600 x 600            | 2 x 100, 2 x 140, 1 x 190      | -                           | grigio luce, RAL 7035 | blu genziana, RAL 5010 | 9000 427 001 | 713,52 | IXZ9 |
| 800 x 600 x 600            | 2 x 100                        | 1 x 480                     | grigio luce, RAL 7035 | blu genziana, RAL 5010 | 9000 427 002 | 601,46 | IXZ9 |
| 1000 x 600 x 600           | 4 x 100, 2 x 140, 1 x 190      | -                           | grigio luce, RAL 7035 | blu genziana, RAL 5010 | 9000 427 003 | 937,68 | IXZ9 |
| 1000 x 600 x 600           | 1 x 100, 2 x 140               | 1 x 480                     | grigio luce, RAL 7035 | blu genziana, RAL 5010 | 9000 427 004 | 735,93 | IXZ9 |



### Tavolo da lavoro

tavolo in faggio Multiplex spessore 30 mm · combinabile per banchi di lavoro funzionali con piedi e armadi con cassetti

| Largh. x prof. x alt. [mm] | N° articolo  | EUR    | CC   |
|----------------------------|--------------|--------|------|
| 1250 x 650 x 30            | 9000 427 005 | 238,29 | IXZ9 |
| 1500 x 650 x 30            | 9000 427 006 | 252,35 | IXZ9 |



### Piede per banco di lavoro BK 600

profilo a C saldato · superficie di appoggio larga, rivestita a polvere grigio luce, RAL 7035 · piedi con regolazione del livello · piastra di base preparata per l'ancoraggio a pavimento · la fornitura avviene incluso materiale di fissaggio

| N° articolo  | EUR   | CC   |
|--------------|-------|------|
| 9000 427 007 | 64,79 | IUZ9 |

### Materiale di ripartizione dei cassetti BK 600

le pareti longitudinali e trasversali garantiscono uno stoccaggio e un ordine ottimali



| Versione                                | Altezza della facciata [mm] | N° articolo  | EUR   | CC   |
|---|-----------------------------|--------------|-------|------|
| 3 divisori longitudinali/20 trasversali | 100                         | 9000 427 009 | 84,46 | IXZ9 |
| 2 divisori longitudinali/3 trasversali  | 140                         | 9000 427 010 | 84,46 | IXZ9 |
| 1 divisore longitudinale/1 trasversale  | 190                         | 9000 427 011 | 84,46 | IXZ9 |





**Piastra forata**

a perforazione simmetrica · in lamiera d'acciaio con spessore 1,25 mm · distanza fori 38 mm · dimensione fori 9,2 x 9,2 mm · particolarmente stabile grazie ai rinforzi sul retro · superficie rivestita a polvere

**Bloccaggio con clip di plastica: montaggio degli accessori senza utensili**



| Largh. x lungh. [mm] | N° articolo blu genziana, RAL 5010 | N° articolo grigio luce, RAL 7035 | N° articolo grigio antracite, RAL 7016 | EUR    | CC     |
|----------------------|------------------------------------|-----------------------------------|--|--------|--------|
| 457 x 495            | 9000 429 204                       | 9000 429 026                      | 9000 429 230                           | 73,45  | - IX17 |
| 457 x 991            | 9000 429 205                       | 9000 429 027                      | 9000 429 231                           | 120,27 | - IX17 |
| 457 x 1486           | 9000 429 206                       | 9000 429 028                      | 9000 429 232                           | 157,71 | IX17   |
| 457 x 1981           | 9000 429 207                       | 9000 429 029                      | 9000 429 233                           | 199,57 | IX17   |

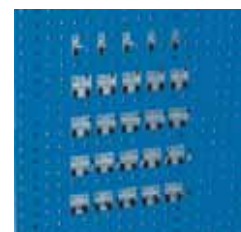

**Supporto per banco di lavoro**

per pareti a piastra forata · per il fissaggio di piastre forate al piano per banco di lavoro · per una lunghezza della piastra di 1500 mm occorrono 4 supporti, per una lunghezza della piastra di 2000 mm 5 supporti

| N° articolo  | EUR   | CC   |
|--------------|-------|------|
| 9000 429 025 | 23,06 | IX17 |

**Gamma di portautensili da 25 pz.**

Contenuto della fornitura: 10 ganci, 5 ganci doppi, 10 morsetti per utensili semplici

| N° articolo  | EUR    | CC   |
|--------------|--------|------|
| 9000 429 157 | 111,61 | IX17 |

**Gamma di portautensili da 25 pz.**

Contenuto della fornitura: 15 ganci, 5 ganci doppi, 5 morsetti per utensili semplici

| N° articolo  | EUR    | CC   |
|--------------|--------|------|
| 9000 429 164 | 154,49 | IX17 |

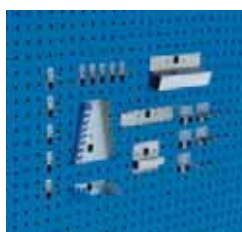
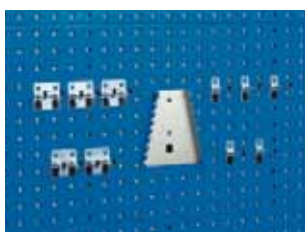

**Gamma di portautensili 11 pezzi**

Contenuto della fornitura: 5 ganci, 5 ganci doppi, 1 porta chiave per viti

| N° articolo  | EUR   | CC   |
|--------------|-------|------|
| 9000 429 030 | 71,13 | IX17 |

**Gamma di portautensili da 20 pz.**

Contenuto della fornitura: 10 ganci, 1 porta chiave per viti, 1 supporto per sega, 1 porta chiave a esagono cavo, 1 supporto per trapano, 1 porta giravite, 5 morsetti per utensili semplici

| N° articolo  | EUR    | CC   |
|--------------|--------|------|
| 9000 429 162 | 185,34 | IX17 |

**Gamma di portautensili da 30 pz.**

Contenuto della fornitura: 10 ganci, 5 ganci doppi, 15 morsetti per utensili semplici

| N° articolo  | EUR    | CC   |
|--------------|--------|------|
| 9000 429 165 | 118,44 | IX17 |

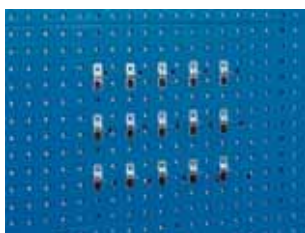

**Gamma di portautensili 15 pezzi**

Contenuto della fornitura: rispettivamente 5 ganci prof. 75 mm, prof. 100 mm, prof. 150 mm

| N° articolo  | EUR   | CC   |
|--------------|-------|------|
| 9000 429 160 | 54,65 | IX17 |

**Gamma di portautensili da 32 pz.**

Contenuto della fornitura: 10 ganci, 5 ganci doppi, 5 morsetti per utensili doppi, 5 morsetti per utensili semplici, 2 morsettiere, 5 supporti a U

| N° articolo  | EUR    | CC   |
|--------------|--------|------|
| 9000 429 155 | 295,05 | IX17 |

**Gamma di portautensili 20 pezzi**

Contenuto della fornitura: 5 ganci doppi, 5 ganci ad arco, 1 supporto per trapano, 1 portachiavi a esagono cavo, 1 porta chiave per viti, 1 porta giravite, 1 supporto per pinza, 5 morsetti per utensili semplici

| N° articolo  | EUR    | CC   |
|--------------|--------|------|
| 9000 429 156 | 228,18 | IX17 |



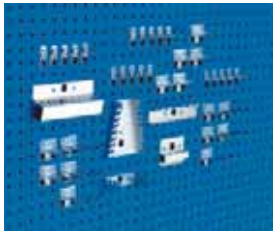

## Gamma di portautensili 40 pezzi

Contenuto della fornitura: 10 ganci, 10 ganci doppi, 5 supporti a U, 1 porta giravite, 10 morsetti per utensili semplici, 1 supporto per trapano, 1 porta chiave per viti, 1 porta chiave a esagono cavo, 1 supporto per sega

| N° articolo  | EUR    | CC   |
|--------------|--------|------|
| 9000 429 166 | 283,07 | IX17 |



## Portadocumenti

DIN A4 formato verticale · alluminio

| Largh. x alt. x prof. [mm] | N° articolo  | EUR   | CC   |
|----------------------------|--------------|-------|------|
| 500 x 34 x 21              | 9000 429 087 | 80,76 | IX17 |



## Scomparto portaoggetti

adatto alle pareti delle piastre forate

| Largh. x prof. x alt. [mm] | N° articolo  | EUR   | CC   |
|----------------------------|--------------|-------|------|
| 225 x 175 x 65             | 9000 429 045 | 42,63 | IX17 |
| 450 x 175 x 65             | 9000 429 046 | 52,29 | IX17 |

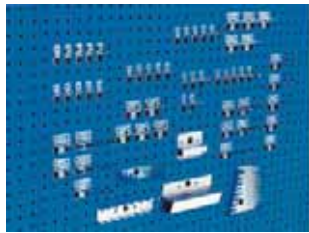

## Gamma di portautensili 60 pezzi

Contenuto della fornitura: 10 ganci, 20 ganci doppi, 5 supporti a U, 1 porta giravite, 20 morsetti per utensili semplici, 1 supporto per trapano, 1 porta chiave per viti, 1 porta chiave a esagono cavo, 1 supporto per sega

| N° articolo  | EUR    | CC   |
|--------------|--------|------|
| 9000 429 167 | 403,86 | IX17 |

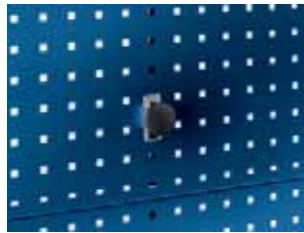

## Supporto magnetico

con magnete al neodimio forte · Ø 40 mm · superficie di gomma antiscivolo · UV = 2 pz.

| Ø [mm] | N° articolo  | EUR                 | CC   |
|--------|--------------|---------------------|------|
| 40     | 9000 429 300 | 59,56 <sup>1)</sup> | IX17 |

<sup>1)</sup> prezzo per UV



## Cestello in filo metallico

zincato · adatto per sistemi a piastra forata

| Largh. x prof. x alt. [mm] | N° articolo  | EUR    | CC   |
|----------------------------|--------------|--------|------|
| 470 x 300 x 220            | 9000 429 184 | 154,49 | IX17 |

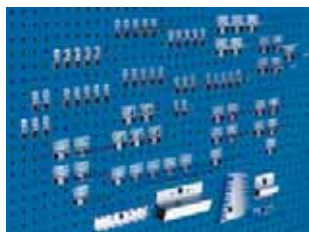

## Gamma di portautensili 80 pezzi

Contenuto della fornitura: 15 ganci, 25 ganci doppi, 10 supporti a U, 25 morsetti per utensili semplici, 1 porta chiave per viti, 1 porta giravite, 1 supporto per sega, 1 porta chiave a esagono cavo, 1 supporto per trapano

| N° articolo  | EUR    | CC   |
|--------------|--------|------|
| 9000 429 168 | 470,97 | IX17 |

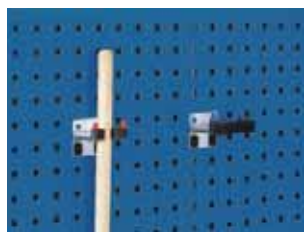

## Portautensili

flessibile con piastra di base larga

| Ø [mm] | N° articolo  | EUR   | CC   |
|--------|--------------|-------|------|
| 15-25  | 9000 429 180 | 23,55 | IX17 |
| 25-40  | 9000 429 181 | 26,15 | IX17 |



## Supporto combinato

2 pezzi

| Largh. x prof. [mm] | N° articolo  | EUR                 | CC   |
|---------------------|--------------|---------------------|------|
| 50 x 150            | 9000 429 047 | 54,65 <sup>1)</sup> | IX17 |

<sup>1)</sup> prezzo per UV



## Portadocumenti

DIN A4 formato trasversale · plastica, grigio antracite · UV = 5 pz.

| Largh. x alt. x prof. [mm] | N° articolo  | EUR                  | CC   |
|----------------------------|--------------|----------------------|------|
| 340 x 231 x 100            | 9000 429 042 | 153,55 <sup>1)</sup> | IX17 |

<sup>1)</sup> prezzo per UV



## Mensola

adatta ai sistemi a piastra forata

| Largh. x prof. x alt. [mm] | N° articolo  | EUR   | CC   |
|----------------------------|--------------|-------|------|
| 450 x 170 x 105/30         | 9000 429 043 | 54,65 | IX17 |
| 450 x 250 x 105/30         | 9000 429 044 | 71,13 | IX17 |



## Portacartuccia

Ø max. 50 mm

| Larghezza [mm] | Numero di registrazioni | N° articolo  | EUR   | CC   |
|----------------|-------------------------|--------------|-------|------|
| 225            | 4                       | 9000 429 182 | 42,63 | IX17 |



### Supporto per scatole

numero di registrazioni 3 · Ø al massimo 68 mm

| Versione  | N° articolo  | EUR   | CC   |
|-----------|--------------|-------|------|
| a 3 unità | 9000 429 183 | 37,92 | IX17 |



### Portarotolo di carta abrasiva

(senza carta abrasiva) · 2 supporti ribaltabili per rotoli di carta abrasiva · massimo di Ø 260 mm · larghezza del rullo max. 120 mm · Ø dell'asse 15 mm · bordo di strappo dentato

| Largh. x prof. x alt. [mm] | Adatto a       | N° articolo  | EUR    | CC   |
|----------------------------|----------------|--------------|--------|------|
| 310 x 300 x 250            | piastre forate | 9000 429 304 | 180,63 | IX17 |



### Spinotto di supporto

Ø 4 mm · UV = 5 pz.

| Profondità [mm] | N° articolo  | EUR                 | CC   |
|-----------------|--------------|---------------------|------|
| 25              | 9000 429 083 | 13,19 <sup>1)</sup> | IX17 |
| 50              | 9000 429 084 | 14,37 <sup>1)</sup> | IX17 |
| 75              | 9000 429 086 | 15,55 <sup>1)</sup> | IX17 |
| 100             | 9000 429 085 | 16,73 <sup>1)</sup> | IX17 |

<sup>1)</sup> prezzo per UV



### Supporto per tubo flessibile

in alluminio pressofuso · per lo stoccaggio di tubi flessibili e cavi

| Largh. x prof. [mm] | N° articolo  | EUR    | CC   |
|---------------------|--------------|--------|------|
| 190 x 70            | 9000 429 053 | 45,47  | IX17 |
| 250 x 100           | 9000 429 054 | 73,10  | IX17 |
| 350 x 140           | 9000 429 055 | 107,25 | IX17 |
| 420 x 190           | 9000 429 056 | 159,75 | IX17 |

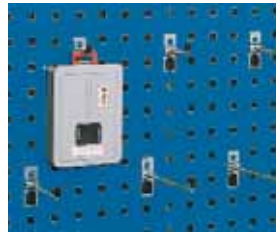

### Gancio

con piastra di base sottile · Ø 6 mm · UV = 5 pz.

| Profondità [mm] | N° articolo  | EUR                 | CC   |
|-----------------|--------------|---------------------|------|
| 25              | 9000 429 069 | 13,89 <sup>1)</sup> | IX17 |
| 50              | 9000 429 070 | 15,06 <sup>1)</sup> | IX17 |
| 75              | 9000 429 071 | 16,24 <sup>1)</sup> | IX17 |
| 100             | 9000 429 072 | 17,42 <sup>1)</sup> | IX17 |
| 150             | 9000 429 073 | 22,13 <sup>1)</sup> | IX17 |

<sup>1)</sup> prezzo per UV



### Gancio ad arco

Ø 6 mm · UV = 5 pz.

| Largh. x prof. [mm] | N° articolo  | EUR                 | CC   |
|---------------------|--------------|---------------------|------|
| 60 x 100            | 9000 429 127 | 56,03 <sup>1)</sup> | IX17 |
| 60 x 150            | 9000 429 128 | 67,81 <sup>1)</sup> | IX17 |

<sup>1)</sup> prezzo per UV



### Portarotolo di carta

(incl. rotolo di carta) · per rotoli di carta con largh. 380 mm e Ø 390 mm

| Largh. x prof. x alt. [mm] | Adatto a       | N° articolo  | EUR   | CC   |
|----------------------------|----------------|--------------|-------|------|
| 424 x 231 x 226            | piastre forate | 9000 429 058 | 89,24 | IX17 |



### Gancio obliquo

con piastra di base larga · Ø 6 mm · estremità del gancio verticale 3,5 mm · UV = 5 pz.

| Profondità [mm] | N° articolo  | EUR                 | CC   |
|-----------------|--------------|---------------------|------|
| 25              | 9000 429 170 | 28,74 <sup>1)</sup> | IX17 |
| 50              | 9000 429 171 | 31,10 <sup>1)</sup> | IX17 |
| 75              | 9000 429 172 | 33,45 <sup>1)</sup> | IX17 |

<sup>1)</sup> prezzo per UV



### Portautensili tondo

adatto a piastre forate · UV = 5 pz.

| Ø [mm] | N° articolo  | EUR                 | CC   |
|--------|--------------|---------------------|------|
| 40     | 9000 429 196 | 41,69 <sup>1)</sup> | IX17 |
| 60     | 9000 429 186 | 46,40 <sup>1)</sup> | IX17 |
| 80     | 9000 429 187 | 53,68 <sup>1)</sup> | IX17 |

<sup>1)</sup> prezzo per UV



### Portarotolo di carta

(incl. rotolo di carta) · per rotoli di carta con largh. 260 mm e Ø 280 mm

| Largh. x prof. x alt. [mm] | Adatto a       | N° articolo  | EUR   | CC   |
|----------------------------|----------------|--------------|-------|------|
| 315 x 185 x 180            | piastre forate | 9000 429 059 | 78,40 | IX17 |



### Gancio doppio

Ø 6 mm · UV = 5 pz.

| Profondità [mm] | N° articolo  | EUR                 | CC   |
|-----------------|--------------|---------------------|------|
| 25              | 9000 429 079 | 25,21 <sup>1)</sup> | IX17 |
| 50              | 9000 429 080 | 27,57 <sup>1)</sup> | IX17 |
| 75              | 9000 429 081 | 29,92 <sup>1)</sup> | IX17 |
| 150             | 9000 429 082 | 42,87 <sup>1)</sup> | IX17 |

<sup>1)</sup> prezzo per UV



### Morsetto per tubo

adatto a piastre forate · UV = 2 pz.

| Ø x largh. [mm] | N° articolo  | EUR                 | CC   |
|-----------------|--------------|---------------------|------|
| 60 x 35         | 9000 429 188 | 28,26 <sup>1)</sup> | IX17 |
| 100 x 35        | 9000 429 189 | 35,81 <sup>1)</sup> | IX17 |
| 100 x 100       | 9000 429 190 | 56,76 <sup>1)</sup> | IX17 |

<sup>1)</sup> prezzo per UV

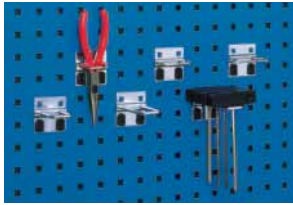

## Supporto a U

UV = 5 pz.

| Largh. x prof. [mm] | Ø [mm] | N° articolo  | EUR                 | CC   |
|---------------------|--------|--------------|---------------------|------|
| 40 x 20             | 4      | 9000 429 088 | 31,10 <sup>1)</sup> | IX17 |
| 60 x 20             | 4      | 9000 429 089 | 34,63 <sup>1)</sup> | IX17 |
| 40 x 50             | 6      | 9000 429 091 | 39,34 <sup>1)</sup> | IX17 |

<sup>1)</sup> prezzo per UV



## Supporto a 6 scomparti

lunghezza 80 mm · distanza 44 mm · Ø 6 mm

| Largh. x prof. [mm] | N° articolo  | EUR   | CC   |
|---------------------|--------------|-------|------|
| 170 x 150           | 9000 429 108 | 33,21 | IX17 |



## Supporto per chiave a bussola

per inserti 12,70 mm (½") · 8 attacchi

| Larghezza [mm] | N° articolo  | EUR   | CC   |
|----------------|--------------|-------|------|
| 270            | 9000 429 114 | 23,55 | IX17 |

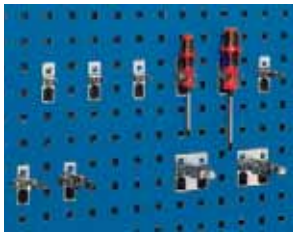

## Morsetto per utensili

UV = 5 pz.

| Ø [mm] | N° articolo  | EUR                 | CC   |
|--------|--------------|---------------------|------|
| 10     | 9000 429 093 | 17,90 <sup>1)</sup> | IX17 |
| 13     | 9000 429 094 | 20,26 <sup>1)</sup> | IX17 |
| 16     | 9000 429 095 | 20,26 <sup>1)</sup> | IX17 |
| 19     | 9000 429 096 | 22,61 <sup>1)</sup> | IX17 |
| 25     | 9000 429 097 | 25,21 <sup>1)</sup> | IX17 |
| 28     | 9000 429 098 | 27,57 <sup>1)</sup> | IX17 |
| 32     | 9000 429 099 | 29,92 <sup>1)</sup> | IX17 |

<sup>1)</sup> prezzo per UV



## Supporto per sega

con 3 attacchi

| Larghezza [mm] | N° articolo  | EUR   | CC   |
|----------------|--------------|-------|------|
| 125            | 9000 429 109 | 21,19 | IX17 |

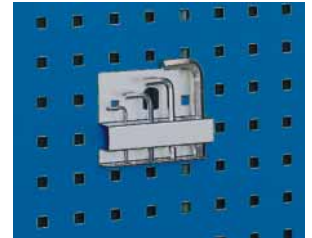

## Supporto per esagoni cavi

con 10 attacchi · Ø 2-12 mm

| Larghezza [mm] | N° articolo  | EUR   | CC   |
|----------------|--------------|-------|------|
| 115            | 9000 429 116 | 21,19 | IX17 |

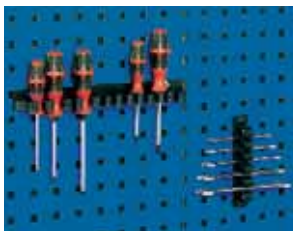

## Supporto di bloccaggio

con linguette di plastica · UV = 3 pz.

| Larghezza [mm] | Numero di registrazioni | N° articolo  | EUR                  | CC   |
|----------------|-------------------------|--------------|----------------------|------|
| 150            | 5                       | 9000 429 130 | 127,85 <sup>1)</sup> | IX17 |
| 300            | 13                      | 9000 429 131 | 184,86 <sup>1)</sup> | IX17 |

<sup>1)</sup> prezzo per UV

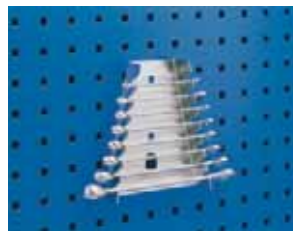

## Porta chiave per viti

con 8 attacchi

| Largh. x prof. x alt. [mm] | N° articolo  | EUR   | CC   |
|----------------------------|--------------|-------|------|
| 70/145 x 40 x 180          | 9000 429 111 | 26,15 | IX17 |

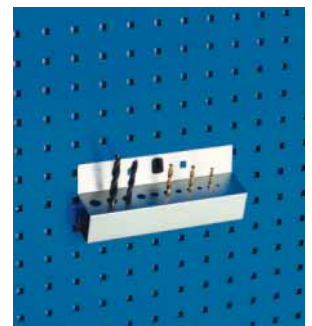

## Mandrino portapunte

numero di forature 13 (cad. 1 x Ø 2-15 mm)

| Larghezza [mm] | N° articolo  | EUR   | CC   |
|----------------|--------------|-------|------|
| 225            | 9000 429 117 | 40,27 | IX17 |

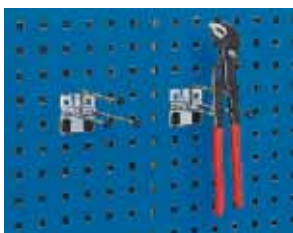

## Supporto per pinze

prof. 175 mm · Ø 6 mm

| Largh. x prof. [mm] | N° articolo  | EUR   | CC   |
|---------------------|--------------|-------|------|
| 45 x 175            | 9000 429 107 | 21,19 | IX17 |



## Porta giravite

numero di registrazioni 7 (4 x Ø 7 mm / 3 x Ø 13 mm)

| Larghezza [mm] | Versione    | N° articolo  | EUR   | CC   |
|----------------|-------------|--------------|-------|------|
| 225            | per 7 pezzi | 9000 429 112 | 23,55 | IX17 |

**bott**



**Carrello da officina**

**non equipaggiato** - il deposito mobile per utensili e minuteria - componete individualmente il vostro carrello da officina - l'equipaggiamento può avvenire con max. 6/3 piastre per carrello e sono impiegabili a scelta piastre forate o intagliate - il montaggio avviene in verticale oppure con un'inclinazione di 15° - dimensioni delle singole piastra largh. 991 x alt. 457 mm - telaio con impugnatura scorrevole e 2 ruote orientabili e 2 ruote con blocco, ruote orientabili con fermo - colore del telaio grigio luce, RAL 7035

| Massa complessiva alt. x largh. x prof. [mm] | N° articolo  | EUR     | CC   |
|--|--------------|---------|------|
| 1600 x 1000 x 650                            | 9000 429 137 | 1092,86 | IX17 |

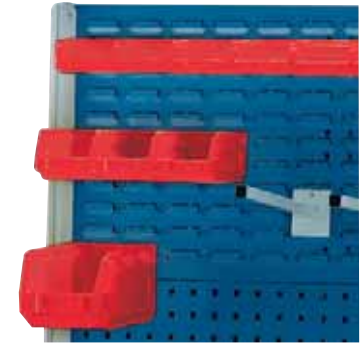

Fornitura senza contenuto o accessori

**Piastra intagliata**

piastra in lamiera di acciaio con punzonatura asimmetrica con profili di rinforzo sul retro, spessore 1,25 mm - intagli trasversali per appendere cassette di stoccaggio a vista, supporti e ganci - rivestimento a polvere resistente - ideale per la combinazione con piastre forate

| Largh. x lungh. [mm] | N° articolo blu genziana, RAL 5010 | N° articolo grigio luce, RAL 7035 | EUR    | CC   |
|----------------------|------------------------------------|-----------------------------------|--------|------|
| 991 x 457            | 9000 429 220                       | 9000 429 145                      | 122,38 | IX17 |



**Supporto universale**

per piastre intagliate

| Lunghezza [mm] | Ø [mm] | N° articolo  | EUR   | CC   |
|----------------|--------|--------------|-------|------|
| 150            | 16     | 9000 429 120 | 18,84 | IX17 |

**Cassetta di stoccaggio a vista**

in polipropilene a prova d'urto, grigio antracite RAL 7016, fondo rinforzato, listelli di presa ergonomici

**bott**



| Lungh. x largh. x alt. mm | N° articolo  | EUR   | CC   |
|---------------------------|--------------|-------|------|
| 100 x 130 x 65            | 9000 429 240 | 4,95  | IX17 |
| 198 x 130 x 90            | 9000 429 241 | 7,31  | IX17 |
| 298 x 130 x 165           | 9000 429 242 | 15,06 | IX17 |



® RasterPlan



## Piastra forata

flessibile e ampliabile · ideale per il fissaggio alle pareti, ai banchi di lavoro oppure come pareti divisorie (disponibili su richiesta) · piastra forata in lamiera di alluminio con spessore 1,25 mm · verniciatura a polvere · smussata su tutto il perimetro e rinforzata con travetto · distanza tra i fori 38 mm · dimensione fori 10 mm<sup>2</sup> · montaggio delle piastre forate possibile in orizzontale o verticale · supporti e ganci (accessori) rivestiti di plastica, colori alluminio · facile montaggio a vite



| Largh. x lungh. [mm] | N° articolo azzurro, RAL 5015 | N° articolo blu genziana, RAL 5010 | N° articolo grigio luce, RAL 7035 | EUR    | CC     |
|----------------------|-------------------------------|------------------------------------|-----------------------------------|--------|--------|
| 450 x 500            | 9000 428 000                  | 9000 428 010                       | 9000 428 004                      | 76,46  | - IX81 |
| 450 x 1000           | 9000 428 001                  | 9000 428 011                       | 9000 428 005                      | 118,54 | - IX81 |
| 450 x 1500           | 9000 428 002                  | 9000 428 012                       | 9000 428 006                      | 160,58 | ☞ IX81 |
| 450 x 2000           | 9000 428 003                  | 9000 428 013                       | 9000 428 007                      | 202,73 | ☞ IX81 |



## Gamma di portautensili

10 pezzi

Contenuto della fornitura: 7 portautensili con estremità obliqua, 2 portautensili doppi, 1 morsetto per utensili

| N° articolo  | EUR   | CC   |
|--------------|-------|------|
| 9000 428 020 | 47,30 | IX81 |



## Gamma di portautensili

15 pezzi

Contenuto della fornitura: 8 portautensili con estremità obliqua, 3 portautensili doppi, 1 morsetto per utensili, 1 porta giravite, 1 porta chiave per viti, 1 supporto per macchina

| N° articolo  | EUR    | CC   |
|--------------|--------|------|
| 9000 428 022 | 129,14 | IX81 |



## Gamma di portautensili

28 pezzi

Contenuto della fornitura: 6 portautensili con estremità obliqua, 8 portautensili con estremità obliqua, 6 portautensili doppi, 2 supporti per pinze, 1 supporto per macchina, 1 porta chiave per viti, 1 porta giravite, 1 supporto per trapano, 2 supporti per sega

| N° articolo  | EUR    | CC   |
|--------------|--------|------|
| 9000 428 024 | 251,03 | IX81 |



## Gamma di portautensili

12 pezzi

Contenuto della fornitura: 4 portautensili con estremità obliqua, 3 portautensili doppi, 1 supporto per pinza, 1 supporto per macchina, 3 supporti per utensili con estremità obliqua

| N° articolo  | EUR   | CC   |
|--------------|-------|------|
| 9000 428 021 | 74,14 | IX81 |



## Gamma di portautensili

18 pezzi

Contenuto della fornitura: 5 portautensili con estremità obliqua, 2 portautensili con estremità obliqua, 3 portautensili doppi, 3 morsetti per utensili, 2 supporti per pinze, 1 supporto per trapano, 1 porta chiave per viti, 1 porta giravite

| N° articolo  | EUR    | CC   |
|--------------|--------|------|
| 9000 428 023 | 166,99 | IX81 |



## Gamma di portautensili

40 pezzi

Contenuto della fornitura: 9 portautensili con estremità obliqua, 12 portautensili con estremità obliqua, 9 portautensili doppi, 3 supporti per pinze, 2 supporti per macchina, 1 porta chiave per viti, 1 porta giravite, 1 supporto per trapano, 2 supporti per sega

| N° articolo  | EUR    | CC   |
|--------------|--------|------|
| 9000 428 025 | 325,21 | IX81 |



**Supporto per banco di lavoro**

per il fissaggio di piastre forate e intagliate · per una lunghezza della piastra di 1500 mm occorrono 2 supporti, per una lunghezza della piastra di 2000 mm 3 supporti

| N° articolo  | EUR   | CC   |
|--------------|-------|------|
| 9000 428 026 | 34,84 | IX81 |



**Gancio obliquo**

adatto a piastre forate · UV = 5 pz.

| Profondità [mm] | N° articolo  | EUR                 | CC   |
|-----------------|--------------|---------------------|------|
| 14/40           | 9000 428 035 | 23,83 <sup>1)</sup> | IX81 |

<sup>1)</sup> prezzo per UV

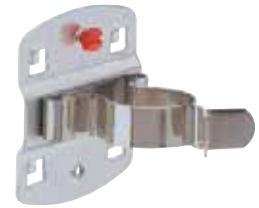

**Morsetto per utensili**

singolo · con piastra di base grande · UV = 5 pz.

| Ø [mm] | N° articolo  | EUR                 | CC   |
|--------|--------------|---------------------|------|
| 25     | 9000 428 046 | 49,52 <sup>1)</sup> | IX81 |
| 28     | 9000 428 047 | 57,17 <sup>1)</sup> | IX81 |
| 32     | 9000 428 048 | 63,20 <sup>1)</sup> | IX81 |

<sup>1)</sup> prezzo per UV



**Portautensili**

singolo · con estremità del gancio obliqua · Ø 6 mm · UV = 5 pz.

| Profondità [mm] | Ø [mm] | N° articolo  | EUR                 | CC   |
|-----------------|--------|--------------|---------------------|------|
| 50              | 6      | 9000 428 028 | 19,12 <sup>1)</sup> | IX81 |
| 100             | 6      | 9000 428 029 | 19,77 <sup>1)</sup> | IX81 |
| 150             | 6      | 9000 428 030 | 22,06 <sup>1)</sup> | IX81 |
| 200             | 6      | 9000 428 031 | 24,38 <sup>1)</sup> | IX81 |

<sup>1)</sup> prezzo per UV



**Morsetto per utensili**

singolo · con piastra di base piccola · UV = 5 pz.

| Ø [mm] | N° articolo  | EUR                 | CC   |
|--------|--------------|---------------------|------|
| 6      | 9000 428 036 | 28,92 <sup>1)</sup> | IX81 |
| 10     | 9000 428 037 | 29,92 <sup>1)</sup> | IX81 |
| 13     | 9000 428 038 | 31,17 <sup>1)</sup> | IX81 |
| 16     | 9000 428 039 | 31,93 <sup>1)</sup> | IX81 |
| 19     | 9000 428 040 | 33,14 <sup>1)</sup> | IX81 |

<sup>1)</sup> prezzo per UV



**Supporto magnetico**

Ø 40 mm

| Ø [mm] | N° articolo  | EUR   | CC   |
|--------|--------------|-------|------|
| 40     | 9000 428 045 | 38,58 | IX81 |



**Portautensili**

singolo · con estremità del gancio verticale · Ø 6 mm · UV = 5 pz.

| Profondità [mm] | Ø [mm] | N° articolo  | EUR                 | CC   |
|-----------------|--------|--------------|---------------------|------|
| 35              | 6      | 9000 428 032 | 18,91 <sup>1)</sup> | IX81 |
| 75              | 6      | 9000 428 033 | 19,64 <sup>1)</sup> | IX81 |
| 125             | 6      | 9000 428 034 | 21,37 <sup>1)</sup> | IX81 |

<sup>1)</sup> prezzo per UV



**Portautensili**

doppio · con estremità del gancio verticale · UV = 5 pz.

| Profondità [mm] | Ø [mm] | N° articolo  | EUR                 | CC   |
|-----------------|--------|--------------|---------------------|------|
| 35              | 6      | 9000 428 041 | 36,95 <sup>1)</sup> | IX81 |
| 50              | 6      | 9000 428 042 | 38,75 <sup>1)</sup> | IX81 |
| 75              | 6      | 9000 428 043 | 40,69 <sup>1)</sup> | IX81 |
| 150             | 6      | 9000 428 044 | 44,67 <sup>1)</sup> | IX81 |

<sup>1)</sup> prezzo per UV



**Supporto per pinze**

UV = 3 pz.

| Largh. x prof. [mm] | N° articolo  | EUR                 | CC   |
|---------------------|--------------|---------------------|------|
| 35 x 20             | 9000 428 049 | 24,41 <sup>1)</sup> | IX81 |
| 55 x 20             | 9000 428 050 | 25,63 <sup>1)</sup> | IX81 |
| 75 x 20             | 9000 428 051 | 28,85 <sup>1)</sup> | IX81 |

<sup>1)</sup> prezzo per UV



## Supporto per macchine

lunghezza 65 mm · UV = 2 pz.

| Ø [mm] | N° articolo  | EUR                 | CC   |
|--------|--------------|---------------------|------|
| 40     | 9000 428 052 | 33,59 <sup>1)</sup> | IX81 |
| 60     | 9000 428 053 | 36,81 <sup>1)</sup> | IX81 |
| 80     | 9000 428 054 | 40,41 <sup>1)</sup> | IX81 |

<sup>1)</sup> prezzo per UV

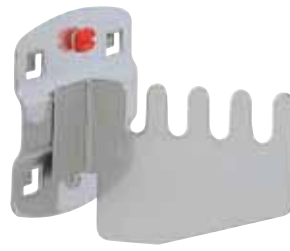

## Supporto per sega

per 4 seghe · UV = 2 pz.

| N° articolo  | EUR                 | CC   |
|--------------|---------------------|------|
| 9000 428 059 | 37,26 <sup>1)</sup> | IX81 |

<sup>1)</sup> prezzo per UV



## Porta chiave per viti

verticale · per 10 chiavi

| Largh. x prof. x alt. [mm] | N° articolo  | EUR   | CC   |
|----------------------------|--------------|-------|------|
| 145/75 x 50 x 220          | 9000 428 065 | 38,75 | IX81 |



## Morsetto per tubo

per tubi flessibili, cavi ecc. · UV = 2 pz.

| Ø x largh. [mm] | N° articolo  | EUR                 | CC   |
|-----------------|--------------|---------------------|------|
| 60 x 35         | 9000 428 055 | 34,84 <sup>1)</sup> | IX81 |
| 100 x 35        | 9000 428 056 | 37,12 <sup>1)</sup> | IX81 |

<sup>1)</sup> prezzo per UV



## Portachiave ad anello

verticale per 10 chiavi

| Alt. x largh. x prof. [mm] | N° articolo  | EUR   | CC   |
|----------------------------|--------------|-------|------|
| 255 x 225/125 x 50         | 9000 428 060 | 39,27 | IX81 |

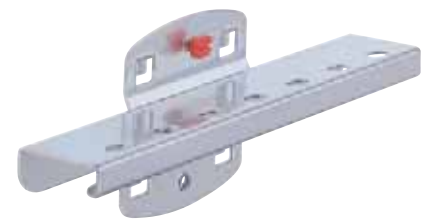

## Supporto bit

per 7 bit

| Largh. x alt. x prof. [mm] | N° articolo  | EUR   | CC   |
|----------------------------|--------------|-------|------|
| 150 x 10 x 35              | 9000 428 062 | 28,43 | IX81 |



## Supporto per cavi

estremità del gancio alto 50 mm · UV = 2 pz.

| Lunghezza [mm] | N° articolo  | EUR                 | CC   |
|----------------|--------------|---------------------|------|
| 150            | 9000 428 057 | 34,49 <sup>1)</sup> | IX81 |
| 200            | 9000 428 058 | 36,88 <sup>1)</sup> | IX81 |

<sup>1)</sup> prezzo per UV



## Porta chiave per viti

orizzontale per 8 chiavi

| Largh. x prof. x alt. [mm] | N° articolo  | EUR   | CC   |
|----------------------------|--------------|-------|------|
| 130/60 x 150 x 50          | 9000 428 061 | 29,47 | IX81 |



## Supporto per chiavi a esagono cavo

Ø 1-11 mm

| Alt. x largh. x prof. [mm] | N° articolo  | EUR   | CC   |
|----------------------------|--------------|-------|------|
| 50/70 x 200 x 25           | 9000 428 063 | 31,58 | IX81 |



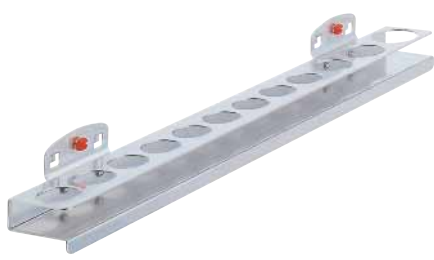

### Supporto utensili

per 12 utensili

| Alt. x largh. x prof. [mm] | N° articolo  | EUR   | CC   |
|----------------------------|--------------|-------|------|
| 30 x 390 x 45              | 9000 428 064 | 50,32 | IX81 |

### Supporto a combinazione

2 pezzi

| Lungh. x largh. [mm] | N° articolo  | EUR   | CC   |
|----------------------|--------------|-------|------|
| 150 x 55             | 9000 428 070 | 66,35 | IX81 |

### Piastra di appoggio

adatta per sistemi a piastra forata

| Largh. x prof. [mm] | N° articolo  | EUR   | CC   |
|---------------------|--------------|-------|------|
| 350 x 125           | 9000 428 072 | 33,80 | IX81 |
| 445 x 150           | 9000 428 073 | 46,92 | IX81 |

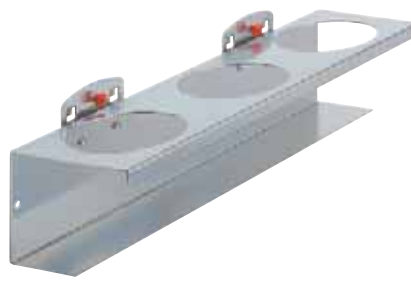
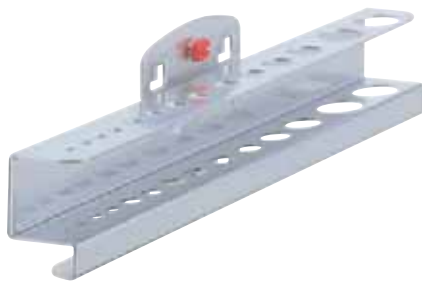

### Supporto per trapano/viti esagonali

Ø diversi

| Largh. x alt. x prof. [mm] | Ver-sione    | N° articolo  | EUR   | CC   |
|----------------------------|--------------|--------------|-------|------|
| 200 x 35 x 30              | per 14 pezzi | 9000 428 066 | 30,09 | IX81 |
| 390 x 35 x 30              | per 28 pezzi | 9000 428 067 | 47,06 | IX81 |

### Supporto per scatole

a 3 unità

| Versione  | N° articolo  | EUR   | CC   |
|-----------|--------------|-------|------|
| a 3 unità | 9000 428 071 | 56,34 | IX81 |

### Scomparto portaoggetti

adatto per pareti a piastra forata

| Largh. x prof. x alt. [mm] | N° articolo  | EUR   | CC   |
|----------------------------|--------------|-------|------|
| 320 x 135 x 55             | 9000 428 074 | 56,86 | IX81 |



### Porta giravite

in 2 modelli

| Largh. x prof. x alt. [mm] | Versione     | N° articolo  | EUR   | CC   |
|----------------------------|--------------|--------------|-------|------|
| 200 x 30 x 40              | per 6 pezzi  | 9000 428 068 | 26,18 | IX81 |
| 390 x 30 x 40              | per 12 pezzi | 9000 428 069 | 37,57 | IX81 |

### Supporto per scatole

a 1 unità

| Versione  | N° articolo  | EUR   | CC   |
|-----------|--------------|-------|------|
| a 1 unità | 9000 428 075 | 29,75 | IX81 |

®RasterPlan



## Piastra intagliata

**formato trasversale** - a impiego variabile - ideale per il fissaggio alle pareti, ai banchi di lavoro oppure come pareti divisorie (disponibili su richiesta) - piastra intagliata in lamiera di alluminio con spessore 1,25 mm - verniciatura a polvere - smussata su tutto il perimetro e rinforzata con travetto - montaggio delle piastre intagliate possibile in orizzontale o verticale - supporti e ganci rivestiti di plastica, colori alluminio - facile agganciamento

| Largh. x lungh. [mm] | N° articolo grigio luce, RAL 7035 | N° articolo blu genziana, RAL 5010 | EUR    | CC     |
|----------------------|-----------------------------------|------------------------------------|--------|--------|
| 500 x 450            | 9000 428 084                      | 9000 428 140                       | 80,31  | - IX81 |
| 1000 x 450           | 9000 428 085                      | 9000 428 141                       | 122,28 | - IX81 |
| 1500 x 450           | 9000 428 086                      | 9000 428 142                       | 175,85 | IX81   |

## Piastra intagliata

**formato alto** - a impiego variabile - ideale per il fissaggio alle pareti, ai banchi di lavoro oppure come pareti divisorie (disponibili su richiesta) - piastra intagliata in lamiera di alluminio con spessore 1,25 mm - verniciatura a polvere - smussata su tutto il perimetro e rinforzata con travetto - montaggio delle piastre intagliate possibile in orizzontale o verticale - supporti e ganci rivestiti di plastica, colori alluminio - facile agganciamento

| Largh. x lungh. [mm] | N° articolo grigio luce, RAL 7035 | EUR    | CC   |
|----------------------|-----------------------------------|--------|------|
| 450 x 1500           | 9000 428 092                      | 175,85 | IX81 |



## Supporto universale

adatto per piastre intagliate

| Lunghezza [mm] | Ø [mm] | N° articolo  | EUR   | CC   |
|----------------|--------|--------------|-------|------|
| 200            | 12     | 9000 428 096 | 27,70 | IX81 |
| 300            | 12     | 9000 428 097 | 31,86 | IX81 |
| 200            | -      | 9000 428 098 | 28,05 | IX81 |
| 300            | -      | 9000 428 099 | 29,78 | IX81 |

## Supporto con forcella

adatto per piastre intagliate

| Lungh. x largh. [mm] | Ampiezza di luce [mm] | N° articolo  | EUR   | CC   |
|----------------------|-----------------------|--------------|-------|------|
| 200 x 50             | 40                    | 9000 428 113 | 36,71 | IX81 |



## Supporto del tubo

adatto per piastre intagliate

| Lungh. x Ø [mm] | N° articolo  | EUR   | CC   |
|-----------------|--------------|-------|------|
| 160 x 20        | 9000 428 112 | 39,48 | IX81 |

## Fondo in acciaio

adatto per piastre intagliate

| Lungh. x prof. [mm] | N° articolo  | EUR   | CC   |
|---------------------|--------------|-------|------|
| 450 x 220           | 9000 428 108 | 62,68 | IX81 |



9



### Sedia girevole da lavoro Sintec

secondo DIN 68877 · regolazione dell'altezza della sedia con ammortizzatore pneumatico di facile utilizzo · sedile e schienale in plastica resistente alla rottura e agli urti (polipropilene) · disponibile con schienale a contatto o automatico di sincronizzazione · regolazione dell'altezza dello schienale con scala di regolazione dell'altezza · telaio con cinque piedini in acciaio profilato, piano, e protetto contro il rovesciamento e l'inciampo · componenti in acciaio e in plastica blu basalto, RAL 7012 ( modelli ESC colore nero) · modello in equipaggiamento ESD conduttore controllato secondo DIN EN 61340 (resistenza alle scariche e alla superficie) · resistenza di volume 10<sup>4</sup> - 10<sup>6</sup> Ω · tutte le componenti della sedia sono completamente riciclabili

#### telaio in opzione con:

- **scivolatori per pavimento in plastica** resistenti allo all'abrasione
- **rulli doppi di sicurezza** frenati secondo il carico per i pavimenti duri
- **scivolatori per pavimento in plastica** resistenti allo sfregamento e **supporti per la salita** mobili a regolazione continua, passo ribaltabile di 90° verso l'alto



9000 454 000  
Modello A con pattini salvapavimento

9000 454 004  
Modello B con rotelle

9000 454 026  
Modello C con pattini salvapavimento e ausilio di salita

9000 454 008

| Versione   | Realizzazione telaio                       | Sedile/schienale  | Regolazione dell'altezza del sedile [mm] | N° articolo         | EUR           | CC   |
|--|--|-------------------|--|---------------------|---------------|------|
| <b>schienale a contatto</b>                                | scivolatore per pavimento                  | polipropilene     | 430-580                                  | <b>9000 454 000</b> | <b>612,85</b> | IR14 |
| <b>schienale a contatto</b>                                | rotelle                                    | polipropilene     | 430-580                                  | <b>9000 454 001</b> | <b>640,31</b> | IR14 |
| <b>schienale a contatto + inclinazione del sedile</b>      | scivolatore per pavimento                  | polipropilene     | 430-580                                  | <b>9000 454 003</b> | <b>687,03</b> | IR14 |
| <b>schienale a contatto + inclinazione del sedile</b>      | rotelle                                    | polipropilene     | 430-580                                  | <b>9000 454 004</b> | <b>714,52</b> | IR14 |
| <b>schienale a contatto + inclinazione del sedile</b>      | pattini salvapavimento + ausilio di salita | polipropilene     | 580-850                                  | <b>9000 454 005</b> | <b>838,19</b> | IR14 |
| <b>ESDB schienale a contatto + inclinazione del sedile</b> | rotelle                                    | polipropilene ESD | 430-580                                  | <b>9000 454 026</b> | <b>945,37</b> | IR14 |
| <b>automatica sincronizzata</b>                            | rotelle                                    | polipropilene     | 430-580                                  | <b>9000 454 007</b> | <b>788,74</b> | IR14 |
| <b>automatica sincronizzata</b>                            | pattini salvapavimento + ausilio di salita | polipropilene     | 580-850                                  | <b>9000 454 008</b> | <b>912,40</b> | IR14 |



### Imbottitura Sintec

**per sedie girevoli da lavoro Sintec** · morbida e comoda come un cuscino ad aria · per area di seduta e schienale · facile da pulire e lavabile · resistente alle liscivie e agli acidi leggeri

| Versione                                | Colore    | N° articolo         | EUR           | CC   |
|---|-----------|---------------------|---------------|------|
| <b>imbottitura in schiuma integrale</b> | blu scura | <b>9000 454 010</b> | <b>180,08</b> | IC14 |

### Imbottitura Sintec

**per sedie girevoli da lavoro Sintec** · morbida e traspirante, rivestimento resistente in Trevira · per sedile e schienale

| Versione           | Colore | N° articolo         | EUR           | CC   |
|--------------------|--------|---------------------|---------------|------|
| <b>tessuto</b>     | blu    | <b>9000 454 015</b> | <b>180,08</b> | IC14 |
| <b>tessuto</b>     | nero   | <b>9000 454 016</b> | <b>180,08</b> | IC14 |
| <b>tessile ESD</b> | nero   | <b>9000 454 030</b> | <b>207,78</b> | IC14 |

**PROMAT**



Pattini

Rotelle

DIN  
68877



**Sedia girevole da lavoro PROMAT**

regolazione dell'altezza del sedile facile a molla pneumatica · sedile e schienale con **imbottitura in schiuma integrale** robusta, resistente agli acidi leggeri e alle liscivie, facilmente lavabile · **schienale con altezza extra da 520 mm con supporto lombosacrale integrato** a cuscinetti oscillanti, con regolazione continua dell'inclinazione e regolazione dell'altezza a 10 livelli · area di seduta con supporto bacino e bordo anteriore arrotondato · **telaio a cinque piedi in tubo profilato d'acciaio stabile**, a forma piatta, antiribaltamento e antinciampo con **pattini salvapavimento in plastica resistente all'abrasione**

| Realizzazione telaio      | Regolazione dell'altezza del sedile [mm] | N° articolo  | EUR    | CC   |
|---------------------------|--|--------------|--------|------|
| scivolatore per pavimento | 440-620                                  | 9000 425 200 | 510,80 | PR03 |

**PROMAT**



Rotelle

DIN  
68877



**Sedia girevole da lavoro PROMAT**

regolazione dell'altezza del sedile facile a molla pneumatica · sedile e schienale a forma ergonomica con **imbottitura in schiuma integrale** robusta, resistente agli acidi leggeri e alle liscivie, facilmente lavabile · **schienale con altezza extra da 520 mm con supporto lombosacrale integrato** a cuscinetti oscillanti, con regolazione continua dell'inclinazione e regolazione dell'altezza a 10 livelli · area di seduta con supporto bacino e bordo anteriore arrotondato, **telaio a cinque piedi in tubo profilato d'acciaio stabile**, a forma piatta, antiribaltamento e antinciampo con **rullo doppio di sicurezza frenato in base al carico per pavimenti duri**

| Realizzazione telaio | Regolazione dell'altezza del sedile [mm] | N° articolo  | EUR    | CC   |
|----------------------|--|--------------|--------|------|
| rotelle              | 440-620                                  | 9000 425 201 | 524,65 | PR03 |



**Sedia girevole da lavoro PROMAT**

regolazione dell'altezza del sedile facile a molla pneumatica · sedile e schienale a forma ergonomica con **imbottitura in schiuma integrale** robusta, resistente agli acidi leggeri e alle liscivie, facilmente lavabile · **schienale con altezza extra da 520 mm con supporto lombosacrale integrato** a cuscinetti oscillanti, con regolazione continua dell'inclinazione e regolazione dell'altezza a 10 livelli · area di seduta con supporto bacino e bordo anteriore arrotondato, **telaio a cinque piedi in tubo profilato d'acciaio stabile**, a forma piatta, antiribaltamento e antinciampo con **pattini salvapavimento in plastica resistente all'abrasione e anello poggipiedi regolabile in altezza per una posizione seduta rialzata**

Pattini/ anello poggipiedi

| Realizzazione telaio                       | Regolazione dell'altezza del sedile [mm] | N° articolo  | EUR    | CC   |
|--|--|--------------|--------|------|
| pattini salvapavimento + anello poggipiedi | 580-850                                  | 9000 425 202 | 668,36 | PR03 |



### Sedia girevole da lavoro All-In-One Highline

Sedia variegata che colma il divario tra sedia per ufficio e sedia da lavoro. Offre tutte le caratteristiche ergonomiche di tutte le sedie per l'ufficio.

La struttura robusta con materiali resistenti permette alla sedia di essere utilizzata in vari modi.

- secondo DIN 68877
- regolazione dell'altezza della sedia con ammortizzatore pneumatico di facile utilizzo
- spazio di seduta e **schienale (altissimo 600 mm)** a forma ergonomica
- **meccanica di sincronizzazione con regolazione del peso**
- inclinazione, altezza e profondità della sedia regolabili
- schienale ad inclinazione ed altezza regolabili

#### Sedile e schienale in opzione con:

- poltrona con **imbottitura in stoffa** blu traspirante
- poltrona con **rivestimento in similpelle** nera finemente strutturato, facile da lavare
- robusta **imbottitura in schiuma integrale** resistente contro gli acidi e le liscive leggeri, facile da lavare.

#### Telaio in opzione con:

- **scivolatori per pavimento in plastica** resistenti allo all'abrasione
- **rulli doppi di sicurezza** frenati secondo il carico per i pavimenti duri
- **scivolatori per pavimento in plastica** resistenti all'abrasione e **piedino ad altezza regolabile** per una posizione più alta della sedia



9000 454 250

9000 454 254

9000 454 255

9000 454 256

| Realizzazione telaio                        | Sedile/schienale               | Colore imbottitura | Regolazione dell'altezza del sedile [mm] | N° articolo         | EUR           | CC   |
|---|--------------------------------|--------------------|--|---------------------|---------------|------|
| scivolatore per pavimento                   | schiuma integrale              | nero               | 450-600                                  | <b>9000 454 250</b> | <b>687,03</b> | IB14 |
| rotelle                                     | schiuma integrale              | nero               | 450-600                                  | <b>9000 454 253</b> | <b>693,37</b> | IB14 |
| rotelle                                     | imbottitura in pelle sintetica | nero               | 450-600                                  | <b>9000 454 254</b> | <b>659,57</b> | IB14 |
| rotelle                                     | imbottitura di stoffa          | blu                | 450-600                                  | <b>9000 454 255</b> | <b>659,57</b> | IB14 |
| pattini salvapavimento + anello poggiapiedi | schiuma integrale              | nero               | 570-830                                  | <b>9000 454 256</b> | <b>838,19</b> | IB14 |

### Bracciolo

multifunzionale · regolabile in altezza, larghezza e profondità · appoggio per braccia orientabile e bloccabile · montabile successivamente senza problemi

**Adatto a sedie girevoli da lavoro Serie Solitec, Isitec, Sintec, Highline**



Sedia non inclusa nel contenuto della fornitura.

| Versione   | N° articolo         | EUR           | CC   |
|------------|---------------------|---------------|------|
| regolabile | <b>9000 454 271</b> | <b>252,11</b> | IB14 |



Rotelle  
accessori: imbottitura di stoffa



sistema di rivestimenti

DIN  
68877



## Sedia girevole da lavoro neon

ergonomica e individualizzata

**sedia variegata che combina le più moderne caratteristiche dell'ergonomia e un design di alta qualità.** Molte possibilità di regolazione in combinazione con il **sistema di sostituzione dell'imbottitura** permettono il miglior adattamento all'ambiente di lavoro.

**La sedia può essere impiegata solo in combinazione con l'imbottitura intercambiabile.**

- secondo DIN 68877
- regolazione dell'altezza della sedia con ammortizzatore pneumatico di facile utilizzo
- spazio di seduta e schienale a forma ergonomica
- **schienale per il contatto permanente o meccanica di sincronizzazione con regolazione del peso**
- inclinazione, altezza e profondità della sedia regolabili
- schienale ad altezza regolabile
- **piedino a croce stabile in alluminio**

### Sedile e schienale in opzione:

- accessori vedere imbottitura intercambiabile
- poltrona con **imbottitura in stoffa** nera traspirante
- poltrona con robusto **rivestimento in similpelle** nero facile da lavare
- robusta **imbottitura in schiuma integrale** resistente contro gli acidi e le liscive leggeri, facile da lavare
- Imbottiture con tessuti resistenti al fuoco, all'acqua e traspiranti **Supertec**

### Telaio in opzione con:

- **rulli doppi di sicurezza** frenati secondo il carico per i pavimenti duri
- **scivolatori per pavimento** resistenti all'usura, **aiuto per la salita** mobile per una posizione più alta della sedia



Rotelle  
accessori:  
imbottitura in schiuma integrale

| Versione                           | Realizzazione telaio                       | Colore del nastro flessibile | Regolazione dell'altezza del sedile [mm] | N° articolo         | EUR            | CC   |
|------------------------------------|--|------------------------------|--|---------------------|----------------|------|
| <b>contatto permanente</b>         | rotelle                                    | arancione                    | 450-620                                  | <b>9000 454 275</b> | <b>851,94</b>  | IB14 |
| <b>contatto permanente</b>         | rotelle                                    | grigio                       | 450-620                                  | <b>9000 454 276</b> | <b>851,94</b>  | IB14 |
| <b>contatto permanente</b>         | rotelle                                    | blu                          | 450-620                                  | <b>9000 454 277</b> | <b>851,94</b>  | IB14 |
| <b>tecnica di sincronizzazione</b> | rotelle                                    | arancione                    | 450-620                                  | <b>9000 454 278</b> | <b>961,85</b>  | IB14 |
| <b>tecnica di sincronizzazione</b> | rotelle                                    | grigio                       | 450-620                                  | <b>9000 454 279</b> | <b>961,85</b>  | IB14 |
| <b>tecnica di sincronizzazione</b> | rotelle                                    | blu                          | 450-620                                  | <b>9000 454 280</b> | <b>961,85</b>  | IB14 |
| <b>contatto permanente</b>         | pattini salvapavimento + ausilio di salita | grigio                       | 590-870                                  | <b>9000 454 282</b> | <b>1044,31</b> | IB14 |
| <b>contatto permanente</b>         | pattini salvapavimento + ausilio di salita | blu                          | 590-870                                  | <b>9000 454 283</b> | <b>1044,31</b> | IB14 |
| <b>tecnica di sincronizzazione</b> | pattini salvapavimento + ausilio di salita | grigio                       | 590-870                                  | <b>9000 454 285</b> | <b>1154,22</b> | IB14 |

bimos



Rivestimento in stoffa

Pelle sintetica



Schiuma integrale

Tessuto Supertec

### Rivestimenti

per sedie girevoli da lavoro neon · i rivestimenti del sedile e dello schienale permettono a seconda dello scopo di utilizzo l'adattamento ottimale nel processo di lavoro

| Versione                 | Colore | N° articolo         | EUR           | CC   |
|--------------------------|--------|---------------------|---------------|------|
| <b>stoffa</b>            | nero   | <b>9000 454 287</b> | <b>291,86</b> | IX14 |
| <b>pelle sintetica</b>   | nero   | <b>9000 454 288</b> | <b>291,86</b> | IX14 |
| <b>schiuma integrale</b> | blu    | <b>9000 454 289</b> | <b>291,86</b> | IX14 |
| <b>tessuto Supertec</b>  | grigio | <b>9000 454 290</b> | <b>375,25</b> | IX14 |

bimos

### Sedia girevole da lavoro Neon

secondo DIN 68877 · regolazione dell'altezza della sedia con ammortizzatore pneumatico di facile utilizzo · i rivestimenti del sedile e dello schienale a forma ergonomica in tessuto Supertec permettono a seconda dello scopo di utilizzo l'adattamento ottimale nel processo di lavoro · traspiranti, confortevoli, soffici e lavabili · schienale a contatto permanente · inclinazione, altezza e profondità della sedia regolabili · schienale ad altezza regolabile · telaio con stabile piedino a croce in alluminio e rulli doppi di sicurezza frenati a seconda del carico per i pavimenti duri.



| Colore del nastro flessibile | N° articolo         | EUR            | CC   |
|------------------------------|---------------------|----------------|------|
| arancione                    | <b>9000 454 260</b> | <b>1238,38</b> | IRZ9 |
| blu                          | <b>9000 454 268</b> | <b>1238,38</b> | IRZ9 |
| grigio                       | <b>9000 454 272</b> | <b>1238,38</b> | IRZ9 |

bimos

### Bracciolo Neon

plastica · nero · multifunzionale · orientabile con regolazione di altezza, larghezza e profondità



| Versione          | N° articolo         | EUR           | CC   |
|-------------------|---------------------|---------------|------|
| <b>regolabile</b> | <b>9000 454 292</b> | <b>200,13</b> | IX14 |

DIN  
68877

bimos



### Sedia girevole da lavoro Nexxit

- secondo DIN 68877
- regolazione dell'altezza della sedia con ammortizzatore pneumatico di facile utilizzo
- utilizzo intuitivo della leva
- sedile e schienale a forma ergonomica
- **tecnica di sincronizzazione** con regolazione automatica del peso
- 3 diversi raggi d'azione della tecnologia di sincronizzazione
- inclinazione, altezza e profondità della sedia regolabili
- schienale ad altezza regolabile, fissabile a 3 livelli nell'inclinazione
- pratiche impugnature scorrevoli
- **supporto per le vertebre lombari**
- telaio con cinque piedini in tubo d'acciaio stabile, piano, e protetto contro il rovesciamento e l'inciampo

#### Sedile e schienale in opzione con:

- **rivestimento in similpelle** antiscivolo e robusto di color nero, facile da lavare
- estremamente robusta **imbottitura in schiuma integrale** resistente contro gli acidi e le liscive leggeri, facile da lavare, resistente contro gli influssi meccanici e la sporcizia
- **tessuto Supertec**, traspirante e molto robusto resiste agli influssi meccanici, è confortevole, soffice e lavabile

#### Telaio in opzione con:

- **scivolatori per pavimento in plastica** resistenti all'abrasione
- **rulli doppi di sicurezza per pavimenti duri** frenati a dipendenza dei rami
- con scivolatori per pavimento in plastica resistenti all'abrasione **pedino ad altezza regolabile** per una posizione più alta della sedia



| Realizzazione telaio                       | Sedile/schienale               | Regolazione dell'altezza del sedile [mm] | N° articolo  | EUR    | CC   |
|--|--------------------------------|--|--------------|--------|------|
| scivolatore per pavimento                  | imbottitura in pelle sintetica | 450-600                                  | 9000 454 230 | 687,03 | IR14 |
| scivolatore per pavimento                  | schiuma integrale              | 450-600                                  | 9000 454 231 | 741,99 | IR14 |
| scivolatore per pavimento                  | tessuto Supertec               | 450-600                                  | 9000 454 232 | 769,48 | IR14 |
| rotelle                                    | imbottitura in pelle sintetica | 450-600                                  | 9000 454 233 | 714,52 | IR14 |
| rotelle                                    | schiuma integrale              | 450-600                                  | 9000 454 234 | 769,48 | IR14 |
| rotelle                                    | tessuto Supertec               | 450-600                                  | 9000 454 235 | 796,98 | IR14 |
| pattini salvapavimento + anello poggipiedi | imbottitura in pelle sintetica | 570-820                                  | 9000 454 236 | 838,19 | IR14 |
| pattini salvapavimento + anello poggipiedi | schiuma integrale              | 570-820                                  | 9000 454 237 | 893,15 | IR14 |
| pattini salvapavimento + anello poggipiedi | tessuto Supertec               | 570-820                                  | 9000 454 238 | 920,64 | IR14 |

bimos

DIN  
68877



9000 454 060

## Sedia girevole da lavoro ISITEC

secondo DIN 68877 · regolazione dell'altezza della sedia con ammortizzatore pneumatico di facile utilizzo · regolazione continua delle superfici di seduta e dell'inclinazione dello schienale · sedile e schienale immagazzinata in pendenza · regolazione dell'altezza dello schienale · telaio in plastica con cinque piedini resistente ai ribaltamenti, nero

### Sedile e schienale:

In robusta **schiuma integrale**, resistente contro gli impatti meccanici e la sporcizia, facile da lavare e pulibile senza problemi. Può essere disinfettata ed è resistente contro gli acidi e liscive leggeri, quindi la sedia può essere impiegata anche in laboratorio. Il supporto contro la lordosi permette un supporto ottimale nella zona delle vertebre lombari.

### Telaio in opzione con:

- **scivolatori per pavimento in plastica** resistenti all'abrasione,
- **rulli doppi di sicurezza** frenati secondo il carico per i pavimenti duri
- **scivolatori per pavimento in plastica** resistenti all'abrasione e **piedino ad altezza regolabile** per una posizione più alta della sedia



9000 454 062



9000 454 061

| Realizzazione telaio                       | Regolazione dell'altezza del sedile [mm] | N° articolo  | EUR    | CC   |
|--|--|--------------|--------|------|
| scivolatore per pavimento                  | 430-600                                  | 9000 454 060 | 535,90 | IB14 |
| rotelle                                    | 430-600                                  | 9000 454 061 | 563,36 | IB14 |
| pattini salvapavimento + anello poggipiedi | 580-850                                  | 9000 454 062 | 673,31 | IB14 |

bimos



Sedia non inclusa nel contenuto della fornitura.

## Bracciolo

multifunzionale · regolabile in altezza, larghezza e profondità · appoggio per braccia orientabile e bloccabile · montabile successivamente senza problemi

Adatto a sedie girevoli da lavoro Serie Solitec, Isitec, Sintec, Highline

| Versione   | N° articolo  | EUR    | CC   |
|------------|--------------|--------|------|
| regolabile | 9000 454 271 | 252,11 | IB14 |

bimos

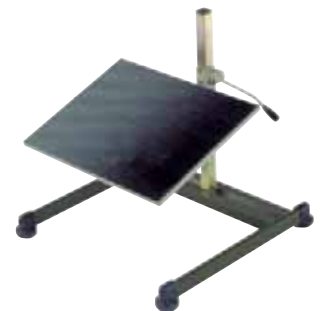

## Pedana Basic

regolabile nell'inclinazione a 8°-25° · gommino scanalato antiscivolo · telaio in tubo di acciaio stabile con patini in plastica resistente all'abrasione · regolabile in altezza di 65-410 mm · rivestita in resina epossidica antracite

| Largh. x prof. x alt. [mm] | Colore | N° articolo  | EUR    | CC   |
|----------------------------|--------|--------------|--------|------|
| 530 x 520 x 510            | nero   | 9000 454 102 | 443,27 | IB14 |

bimos

## Rotelle

rullo doppio frenato in base al carico **per pavimenti duri** · per le sedie girevoli da lavoro BIMOS: Highline, Neon, Solitec, Isitec, Sintec e Basic · set con 5 rotelle



| Versione           | N° articolo  | EUR   | CC   |
|--------------------|--------------|-------|------|
| per pavimenti duri | 9000 454 269 | 54,96 | IX14 |





### Sedia girevole da lavoro Labsit

- secondo DIN 68877
- regolazione dell'altezza della sedia con ammortizzatore pneumatico di facile utilizzo
- spazio di seduta e schienale a forma ergonomica
- schienale con funzione flessibile 3D si adatta ai movimenti dell'utente
- telaio con cinque piedini in plastica, piano, e protetto contro il rovesciamento e l'inciampo

#### Sedile e schienale in opzione con:

- robusta imbottitura in schiuma integrale resistente contro gli acidi e le liscive leggeri, facile da lavare.
- tessuto Supertec, estremamente resistente agli strapazzi resiste contro gli influssi meccanici · traspiranti, confortevoli, soffici e lavabili

#### Telaio in opzione con:

- rulli doppi di sicurezza frenati secondo il carico per i pavimenti duri
- scivolatori per pavimento resistenti all'usura, aiuto per la salita mobile per una posizione più alta della sedia



| Versione                           | Realizzazione telaio                       | Sedile/schienale  | Regolazione dell'altezza del sedile (mm) | N° articolo         | EUR           | CC   |
|------------------------------------|--|-------------------|--|---------------------|---------------|------|
| <b>guscio del sedile blu</b>       | rotelle                                    | schiuma integrale | 450-650                                  | <b>9000 454 070</b> | <b>424,22</b> | IR14 |
| <b>guscio del sedile antracite</b> | rotelle                                    | schiuma integrale | 450-650                                  | <b>9000 454 071</b> | <b>424,22</b> | IR14 |
| <b>guscio del sedile blu</b>       | rotelle                                    | tessuto Supertec  | 450-650                                  | <b>9000 454 073</b> | <b>477,90</b> | IR14 |
| <b>guscio del sedile antracite</b> | rotelle                                    | tessuto Supertec  | 450-650                                  | <b>9000 454 074</b> | <b>477,90</b> | IR14 |
| <b>guscio del sedile antracite</b> | pattini salvapavimento + anello poggipiedi | schiuma integrale | 520-770                                  | <b>9000 454 077</b> | <b>535,04</b> | IR14 |



### Clip di etichettatura

per sedia girevole da lavoro Labsit · per il facile fissaggio all'impugnatura dello schienale · fornitura inclusi nastri con diciture

| Versione                       | N° articolo         | EUR          | CC   |
|--------------------------------|---------------------|--------------|------|
| <b>con nastri con diciture</b> | <b>9000 454 083</b> | <b>41,38</b> | IR14 |



### Sgabello girevole Labsit

secondo DIN 68877 · regolazione dell'altezza del sedile facile a molla pneumatica · imbottitura in schiuma integrale · estremamente robusto, lavabile, resiste alle sollecitazioni meccaniche · resistente ai disinfettanti, antibatterico · protezione antincendio secondo EN 1021 parte 1 + 2 · rullo doppio di sicurezza frenato in base al carico per pavimenti duri

| Realizzazione telaio | Area di seduta    | Regolazione dell'altezza del sedile (mm) | N° articolo         | EUR           | CC   |
|----------------------|-------------------|--|---------------------|---------------|------|
| <b>con rotelle</b>   | schiuma integrale | 450-650                                  | <b>9000 454 082</b> | <b>296,09</b> | IR14 |

### Bracciolo

rigido · per montaggio successivo · per sedia girevole da lavoro Labsit



| Versione      | N° articolo         | EUR           | CC   |
|---------------|---------------------|---------------|------|
| <b>rigido</b> | <b>9000 454 085</b> | <b>162,76</b> | IR14 |

bimos

DIN  
68877



## Sedia girevole da lavoro Unitec

secondo DIN 68877 · regolazione dell'altezza della sedia con ammortizzatore pneumatico di facile utilizzo · spazio di seduta e schienale a forma ergonomica · schienali immagazzinati in pendenza · schienale con regolazione continua dell'inclinazione e 10 livelli di regolazione dell'altezza · telaio con cinque piedini in plastica, piano, e protetto contro il rovesciamento e l'inciampo

### Sedile e schienale in opzione con:

- poltrona con **rivestimento in stoffa** particolarmente resistente all'abrasione e traspirante
- **legno di faggio stratificato**, formato in base al corpo, con incollatura multipla, verniciatura in colori naturali, facile da lavare
- poltrona con **rivestimento in similpelle** finemente strutturato grazie alla grande imbottitura del sedile e dello schienale
- robusta **imbottitura in schiuma integrale** resistente contro gli acidi e le liscive leggeri, facile da lavare

### Telaio in opzione con:

- **scivolatori per pavimento in plastica resistenti allo all'abrasione**
- **rulli doppi di sicurezza** frenati secondo il carico per i pavimenti duri
- scivolatori in plastica **resistenti all'abrasione** e **pedino ad anello a regolazione continua**



9000 454 178



9000 454 174



9000 454 183



9000 454 170

| Realizzazione telaio                        | Sedile/schienale               | Colore imbottitura | Regolazione dell'altezza del sedile [mm] | N° articolo         | EUR           | CC   |
|---|--------------------------------|--------------------|--|---------------------|---------------|------|
| scivolatore per pavimento                   | faggio                         | -                  | 440-620                                  | <b>9000 454 170</b> | <b>375,39</b> | IR14 |
| scivolatore per pavimento                   | imbottitura in pelle sintetica | nero               | 440-620                                  | <b>9000 454 171</b> | <b>403,10</b> | IR14 |
| scivolatore per pavimento                   | schiuma integrale              | nero               | 440-620                                  | <b>9000 454 172</b> | <b>420,48</b> | IR14 |
| scivolatore per pavimento                   | imbottitura di stoffa          | grigio             | 440-620                                  | <b>9000 454 182</b> | <b>403,44</b> | IR14 |
| rotelle                                     | faggio                         | -                  | 440-620                                  | <b>9000 454 173</b> | <b>403,44</b> | IR14 |
| rotelle                                     | imbottitura in pelle sintetica | nero               | 440-620                                  | <b>9000 454 174</b> | <b>431,46</b> | IR14 |
| rotelle                                     | schiuma integrale              | nero               | 440-620                                  | <b>9000 454 175</b> | <b>428,38</b> | IR14 |
| rotelle                                     | imbottitura di stoffa          | grigio             | 440-620                                  | <b>9000 454 183</b> | <b>431,46</b> | IR14 |
| pattini salvapavimento + anello poggiapiedi | faggio                         | -                  | 580-850                                  | <b>9000 454 176</b> | <b>526,38</b> | IX14 |
| pattini salvapavimento + anello poggiapiedi | imbottitura in pelle sintetica | nero               | 580-850                                  | <b>9000 454 177</b> | <b>554,08</b> | IX14 |
| pattini salvapavimento + anello poggiapiedi | schiuma integrale              | nero               | 580-850                                  | <b>9000 454 178</b> | <b>569,67</b> | IX14 |
| pattini salvapavimento + anello poggiapiedi | imbottitura di stoffa          | grigio             | 580-850                                  | <b>9000 454 184</b> | <b>554,08</b> | IX14 |

bimos

## Bracciolo Unitec

plastica · con piastra di avvvitamento in acciaio · regolabile in larghezza di 20 mm · per i modelli in pelle sintetica, schiuma integrale montabile successivamente senza problemi

**Adatto a sedie girevoli da lavoro Serie Unitec**



| Versione   | N° articolo         | EUR           | CC   |
|------------|---------------------|---------------|------|
| regolabile | <b>9000 454 179</b> | <b>157,91</b> | IX14 |



### Sedia girevole da lavoro Sintec 160

La struttura robusta con materiali resistenti permette alla sedia una particolarmente **elevata capacità di portata fino a 160 kg** secondo DIN 68877

- regolazione dell'altezza della sedia con molla a gas di facile utilizzo
- spazio di seduta e schienale a forma ergonomica
- inclinazione, altezza e profondità dello schienale regolabili
- telaio con cinque piedini in alluminio stabile e grandissimo
- coperchio per la colonna della sedia, impugnatura di trasporto in acciaio

#### Sedile e schienale

materiali con imbottitura extra

#### In opzione con

- imbottitura con **rivestimento in stoffa** nero particolarmente resistente all'abrasione e traspirante
- robusta **imbottitura in schiuma integrale** nera resistente contro gli acidi e le liscive leggeri, facile da lavare.

#### Telaio

- con plastica resistente all'abrasione - **scivolatori per pavimento e** inoltre con **rulli doppi di sicurezza** frenati a seconda del carico per i pavimenti duri



9000 454 217  
Senza braccioli



9000 454 215  
Senza braccioli

| Realizzazione telaio             | Sedile/schienale      | N° articolo  | EUR     | CC   |
|----------------------------------|-----------------------|--------------|---------|------|
| pattini salvapavimento/rotelle   | imbottitura di stoffa | 9000 454 215 | 1014,08 | IB14 |
| pattini salvapavimento + rotelle | schiuma integrale     | 9000 454 217 | 1014,08 | IB14 |

### Bracciolo Sintec 160

bracciolo ad anello · plastica · nero · con campo di regolazione ampliato della larghezza  
Adatto a sedie girevoli da lavoro serie Sintec 160



| Versione | N° articolo  | EUR    | CC   |
|----------|--------------|--------|------|
| rigido   | 9000 454 218 | 191,16 | IB14 |

bimos



Sedia alta

DIN  
68877



## Sedia girevole da lavoro Basic

**sedia alta** · secondo DIN 68877 · regolazione dell'altezza del sedile facile a molla pneumatica · **rotelle di arresto sedile - stabili sotto carico, mobili senza carico** · sedile e schienale a forma ergonomica con **supporto lombosacrale integrato** · schienale a regolazione continua dell'inclinazione e dell'altezza · telaio a cinque piedi in alluminio, a forma piatta, antiribaltamento e antinciampo · **sedile e schienale con rivestimento in plastica** robusto, nero, facilmente lavabile · **telaio con rotelle di arresto sedile** e con **anello poggipiedi regolabile in altezza**, cromato

| Versione                    | Realizzazione telaio | Sedile/schienale               | Colore imbottitura | Regolazione dell'altezza del sedile [mm] | N° articolo  | EUR    | CC   |
|-----------------------------|----------------------|--------------------------------|--------------------|--|--------------|--------|------|
| rotelle + anello poggipiedi | schienale a contatto | imbottitura in pelle sintetica | nero               | 650-910                                  | 9000 454 220 | 831,12 | IB14 |

Topstar



DIN  
68877



## Sedia girevole da lavoro TEC 50

sedile e schienale nero, in pelle sintetica resistente · **schienale a forma ergonomica (H 420 mm) a regolazione continua dell'altezza** · **con protezione lombosacrale** · meccanica a contatto permanente per la regolazione dell'inclinazione dello schienale · regolazione dell'altezza del sedile mediante molla pneumatica di sicurezza · sedile sagomato ergonomico (largh. 460 x prof. 440 mm) · base a croce a cinque piedi in plastica antiribaltamento, resistente, nera con rullo doppio di sicurezza frenato in base al carico

| Versione             | Realizzazione telaio | Sedile/schienale               | Regolazione dell'altezza del sedile [mm] | N° articolo  | EUR    | CC   |
|----------------------|----------------------|--------------------------------|--|--------------|--------|------|
| schienale a contatto | rotelle              | imbottitura in pelle sintetica | 420-550                                  | 9000 454 300 | 268,80 | IXG9 |

Topstar



DIN  
68877



## Sedia girevole da lavoro

area di seduta e schienale a forma ergonomica · regolazione continua dell'altezza del sedile · schienale con regolazione dell'inclinazione e dell'altezza · piede a croce in poliammide stabile, nero · rullo doppio di sicurezza frenato in base al carico per pavimenti duri

| Sedile/schienale       | Colore imbottitura | Regolazione dell'altezza del sedile [mm] | N° articolo  | EUR    | CC   |
|------------------------|--------------------|--|--------------|--------|------|
| faggio                 | -                  | 420-550                                  | 9000 454 302 | 251,17 | IXG9 |
| schiuma di poliuretano | nero               | 410-540                                  | 9000 454 304 | 273,51 | IXG9 |

Topstar



## Rotelle

rullo doppio di sicurezza frenato in base al carico per pavimenti duri · Ø rotelle 50 mm · set con 5 rotelle

| Versione           | N° articolo  | EUR   | CC   |
|--------------------|--------------|-------|------|
| per pavimenti duri | 9000 482 795 | 27,50 | IXG9 |



### Sedia girevole da lavoro

spazio di seduta e schienale a forma ergonomica · regolazione continua dell'altezza · schienale con supporto per le vertebre lombari, regolabile in altezza e inclinazione · croce con cinque piedini in poliamide stabili, neri con scivolatori per pavimento in plastica resistenti all'abrasione e anello del piedino regolabile in altezza.



| Realizzazione telaio                        | Sedile/schienale               | Colore imbottitura | Regolazione dell'altezza del sedile [mm] | N° articolo  | EUR    | CC   |
|---|--------------------------------|--------------------|--|--------------|--------|------|
| pattini salvapavimento + anello poggiapiedi | imbottitura in pelle sintetica | nero               | 590-840                                  | 9000 454 306 | 376,29 | IBG9 |
| pattini salvapavimento + anello poggiapiedi | schiuma di poliuretano         | nero               | 590-840                                  | 9000 454 307 | 380,52 | IBG9 |
| pattini salvapavimento + anello poggiapiedi | faggio                         | -                  | 590-840                                  | 9000 454 308 | 359,36 | IBG9 |

DIN  
68877

bimos



### Sgabello girevole

regolazione dell'altezza della sedia con ammortizzatore pneumatico di facile utilizzo, mediante anello di commutazione · secondo DIN 68877 · telaio in tubo d'acciaio profilato, resistente ai ribaltamenti, in nero · rivestita in resina epossidica, nera

#### Ø sedile 400 mm in opzione:

- **legno di faggio stratificato**, a incollatura multipla verniciatura in colori naturali
- con comoda **imbottitura in similpelle (blu)** con protezione dei bordi perimetrale
- robusta **imbottitura in schiuma integrale** (Ø sedile 350 mm) resistente contro gli acidi e le liscive leggeri, facile da lavare
- **tessuto Supertec**, estremamente resistente agli strapazzi resiste contro gli influssi meccanici, è traspirante, confortevole, soffice e lavabile

#### Telaio in opzione con:

- **scivolatori per pavimento in plastica** resistenti allo all'abrasione
- **rulli doppi di sicurezza** frenati secondo il carico per i pavimenti duri
- **scivolatori per pavimento in plastica** resistenti all'usura **piedino a regolazione continua**



9000 454 135



9000 454 130



9000 454 143



9000 454 141

| Realizzazione telaio                            | Area di seduta                 | Regolazione dell'altezza del sedile [mm] | N° articolo  | EUR    | CC   |
|---|--------------------------------|--|--------------|--------|------|
| con pattini salvapavimento                      | faggio                         | 460-630                                  | 9000 454 130 | 304,75 | IB14 |
| con pattini salvapavimento                      | schiuma integrale              | 460-630                                  | 9000 454 133 | 360,15 | IB14 |
| con rotelle                                     | faggio                         | 460-630                                  | 9000 454 134 | 332,45 | IB14 |
| con rotelle                                     | imbottitura in pelle sintetica | 460-630                                  | 9000 454 135 | 374,01 | IB14 |
| con rotelle                                     | schiuma integrale              | 460-630                                  | 9000 454 137 | 387,86 | IB14 |
| con rotelle                                     | tessuto Supertec               | 460-630                                  | 9000 454 143 | 415,56 | IB14 |
| con pattini salvapavimento e anello poggiapiedi | faggio                         | 570-850                                  | 9000 454 138 | 443,27 | IB14 |
| con pattini salvapavimento e anello poggiapiedi | schiuma integrale              | 570-850                                  | 9000 454 141 | 498,67 | IB14 |

bimos



DIN 68877



## Sgabello girevole

secondo DIN 68877 · regolazione dell'altezza del sedile facile a molla pneumatica · imbottitura del sedile a forma ergonomica in **tessuto Supertec**, estremamente resistente, resiste alle sollecitazioni meccaniche · traspirante, confortevole, morbida e lavabile · telaio con piede a croce in alluminio resistente con **rotelle di bloccaggio sedile – blocca a pieno carico, mobile in condizioni di carico vuoto** e anello poggipiedi a regolazione continua dell'altezza

| Realizzazione telaio                                 | Area di seduta   | Regolazione dell'altezza del sedile [mm] | N° articolo  | EUR    | CC   |
|--|------------------|--|--------------|--------|------|
| con rotelle di bloccaggio sedile e anello poggipiedi | tessuto Supertec | 510-780                                  | 9000 454 144 | 541,62 | IB14 |

bimos

## Sgabello impilabile

altezza sedile 500 mm · area di seduta in legno stratificato di faggio · verniciata colore naturale · Ø sedile 300 mm · telaio in tubolare tondo con cappucci terminali resistenti all'abrasione, rivestita in resina epossidica, antracite



| N° articolo  | EUR    | CC   |
|--------------|--------|------|
| 9000 454 088 | 125,50 | IB14 |

Topstar



9000 454 310



9000 454 312



9000 454 313

Intertek GS

## Sgabello girevole

**sedia in opzione** disponibile con comoda imbottitura in similpelle Ø 360 mm o in robusto legno di faggio con verniciatura con colori naturali naturale Ø 350 mm · croce del piedino in plastica stabile e sicura contro i ribaltamenti, colore nero · regolazione dell'altezza del sedile con ammortizzatore pneumatico di sicurezza · **telaio in opzione** disponibile con rulli doppi di sicurezza o scivolatori per piedini frenati a dipendenza del carico

| Realizzazione telaio       | Area di seduta                 | Regolazione dell'altezza del sedile [mm] | N° articolo  | EUR    | CC   |
|----------------------------|--------------------------------|--|--------------|--------|------|
| con pattini salvapavimento | imbottitura in pelle sintetica | 390-520                                  | 9000 454 310 | 122,94 | ICG9 |
| con pattini salvapavimento | faggio                         | 390-520                                  | 9000 454 311 | 156,53 | ICG9 |
| con rotelle                | imbottitura in pelle sintetica | 420-550                                  | 9000 454 312 | 134,71 | ICG9 |
| con rotelle                | faggio                         | 420-550                                  | 9000 454 313 | 167,26 | ICG9 |

Topstar



9000 482 795

## Rotelle

rullo doppio di sicurezza frenato in base al carico per pavimenti duri · Ø rotelle 50 mm · set con 5 rotelle

| Versione           | N° articolo  | EUR   | CC   |
|--------------------|--------------|-------|------|
| per pavimenti duri | 9000 482 795 | 27,50 | IXG9 |

LOTZ



9000 454 432



9000 454 433

TUV SUD GS

## Sgabello girevole

superficie per sedersi particolarmente grande (B 370 mm) in robusta schiuma integrale blu per un elevato comfort · regolazione dell'inclinazione del sedile di ± 7,5° · impugnatura di trasporto per il trasporto semplice · regolazione dell'altezza della sedia con ammortizzatore pneumatico di facile utilizzo · telaio con cinque piedini in plastica stabile e sicuro contro il ribaltamento · telaio in opzione disponibile con rulli doppi di sicurezza o scivolatori a seconda del carico

| Realizzazione telaio       | Area di seduta | Regolazione dell'altezza del sedile [mm] | N° articolo  | EUR    | CC   |
|----------------------------|----------------|--|--------------|--------|------|
| con pattini salvapavimento | schiuma PU     | 490-680                                  | 9000 454 432 | 421,45 | ICA0 |
| con rotelle                | schiuma PU     | 520-710                                  | 9000 454 433 | 430,11 | ICA0 |

bimos



DIN 68877



### Sgabello di appoggio

piede di appoggio stabile in alluminio con pattini intercambiabili in feltro o plastica a seconda del tipo di pavimento · colonna in alluminio sabbato ergonomicamente inclinata a 4 gradi · sedile largo comfort (500 mm) in **schiuma integrale Soft-Touch**, orientabile a 20° · regolazione continua dell'altezza a molla pneumatica 620-850 mm · manici di supporto, trazione e trasporto integrati lateralmente

| Colore telaio | Regolazione dell'altezza del sedile [mm] | N° articolo  | EUR    | CC   |
|---------------|--|--------------|--------|------|
| argento       | 620-850                                  | 9000 454 154 | 663,17 | IR14 |

bimos



DIN 68877



### Sgabello di appoggio

secondo DIN 68877 · stabile e ad elevata capacità di carico · regolazione dell'altezza del sedile mediante molla pneumatica · sedile comfort in **schiuma integrale** facile da lavare, parti metalliche rivestite di resina epossidica, colore nero · inclinabile in avanti a 13° e orientabile a 360° · con poggiatesta ribaltabile

| Colore telaio | Regolazione dell'altezza del sedile [mm] | N° articolo  | EUR    | CC   |
|---------------|--|--------------|--------|------|
| nero          | 640-840                                  | 9000 454 163 | 633,77 | IB14 |

bimos



DIN 68877



### Sgabello di appoggio

secondo DIN 68877 · stabile e ad elevata capacità di carico · regolazione dell'altezza del sedile mediante molla pneumatica · area di seduta in **schiuma integrale** facile da lavare · parti metalliche rivestite in resina epossidica, antracite · area di seduta inclinabile a 10° e orientabile a 360° · base rotonda piatta stabile Ø 470 mm

| Colore telaio | Regolazione dell'altezza del sedile [mm] | N° articolo  | EUR    | CC   |
|---------------|--|--------------|--------|------|
| antracite     | 650-850                                  | 9000 454 160 | 675,29 | IR14 |

bimos



DIN 68877



### Sgabello girevole Flex

secondo DIN 68877 · regolazione dell'altezza del sedile facile a molla pneumatica · girevole a 360° · **area di seduta con supporto per la schiena per un rilassamento ottimale** · superficie del sedile e dello schienale strutturata, resistente allo scivolamento in **schiuma integrale** nera, morbida · telaio a cinque piedi in plastica, a forma piatta, antiribaltamento e antinciampo · rullo doppio di sicurezza frenato in base al carico per pavimenti duri

| Realizzazione telaio | Area di seduta    | Regolazione dell'altezza del sedile [mm] | N° articolo  | EUR    | CC   |
|----------------------|-------------------|--|--------------|--------|------|
| con rotelle          | schiuma integrale | 450-650                                  | 9000 454 165 | 381,28 | IB14 |

bimos



DIN 68877



### Sgabello di appoggio

secondo DIN 68877 · stabile e ad elevata capacità di carico · regolazione dell'altezza del sedile mediante meccanica di precisione a scatti · area di seduta in **schiuma integrale** facile da lavare · parti metalliche rivestite in resina epossidica, antracite · **montaggio a ingombro ridotto, pieghevole** · area di seduta inclinabile a 10°

| Colore telaio | Regolazione dell'altezza del sedile [mm] | N° articolo  | EUR    | CC   |
|---------------|--|--------------|--------|------|
| antracite     | 650-850                                  | 9000 454 162 | 650,36 | IB14 |

bimos



DIN 68877



### Sedile/sedia in piedi Flex

secondo DIN 68877 · regolazione dell'altezza del sedile facile a molla pneumatica · girevole a 360° · **area di seduta con supporto per la schiena per un rilassamento ottimale** · superficie del sedile e dello schienale antiscivolo strutturata in **schiuma integrale** nera, morbida · telaio a cinque piedi in plastica, a forma piatta, antiribaltamento e antinciampo · **pattini salvapavimento in plastica** resistenti all'abrasione

| Regolazione dell'altezza del sedile [mm] | N° articolo  | EUR    | CC   |
|--|--------------|--------|------|
| 510-780                                  | 9000 454 166 | 420,65 | IB14 |

bimos



DIN 68877



## Sedile/sedia in piedi Flex

secondo DIN 68877 · regolazione dell'altezza del sedile facile a molla pneumatica · girevole a 360° · **area di seduta con supporto per la schiena per un rilassamento ottimale** · superficie del sedile e dello schienale anticivolo strutturata in **schiuma integrale** nera, morbida · telaio a cinque piedi in plastica, a forma piatta, antiribaltamento e antinciampo · **pattini salvapavimento in plastica** resistenti all'abrasione e **anello poggiapiedi**, cromato

| Regolazione dell'altezza del sedile [mm] | N° articolo  | EUR    | CC   |
|--|--------------|--------|------|
| 510-780                                  | 9000 454 167 | 498,16 | IB14 |

LOTZ



## Sgabello di appoggio

**telaio in tubo di acciaio** stabile rivestito a polvere con pattini salvapavimento in plastica resistenti all'abrasione · regolazione dell'altezza comoda a molla pneumatica · sedile comfort in **schiuma integrale** robusta con rilievi climatizzati, nero · **area di seduta girevole lateralmente a 16°, con ritorno automatico e regolabile nell'inclinazione a 15°**

Margine di movimento delle gambe particolarmente elevato grazie alla realizzazione del telaio.

| Colore telaio | Regolazione dell'altezza del sedile [mm] | N° articolo  | EUR    | CC   |
|---------------|--|--------------|--------|------|
| nero          | 645-825                                  | 9000 454 426 | 447,08 | ICA0 |

bimos



DIN 68877



## Sedile/sedia in piedi Flex

equipaggiamento ESD antistatico certificato secondo DIN EN 61340 (resistenza elettrica e superficiale) · resistenza di volume 10<sup>4</sup>-10<sup>3</sup> Ω secondo DIN 68877 · regolazione dell'altezza del sedile facile a molla pneumatica · girevole a 360° · **area di seduta con supporto per la schiena per un rilassamento ottimale** · superficie del sedile e dello schienale anticivolo strutturata in **schiuma integrale** nera, morbida · telaio a cinque piedi in acciaio, a forma piatta, antiribaltamento e antinciampo · **pattini salvapavimento in plastica** resistenti all'abrasione e **anello poggiapiedi regolabile in altezza**, cromato

| Regolazione dell'altezza del sedile [mm] | N° articolo  | EUR    | CC   |
|--|--------------|--------|------|
| 510-780                                  | 9000 454 169 | 625,46 | IB14 |

LOTZ



## Sgabello di appoggio

in tubo d'acciaio stabile · area di seduta in **schiuma integrale** resistente, facile da lavare · orientabile a 16° in tutte le direzioni con ritorno automatico · l'area di seduta è inclinabile a 15° · pattini anticivolo

| Colore telaio | Regolazione dell'altezza del sedile [mm] | N° articolo  | EUR    | CC   |
|---------------|--|--------------|--------|------|
| nero          | 600-850                                  | 9000 454 418 | 383,18 | IBA0 |
| rosso         | 600-850                                  | 9000 454 419 | 383,18 | IBA0 |
| grigio chiaro | 600-850                                  | 9000 454 420 | 383,18 | IBA0 |

Topstar



## Sgabello di appoggio

impiego universale · regolazione dell'altezza del sedile mediante molla pneumatica di sicurezza altezza 590 -840 mm · sedile in **schiuma integrale** a forma ergonomica · regolazione di inclinazione del sedile con manovella · base a croce a cinque piedi in plastica stabile antiribaltamento, nera con pattini

| Colore telaio | Regolazione dell'altezza del sedile [mm] | N° articolo  | EUR    | CC   |
|---------------|--|--------------|--------|------|
| nero          | 590-840                                  | 9000 454 320 | 300,76 | ICG9 |

LOTZ



## Sgabello di appoggio

in tubo d'acciaio stabile · pieghevole in piano con un'impugnatura · area di seduta in **schiuma integrale** resistente e facile da pulire, colore nero · pattini anticivolo

| Colore telaio | Regolazione dell'altezza del sedile [mm] | N° articolo  | EUR    | CC   |
|---------------|--|--------------|--------|------|
| nero          | 650-850                                  | 9000 454 421 | 366,18 | IXA0 |





### Sgabello di appoggio

sgabello di appoggio economico per una sollecitazione da lieve a media · pieghevole in modo rapido e a ingombro ridotto · telaio in tubo di acciaio stabile rivestito a polvere con pattini salvapavimento in plastica resistenti all'abrasione · regolazione dell'altezza a scatti · area di seduta in **schiuma integrale** resistente, facile da lavare, nera · area di seduta girevole lateralmente a 17°, e inclinabile a 2°-8°

| Colore telaio | Regolazione dell'altezza del sedile [mm] | N° articolo  | EUR    | CC   |
|---------------|--|--------------|--------|------|
| nero          | 610-860                                  | 9000 454 428 | 240,58 | IBA0 |
| argento       | 610-860                                  | 9000 454 429 | 240,58 | IBA0 |



### Tappetino per il posto di lavoro

tappetino in gomma naturale con superficie a rilievi per zone interne asciutte · termostabilità da -30 °C a +50 °C · spessore tappetino 14 mm · ottimale per posti di lavoro con lunghe fasi in posizione statica in piedi · resistenza antiscivolo 30 BPN secondo ASTM E304

| Lungh. x largh. [mm] | N° articolo  | EUR    | CC   |
|----------------------|--------------|--------|------|
| 900 x 600            | 9000 452 314 | 185,24 | IX26 |
| 1200 x 900           | 9000 452 315 | 263,33 | IX26 |

### Telo di copertura per il posto di lavoro

tappetino antifatica versatile ed economico per posti di lavoro in piedi industriali asciutti · gomma SBR con superficie perforata · termostabilità da -20 °C a +130 °C · spessore tappetino 10 mm · resistenza allo scivolamento R10 secondo DIN 13552 · colore nero

| Lungh. x largh. [mm] | N° articolo  | EUR   | CC   |
|----------------------|--------------|-------|------|
| 1500 x 900           | 9000 452 317 | 95,96 | IX26 |



### Telo di copertura per il posto di lavoro

tappetino in gomma naturale con superficie a rilievi per zone interne asciutte · termostabilità da -30 °C a +50 °C · spessore tappetino 14 mm · ottimale per posti di lavoro con lunghe fasi in posizione statica in piedi · resistenza antiscivolo 30 BPN secondo ASTM E304

| Lungh. x largh. [mm] | N° articolo  | EUR    | CC   |
|----------------------|--------------|--------|------|
| 900 x 600            | 9000 452 318 | 93,74  | IX26 |
| 1200 x 900           | 9000 452 319 | 136,13 | IX26 |



### Telo di copertura per il posto di lavoro

in pregiato poliuretano con superficie a rilievi · **difficilmente infiammabile secondo DIN 54332 (B1) parte DIN 4102** · termostabilità da -40 °C a +80 °C · spessore tappetino 15 mm · bordi smussati su tutti i lati · colore nero · dimensioni speciali disponibili su misura

| Lungh. x largh. [mm] | N° articolo  | EUR    | CC   |
|----------------------|--------------|--------|------|
| 900 x 600            | 9149 455 476 | 314,65 | IX26 |
| 1200 x 900           | 9149 455 477 | 647,17 | IX26 |



Fornitura senza contenuto o accessori



Das Lagersystem



Fornitura senza contenuto o accessori



## Ripiano a incastro

vuoto per l'equipaggiamento individuale · zincato · ripiani di base e ripiani aggiuntivi con costruzione modulare · montaggio a incastro facile e rapido con telai zincati premontati · mensole zincate con profilo quadro, altezza 25 mm, con profilo quadro ottimizzato, regolabile in altezza in griglie da 25 mm · portata dei ripiani 150 kg · scaffalatura 1300 kg (con distribuzione uniforme del carico)

dimensioni esterne scaffale: ripiano di base + 60 mm, ripiano aggiuntivo + 6 mm, profondità + 36 mm

**Indicazione di sicurezza:** I ripiani con un rapporto altezza/profondità maggiore di 5:1 devono essere protetti contro il ribaltamento mediante appositi fissaggi a parete, alla base o al soffitto secondo il regolamento DGUV 108-007.

| Alt. x largh. x prof. [mm] | Versione           | N° articolo  | EUR    | CC   |
|----------------------------|--------------------|--------------|--------|------|
| 2000 x 1000 x 300          | ripiano di base    | 9000 449 800 | 248,99 | ICE7 |
| 2000 x 1000 x 300          | ripiano aggiuntivo | 9000 449 801 | 172,80 | ICE7 |
| 2000 x 1000 x 400          | ripiano di base    | 9000 449 805 | 253,15 | ICE7 |
| 2000 x 1000 x 400          | ripiano aggiuntivo | 9000 449 806 | 179,25 | ICE7 |
| 2000 x 1000 x 500          | ripiano di base    | 9000 449 810 | 279,47 | ICE7 |
| 2000 x 1000 x 500          | ripiano aggiuntivo | 9000 449 811 | 201,89 | ICE7 |



## Ripiano a incastro

zincato · costruzione modulare · montaggio a incastro rapido · mensole regolabili in altezza in passi da 25 mm · telaio con profilo a T con lamiera di giunzione premontate · 4 mensole con portata 150 kg per ogni fondo (con distribuzione uniforme del carico), scaffalatura 900 kg

dimensioni esterne scaffale: ripiano di base + 56 mm, ripiano aggiuntivo + 6 mm, profondità + 36 mm

Indicazione di sicurezza: Se l'ultima altezza di appoggio è superiore a 5 volte la profondità del ripiano, è necessario un ancoraggio a parete o a pavimento.

| Alt. x largh. x prof. [mm] | Versione           | N° articolo  | EUR    | CC   |
|----------------------------|--------------------|--------------|--------|------|
| 2000 x 1000 x 300          | ripiano di base    | 9000 452 910 | 236,35 | ICB0 |
| 2000 x 1000 x 300          | ripiano aggiuntivo | 9000 452 911 | 175,96 | ICB0 |
| 2000 x 1000 x 400          | ripiano di base    | 9000 452 930 | 248,02 | ICB0 |
| 2000 x 1000 x 400          | ripiano aggiuntivo | 9000 452 931 | 184,93 | ICB0 |
| 2000 x 1000 x 500          | ripiano di base    | 9000 452 935 | 265,09 | ICB0 |
| 2000 x 1000 x 500          | ripiano aggiuntivo | 9000 452 936 | 203,56 | ICB0 |
| 2000 x 1000 x 600          | ripiano di base    | 9000 452 940 | 286,05 | ICB0 |
| 2000 x 1000 x 600          | ripiano aggiuntivo | 9000 452 941 | 220,18 | ICB0 |



## Mensola

zincata per ripiani a incastro · regolazione dell'altezza in passi da 25 mm · UV = 2 pz.

| Largh. x prof. [mm] | Portata dei ripiani [kg] | N° articolo  | EUR                 | CC   |
|---------------------|--------------------------|--------------|---------------------|------|
| 1000 x 300          | 150                      | 9000 449 802 | 51,81 <sup>1)</sup> | ICE7 |
| 1000 x 400          | 150                      | 9000 449 807 | 52,40 <sup>1)</sup> | ICE7 |
| 1000 x 500          | 150                      | 9000 449 812 | 61,61 <sup>1)</sup> | ICE7 |

<sup>1)</sup> prezzo per UV



Das Lagersystem



## Mensola

zincata, per ripiani ad incastro · regolazione dell'altezza in passi da 25 mm · UV = 2 pz.

| Largh. x prof. [mm] | Portata dei ripiani [kg] | N° articolo  | EUR                 | CC   |
|---------------------|--------------------------|--------------|---------------------|------|
| 1000 x 300          | 150                      | 9000 452 912 | 52,74 <sup>1)</sup> | ICB0 |
| 1000 x 400          | 150                      | 9000 452 932 | 55,34 <sup>1)</sup> | ICB0 |
| 1000 x 500          | 150                      | 9000 452 937 | 60,64 <sup>1)</sup> | ICB0 |
| 1000 x 600          | 150                      | 9000 452 942 | 66,04 <sup>1)</sup> | ICB0 |

<sup>1)</sup> prezzo per UV



### Set di scaffali a incastro

composto di: 1 scaffale di base e 1 scaffale di aggiunta con 4 scompartimenti ciascuno

**Indicazione di sicurezza:** I ripiani con un rapporto altezza/profondità maggiore di 5:1 devono essere protetti contro il ribaltamento mediante appositi fissaggi a parete, alla base o al soffitto secondo il regolamento DGUV 108-007.



Fornitura senza contenuto o accessori

| Alt. x largh. x prof. [mm] | Versione                            | N° articolo  | EUR    | CC   |
|----------------------------|-------------------------------------|--------------|--------|------|
| 2000 x 2000 x 400          | ripiano di base/ ripiano aggiuntivo | 9000 452 997 | 445,00 | ICZ9 |



### Scaffalatura a innesto grande

sistema di scaffalatura con mensole a montaggio rapido completamente innestabile · scaffali di base e ripiani zincati con costruzione modulare · mensole con portata 200 kg (con distribuzione uniforme del carico) · mensole con altezza 40 mm con profilo quadro ottimizzato, regolabile in altezza in griglia da 25 mm · rinforzo longitudinale mediante croce diagonale con tenditori

**Indicazione di sicurezza:** I ripiani con un rapporto altezza/profondità maggiore di 5:1 devono essere protetti contro il ribaltamento mediante appositi fissaggi a parete, alla base o al soffitto secondo il regolamento DGUV 108-007.



| Alt. x largh. x prof. [mm] | Versione           | N° articolo  | EUR    | CC   |
|----------------------------|--------------------|--------------|--------|------|
| 2000 x 1700 x 400          | ripiano di base    | 9000 452 712 | 414,18 | ICZ9 |
| 2000 x 1700 x 400          | ripiano aggiuntivo | 9000 452 713 | 330,72 | ICZ9 |
| 2000 x 1700 x 500          | ripiano di base    | 9000 452 716 | 456,43 | ICZ9 |
| 2000 x 1700 x 500          | ripiano aggiuntivo | 9000 452 717 | 368,12 | ICZ9 |
| 2000 x 1700 x 600          | ripiano di base    | 9000 452 720 | 481,36 | ICZ9 |
| 2000 x 1700 x 600          | ripiano aggiuntivo | 9000 452 721 | 393,40 | ICZ9 |



## EICHNER

### Pianificatore da officina

lamiera di acciaio rivestita a polvere · per raccoglitori per documenti o ricevute DIN A4 · lavagne collegabili individualmente · profondità di inserimento 210 mm · bordo a vista 96 mm · fornitura incl. materiale di fissaggio



Fornitura senza contenuto o accessori



Fornitura senza contenuto o accessori



Fornitura senza contenuto o accessori



Fornitura senza contenuto o accessori

| Alt. x largh. x prof. [mm] | Versione | Colore                    | N° articolo  | EUR    | CC   |
|----------------------------|----------|---------------------------|--------------|--------|------|
| 1278 x 315 x 74            | a 1 fila | rosso fuoco, RAL 3000     | 9000 451 200 | 322,06 | IC45 |
| 1278 x 315 x 74            | a 1 fila | blu ultramarino, RAL 5002 | 9000 451 201 | 322,06 | IC45 |
| 1278 x 315 x 74            | a 1 fila | grigio tele, RAL 7045     | 9000 451 202 | 322,06 | IC45 |
| 1278 x 554 x 74            | a 2 fila | rosso fuoco, RAL 3000     | 9000 451 203 | 488,29 | IC45 |
| 1278 x 554 x 74            | a 2 fila | blu ultramarino, RAL 5002 | 9000 451 204 | 488,29 | IC45 |
| 1278 x 554 x 74            | a 2 fila | grigio tele, RAL 7045     | 9000 451 205 | 488,29 | IC45 |

## EICHNER

### Pianificatore da officina

plastica polipropilene grigio · per 6-30 raccoglitori per documenti o ricevute DIN A4 · con vano portaoggetti, lavagne collegabili individualmente · profondità di inserimento 210 mm · bordo a vista 96 mm · fornitura incl. materiale di fissaggio



Fornitura senza contenuto o accessori



Fornitura senza contenuto o accessori



Fornitura senza contenuto o accessori

| Alt. x largh. x prof. [mm] | Equipaggiamento | Versione | Colore | N° articolo  | EUR    | CC   |
|----------------------------|-----------------|----------|--------|--------------|--------|------|
| 900 x 315 x 76             | 6 guide         | a 1 fila | grigio | 9000 451 206 | 207,78 | IC45 |
| 1282 x 315 x 76            | 10 guide        | a 1 fila | grigio | 9000 451 207 | 252,80 | IC45 |
| 1757 x 315 x 76            | 15 guide        | a 1 fila | grigio | 9000 451 208 | 376,78 | IC45 |
| 900 x 554 x 76             | 6 guide         | a 2 fila | grigio | 9000 451 209 | 339,38 | IC45 |
| 1282 x 554 x 76            | 10 guide        | a 2 fila | grigio | 9000 451 210 | 464,04 | IC45 |
| 1757 x 554 x 76            | 15 guide        | a 2 fila | grigio | 9000 451 211 | 505,60 | IC45 |

EICHNER



Fornitura senza contenuto o accessori

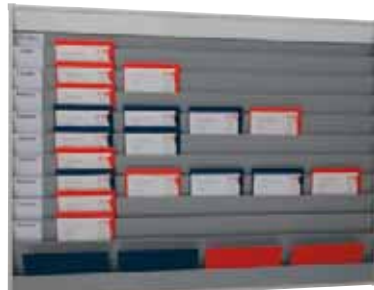

Fornitura senza contenuto o accessori



Fornitura senza contenuto o accessori

Lavagna di pianificazione

plastica polipropilene grigia · **perfettamente adatta per processi aziendali** · con possibilità di etichettatura individuale · per raccoglitori per documenti o ricevute DIN A4 · con vano portaoggetti · profondità di inserimento 210 mm, bordo a vista 96 mm · fornitura incl. materiale di fissaggio

| Alt. x largh. x prof. [mm] | Equipaggiamento | Colore | N° articolo  | EUR     | CC   |
|----------------------------|-----------------|--------|--------------|---------|------|
| 900 x 1580 x 78            | 6 guide         | grigio | 9000 451 214 | 964,45  | IC45 |
| 1282 x 1580 x 78           | 10 guide        | grigio | 9000 451 215 | 1146,26 | IC45 |
| 1765 x 1580 x 78           | 15 guide        | grigio | 9000 451 216 | 1345,38 | IC45 |

EICHNER



Indice di scrittura fornitura senza lavagna di pianificazione

Scheda di etichettatura

schede indicizzate per la scrittura personalizzata · da inserire nella lavagna di pianificazione · bianco, non stampato largh. 123 x alt. 98 mm · UV = 20 pz.

| Largh. x alt. [mm] | Adatto a                                | N° articolo  | EUR                | CC   |
|--------------------|---|--------------|--------------------|------|
| 123 x 98           | lavagna di pianificazione<br>6-15 guide | 9000 451 218 | 8,14 <sup>1)</sup> | IC45 |

<sup>1)</sup> prezzo per UV

EICHNER



Scrittura testata fornitura senza lavagna di pianificazione

Nastri con diciture

nastri con testata per la scrittura personalizzata sulla lavagna di pianificazione · bianchi, non stampati, lungh. 800 x alt. 100 mm · UV = 2 pz.

| Largh. x alt. [mm] | Adatto a                                | N° articolo  | EUR                | CC   |
|--------------------|---|--------------|--------------------|------|
| 800 x 100          | lavagna di pianificazione<br>6-15 guide | 9000 451 219 | 4,16 <sup>1)</sup> | IC45 |

<sup>1)</sup> prezzo per UV

EICHNER



Lavagna di pianificazione

lavagna mobile · telaio in acciaio stabile 60 x 20 mm · con 4 ruote orientabili di cui 2 bloccabili · **lato anteriore in plastica**, polipropilene grigio, **con 9 guide e vano portaoggetti** · per raccoglitori per documenti o ricevute DIN A4 profondità di inserimento 210 mm, bordo a vista 96 mm · possibilità di etichettatura individuale (accessorio) · **lato posteriore con lamiera per lamiera magnetica**, con vano portapenne

| Equipaggiamento | Versione | N° articolo  | EUR     | CC   |
|-----------------|----------|--------------|---------|------|
| 9 guide         | mobile   | 9000 451 220 | 1575,67 | IC45 |

EICHNER



Apertura facile con chiusura a velcro  
Fornitura senza contenuto

Raccoglitori per documenti

DIN A4 · modello robusto con morsetto di bloccaggio · **pellicola di protezione trasparente e ad ampia superficie** sul lato frontale · fissaggio della pellicola trasparente mediante **chiusura a velcro** · UV = 10 pz.

| Colore | UV | N° articolo  | EUR                | CC   |
|--------|----|--------------|--------------------|------|
| blu    | 10 | 9000 451 230 | 8,69 <sup>1)</sup> | IC45 |
| rosso  | 10 | 9000 451 231 | 8,69 <sup>1)</sup> | IC45 |
| nero   | 10 | 9000 451 232 | 8,69 <sup>1)</sup> | IC45 |

<sup>1)</sup> prezzo per pz.

## EICHNER



Fornitura senza contenuto o accessori

### Cartella

DIN A4 · con anima resistente di cartone · **borsa per pellicole interna** meccanica di serraggio nichelata, incluso occhio a gancio estraibile · **UV = 12 pz.**

| Colore | UV | N° articolo  | EUR                | CC   |
|--------|----|--------------|--------------------|------|
| blu    | 12 | 9000 451 234 | 6,93 <sup>1)</sup> | IC45 |
| rosso  | 12 | 9000 451 233 | 6,93 <sup>1)</sup> | IC45 |
| nero   | 12 | 9000 451 235 | 6,93 <sup>1)</sup> | IC45 |

<sup>1)</sup> prezzo per pz.

## tarifold



Fornitura senza contenuto

### Cartella a sospensione trasparente

**a sospensione** · in pellicola PVC robusta antiriflesso incorniciata con filo d'acciaio rivestito di plastica · chiusa su ambo i lati mediante piega · con 2 occhielli metallici per la sospensione · **UV = 5 pz.**

**assortita a colori rispettivamente 1 x rosso, giallo, verde, blu e nero**

| Lungh. x alt. [mm] | N° articolo  | EUR                 | CC   |
|--------------------|--------------|---------------------|------|
| 340 x 255          | 9000 492 040 | 77,26 <sup>1)</sup> | IUG4 |

<sup>1)</sup> prezzo per UV

## EICHNER

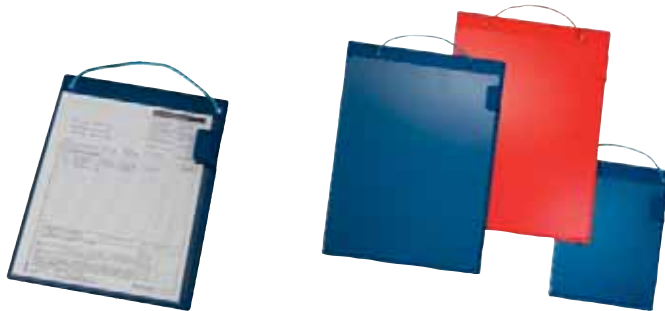

Fornitura senza contenuto o accessori

### Raccogliatore per documenti

DIN A4 · con chiusura a velcro, corda di sospensione e cartella trasparente sul lato anteriore · **UV = 10 pz.**

| Colore | UV | N° articolo  | EUR                | CC   |
|--------|----|--------------|--------------------|------|
| blu    | 10 | 9000 451 236 | 8,48 <sup>1)</sup> | IC45 |
| rosso  | 10 | 9000 451 237 | 8,48 <sup>1)</sup> | IC45 |
| nero   | 10 | 9000 451 238 | 8,48 <sup>1)</sup> | IC45 |

<sup>1)</sup> prezzo per pz.

## EICHNER



Fornitura senza contenuto o accessori

## EICHNER



Fornitura senza contenuto o accessori

### Raccogliatore per documenti

DIN A4 · **sul lato anteriore grande piega estendibile** per la conservazione di libretti di manutenzione, libri di bordo ecc. · con chiusura a velcro e cordicella · **lato posteriore con scomparto documenti** in pellicola rinforzata con tessuto · **UV = 10 pz.**

| Colore | UV | N° articolo  | EUR                 | CC   |
|--------|----|--------------|---------------------|------|
| blu    | 10 | 9000 451 240 | 11,25 <sup>1)</sup> | IC45 |
| rosso  | 10 | 9000 451 241 | 11,25 <sup>1)</sup> | IC45 |
| nero   | 10 | 9000 451 242 | 11,25 <sup>1)</sup> | IC45 |

<sup>1)</sup> prezzo per pz.

### Lavagna di pianificazione

**secondo il sistema Kanban** · set lavagne con 5 o 7 elementi singoli · **perfettamente adatta a officine, stabilimenti industriali e aziende di logistica** · per la scrittura individuale con cartelli colorati (giorni della settimana, progetti, team, macchine, piani) · **incl. set di targhette con diciture** (rispettivamente 3 fogli da 14 targhette nei colori rosso, giallo + verde) · **priorizzazione tramite raccoglitori per documenti a colori** · segmenti singoli mobili tramite guida in alluminio · segmenti singoli con 2 rotelle da agganciare e 1 rotella per la distanza dal muro · profilo da parete in alluminio, colore grigio chiaro · fornitura incl. materiale di montaggio

| Alt. x largh. x prof. [mm] | Equipaggiamento | Versione                | N° articolo  | EUR     | CC   |
|----------------------------|-----------------|-------------------------|--------------|---------|------|
| 1282 x 1700 x 78           | 5 fila          | incl. profilo da parete | 9000 451 250 | 1696,88 | IC45 |
| 1282 x 2300 x 78           | 7 fila          | incl. profilo da parete | 9000 451 251 | 2337,54 | IC45 |

EICHNER



**Lavagna di pianificazione secondo il sistema Kanban** · perfettamente adatta a officine, stabilimenti industriali e aziende di logistica · segmento singolo larghezza 315 mm · incl. rotelle e distanziatori · la fornitura avviene senza profilo da parete



Fornitura senza contenuto o accessori

| Alt. x largh. x prof. [mm] | Equipaggiamento  | Versione                 | N° articolo  | EUR    | CC   |
|----------------------------|------------------|--------------------------|--------------|--------|------|
| 1282 x 315 x 78            | segmento singolo | incl. rotelle per DIN A4 | 9000 451 252 | 335,57 | IC45 |

EICHNER



**Profilo da parete**

per lavagne di pianificazione di 1-7 file · fornitura incl. materiale di montaggio

| Larghezza [mm] | N° articolo  | EUR    | CC   |
|----------------|--------------|--------|------|
| 330            | 9000 451 253 | 55,41  | IC45 |
| 1700           | 9000 451 254 | 114,97 | IC45 |
| 2300           | 9000 451 255 | 128,82 | IC45 |

EICHNER



**Etichetta con diciture**

per la scrittura personalizzata · perforata · set composto da rispettivamente 3 fogli con 14 etichette nei colori rosso, giallo e verde

| Adatto a                                    | N° articolo  | EUR                | CC   |
|---|--------------|--------------------|------|
| lavagna di pianificazione largh. 330-2300mm | 9000 451 256 | 7,79 <sup>1)</sup> | IC45 |

<sup>1)</sup> prezzo per UV

EICHNER



Fornitura senza contenuto o accessori

**Lavagna di pianificazione**

in polipropilene con vano portaoggetti per incarichi e documenti DIN A4 · telaio in lamiera di acciaio per etichette con diciture · sistema ampliabile in ogni momento · bordo a vista del documento 40 mm per l'identificazione rapida · segmenti a due e tre colonne con staffe divisorie, profondità di riempimento dei scompartimenti 6 mm · fornitura include targhette magnetiche per le diciture e guida per il montaggio a parete con materiale di montaggio

| Alt. x largh. x prof. [mm] | Equipaggiamento | Versione              | N° articolo  | EUR     | CC   |
|----------------------------|-----------------|-----------------------|--------------|---------|------|
| 1350 x 80 x 75             | indice          | con 25 scompartimenti | 9000 451 264 | 180,08  | IC45 |
| 1350 x 490 x 75            | 2 file          | con 25 scompartimenti | 9000 451 266 | 1173,96 | IC45 |
| 1350 x 720 x 75            | 3 file          | con 25 scompartimenti | 9000 451 267 | 1748,83 | IC45 |

EICHNER



Fornitura senza contenuto o accessori

**Etichetta con diciture**

etichette magnetiche per la scrittura personalizzata su classificatori per schede · UV = contenuto del cartone

| Largh. x alt. [mm] | Adatto a                           | N° articolo  | EUR                 | CC   |
|--------------------|------------------------------------|--------------|---------------------|------|
| 70 x 30            | adatto a classificatore per schede | 9000 451 271 | 20,26 <sup>1)</sup> | IC45 |
| 150 x 30           | adatto a classificatore per schede | 9000 451 272 | 4,16 <sup>1)</sup>  | IC45 |

<sup>1)</sup> prezzo per UV



**Nastro magnetico**

ottimale per l'etichettatura di scaffali, contenitori ecc. · nastri magnetici · sovrascrivibile e ritagliabile su misura · resistenza del nastro 0,9 mm · lunghezza del nastro 10 m · fornitura a rotoli

| Largh. del nastro [mm] | Colore | N° articolo  | EUR                  | CC   |
|------------------------|--------|--------------|----------------------|------|
| 20                     | bianco | 9000 452 668 | 52,05 <sup>1)</sup>  | IXZ9 |
| 20                     | giallo | 9000 452 669 | 52,05 <sup>1)</sup>  | IXZ9 |
| 20                     | rosso  | 9000 452 666 | 52,05 <sup>1)</sup>  | IXZ9 |
| 30                     | bianco | 9000 452 674 | 78,26 <sup>1)</sup>  | IXZ9 |
| 30                     | giallo | 9000 452 675 | 78,26 <sup>1)</sup>  | IXZ9 |
| 30                     | rosso  | 9000 452 671 | 78,26 <sup>1)</sup>  | IXZ9 |
| 50                     | bianco | 9000 452 678 | 120,20 <sup>1)</sup> | IXZ9 |
| 50                     | giallo | 9000 452 679 | 120,20 <sup>1)</sup> | IXZ9 |

<sup>1)</sup> prezzo per rotolo



9000 493 660



9000 493 661



Fornitura senza contenuto o accessori

## Stazione di classificazione

per formato DIN A4 · lamiera di acciaio rivestita a polvere, grigio luce, RAL 7035 · con scomparti fissi e finestre di etichettatura laterali · **adatta per il fissaggio a parete** · la fornitura avviene completa di materiale di fissaggio

| Alt. x largh. x prof. [mm] | Numero di scomparti | Colore                | N° articolo  | EUR    | CC   |
|----------------------------|---------------------|-----------------------|--------------|--------|------|
| 330 x 360 x 250            | 5                   | grigio luce, RAL 7035 | 9000 493 660 | 166,22 | IX41 |
| 540 x 360 x 250            | 8                   | grigio luce, RAL 7035 | 9000 493 661 | 221,98 | IX41 |



Fornitura senza contenuto o accessori

## Nastro magnetico

ottimale per l'etichettatura di contenitori, cassette di stoccaggio, scaffali ecc. · targhetta magnetica permanente in pregiata pellicola magnetica, rivestita di bianco, spessore 0,6 mm · personalizzabile con pennarelli a feltro o a fibra convenzionali · riutilizzabile per la scrittura con pennarelli lavabili con acqua o a secco · UV = 100 pz.

| Colore | N° articolo  | EUR                 | CC   |
|--------|--------------|---------------------|------|
| bianco | 9000 452 640 | 39,13 <sup>1)</sup> | IK72 |
| bianco | 9000 452 641 | 57,62 <sup>1)</sup> | IK72 |
| bianco | 9000 452 642 | 90,84 <sup>1)</sup> | IK72 |

<sup>1)</sup> prezzo per UV



## Borsa per etichette

magnetica · borsa resistente per etichette e di etichettatura in PP · 2 strisce magnetiche sul retro · adatta a scanner e documenti · perfetta per l'etichettatura di ripiani, contenitori di stoccaggio e di trasporto nonché per pareti in lamiera forata · lato posteriore blu, lato anteriore trasparente · UV = 50 pezzi

| Largh. x alt. [mm] | Formato            | N° articolo  | EUR                  | CC   |
|--------------------|--------------------|--------------|----------------------|------|
| <b>blu</b>         |                    |              |                      |      |
| 100 x 38           | -                  | 9000 451 000 | 154,00 <sup>1)</sup> | IC41 |
| 150 x 67           | -                  | 9000 451 001 | 202,62 <sup>1)</sup> | IC41 |
| 210 x 148          | DIN A5 trasversale | 9000 451 002 | 259,45 <sup>1)</sup> | IC41 |
| 210 x 297          | DIN A4 verticale   | 9000 451 003 | 322,61 <sup>1)</sup> | IC41 |
| 297 x 210          | DIN A4 trasversale | 9000 451 004 | 322,61 <sup>1)</sup> | IC41 |

<sup>1)</sup> prezzo per UV



Fornitura senza contenuto o accessori



## Portadocumenti

magnetica · elevata forza adesiva grazie a 2 calamite al neodimio **saldate** · adatta anche all'impiego esterno grazie allo **sportello di protezione contro la polvere e la pioggia** · utilizzo su superfici metalliche come tubi, contenitori reticolati e contenitori di trasporto mobili · ideale per superfici con scarsa superficie adesiva · lato posteriore blu, lato anteriore trasparente · UV = 10 pz.

| Largh. x alt. [mm] | Per formato        | N° articolo blu scura | EUR                  | CC   |
|--------------------|--------------------|-----------------------|----------------------|------|
| 210 x 148          | DIN A5 trasversale | 9000 451 005          | 109,19 <sup>1)</sup> | IC41 |
| 210 x 297          | DIN A4 verticale   | 9000 451 006          | 120,44 <sup>1)</sup> | IC41 |
| 297 x 210          | DIN A4 trasversale | 9000 451 007          | 120,44 <sup>1)</sup> | IC41 |

<sup>1)</sup> prezzo per UV





### Portadocumenti

**con 2 linguette rinforzate** · borsa resistente in pellicola PP · adatta a scanner e documenti · adatta anche all'impiego esterno grazie allo sportello di protezione contro la polvere e la pioggia · aderenza estremamente stabile sui contenitori di trasporto mobili e i contenitori reticolati · lato posteriore blu, lato anteriore trasparente · UV = 50 pz.

| Largh. x alt. [mm] | Per formato        | N° articolo blu scura | EUR                  | CC   |
|--------------------|--------------------|-----------------------|----------------------|------|
| 210 x 148          | DIN A5 trasversale | 9000 451 008          | 224,82 <sup>1)</sup> | IX41 |
| 210 x 297          | DIN A4 verticale   | 9000 451 009          | 264,92 <sup>1)</sup> | IX41 |
| 297 x 210          | DIN A4 trasversale | 9000 451 010          | 264,92 <sup>1)</sup> | IX41 |

<sup>1)</sup> prezzo per UV

### Telaio magnetico

**con parte posteriore magnetica aderisce su tutte le superfici magnetiche** · formato DIN A4 · lato anteriore pieghevole, per una sostituzione comoda delle informazioni · impiegabile nel formato alto e trasversale · u.i. = 2 pz.

| Formato | Colore telaio | N° articolo  | EUR                 | CC   |
|---------|---------------|--------------|---------------------|------|
| DIN A4  | nero          | 9000 492 440 | 59,81 <sup>1)</sup> | IX41 |
| DIN A4  | argento       | 9000 492 441 | 59,81 <sup>1)</sup> | IX41 |

<sup>1)</sup> prezzo per UV



Fornitura senza contenuto o accessori

### Telaio magnetico

**aderisce su tutte le superfici magnetiche** · pieghevole, per una sostituzione comoda delle informazioni ideale per lavagne · impiegabile nel formato alto e trasversale · u.i. = 5 pz.

| Formato | Colore telaio | N° articolo  | EUR                  | CC   |
|---------|---------------|--------------|----------------------|------|
| DIN A4  | nero          | 9000 492 430 | 65,55 <sup>1)</sup>  | IX41 |
| DIN A4  | rosso         | 9000 492 431 | 65,55 <sup>1)</sup>  | IX41 |
| DIN A4  | blu scura     | 9000 492 432 | 65,55 <sup>1)</sup>  | IX41 |
| DIN A4  | argento       | 9000 492 433 | 65,55 <sup>1)</sup>  | IX41 |
| DIN A3  | nero          | 9000 492 436 | 100,74 <sup>1)</sup> | IX41 |
| DIN A3  | rosso         | 9000 492 437 | 100,74 <sup>1)</sup> | IX41 |
| DIN A3  | blu scura     | 9000 492 438 | 100,74 <sup>1)</sup> | IX41 |
| DIN A3  | argento       | 9000 492 439 | 100,74 <sup>1)</sup> | IX41 |

<sup>1)</sup> prezzo per UV

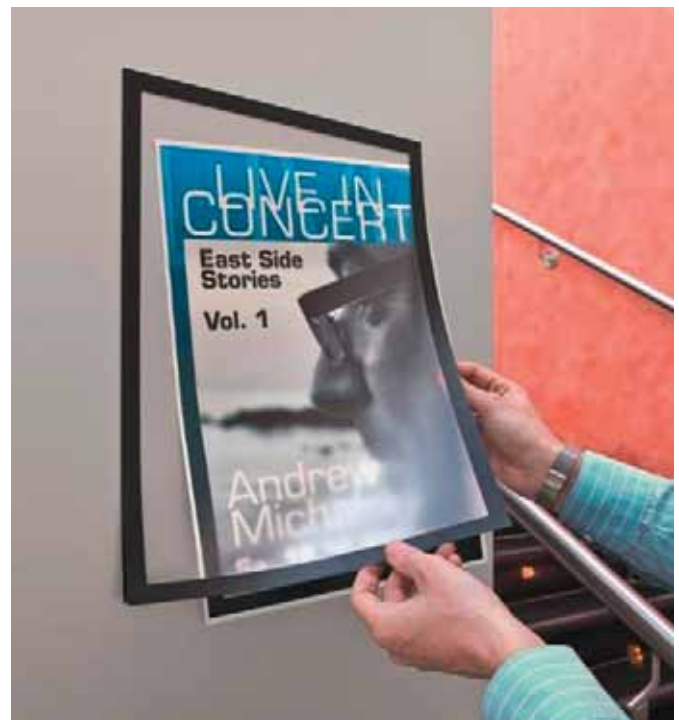

Fornitura senza contenuto o accessori

### Telaio magnetico

**autoadesivo** · formato DIN A3 · lato anteriore pieghevole, per una sostituzione comoda delle informazioni · impiegabile nel formato alto e trasversale · aderisce permanentemente su tutte le superfici lisce · dimensioni esterne: largh. 325 x alt. 445 mm · u.i. = 2 pz.

| Formato | Colore telaio | N° articolo  | EUR                 | CC   |
|---------|---------------|--------------|---------------------|------|
| DIN A3  | rosso         | 9000 492 426 | 65,24 <sup>1)</sup> | IX41 |
| DIN A3  | verde         | 9000 492 427 | 65,24 <sup>1)</sup> | IX41 |
| DIN A3  | blu scura     | 9000 492 428 | 65,24 <sup>1)</sup> | IX41 |

<sup>1)</sup> prezzo per UV



## Telaio magnetico

**autoadesivo** · formato DIN A4 · lato anteriore magnetico per una sostituzione comoda delle informazioni · etichettatura diretta del documento · livello di riempimento fino a 5 fogli 80g/qm · portapenne per tutte le penne con clip di fissaggio · aderisce permanentemente su tutte le superfici lisce

| Formato | Colore telaio | N° articolo  | EUR   | CC   |
|---------|---------------|--------------|-------|------|
| DIN A4  | nero          | 9000 492 423 | 31,13 | IX41 |
| DIN A4  | argento       | 9000 492 424 | 31,13 | IX41 |

magnetoplan



## Nastro adesivo magnetico

distributore manuale **con nastro adesivo magnetico ristaccabile** · per il fissaggio pulito e invisibile di quadri, foto, cartelli ecc. su superfici ferrose · basta staccare la lunghezza giusta e incollare

| Largh. del nastro [mm] | N° articolo  | EUR   | CC   |
|------------------------|--------------|-------|------|
| 19                     | 9000 483 235 | 22,89 | IC72 |

magnetoplan



Fornitura senza etichette

magnetoplan



Fornitura senza profilo a C

## Supporto per etichette

supporto per etichette magnetico per etichettature di magazzino, codifiche e lavagne di pianificazione · spessore 1,0 mm · le etichette di carta con relativa pellicola di protezione (accessori) vengono inserite nel profilo e all'occorrenza possono essere sostituite in modo facile e rapido · lunghezza del rullo 50 m · UV = 1 rotolo  
La fornitura avviene senza etichette e pellicola.

| Larghezza [mm] | N° articolo  | EUR                  | CC   |
|----------------|--------------|----------------------|------|
| 20             | 9000 452 645 | 175,44 <sup>1)</sup> | IC72 |
| 30             | 9000 452 647 | 252,14 <sup>1)</sup> | IC72 |
| 40             | 9000 452 648 | 334,01 <sup>1)</sup> | IC72 |

<sup>1)</sup> prezzo per rotolo

## Etichetta di carta

**per profilo a C magnetico** · le etichette di carta e la pellicola di protezione trasparente vengono fornite in quantità sufficiente per l'etichettatura di un rotolo da 50m

| Versione                  | Larghezza [mm] | Adatto a [mm]                   | N° articolo  | EUR                  | CC   |
|---------------------------|----------------|---------------------------------|--------------|----------------------|------|
| con pellicola trasparente | 17             | profilo a C magnetico largh. 20 | 9000 452 653 | 156,60 <sup>1)</sup> | IC72 |
| con pellicola trasparente | 27             | profilo a C magnetico largh. 30 | 9000 452 655 | 253,56 <sup>1)</sup> | IC72 |
| con pellicola trasparente | 37             | profilo a C magnetico largh. 40 | 9000 452 656 | 333,11 <sup>1)</sup> | IC72 |

<sup>1)</sup> prezzo per UV

## Magnete forte

**con gancio** · gancio di fissaggio avvitato nella boccola filettata, M4 · zincato · UV = 5 pz.

**Campo di impiego:** p. es. montaggio di ganci a soffitto



| Forza adesiva [daN] | N° articolo  | EUR                 | CC   |
|---------------------|--------------|---------------------|------|
| 10,0                | 9000 452 696 | 37,02 <sup>1)</sup> | IKZ9 |
| 18,0                | 9000 452 697 | 44,29 <sup>1)</sup> | IKZ9 |

<sup>1)</sup> prezzo per UV



**Sistema di scaffali modulare eLOGS per l'impiego presso l'utente commerciale.**

eLOGS, il sistema di organizzazione del magazzino fa risparmiare tempo e denaro. Grazie al metodo di costruzione modulare lo scaffale si adatta perfettamente all'esigenza. Il materiale viene immagazzinato in modo poco ingombrante e permette in qualsiasi momento una panoramica ottimale sulle riserve disponibili in magazzino. Sono disponibili i moduli più disparati per ambiti di impiego speciali. Il materiale di valore superiore può essere protetto con porte e armadi con cassetti.

**Settori di impiego:**

Tutti i tipi di mezzi di consumo e di utilizzo, ad es. per materiali da pacchetto piccolo come la tecnica di fissaggio, per strumenti di lavoro a mano e accessori, asportazione di trucioli, accessori per strumenti elettrici, protezione del lavoro, prodotti chimico-tecnici, tecnica di chiusura, armature, sanitari e molto altro.

In combinazione con il sistema di ordinazione a scansione manuale disponibile in supplemento eLOGS è un moderno sistema di magazzino e ordinazione che soddisfa straordinariamente i requisiti nell'ambito delle ordinazioni, dell'organizzazione del magazzino e dell'ottimizzazione dei processi. La combinazione modulo scaffale e sistema di ordinazione a scansione è l'ideale per l'immagazzinaggio del materiale, e per approvvigionare velocemente, efficacemente e in modo semplice le aziende artigianali e l'industria. L'elaborazione elettronica fa risparmiare costi e tempo.

Colore: blu - RAL 5022 **Con riserva di modifiche tecniche**

**eLOGS: immagazzinaggio - scansione - ordinazione - lavorazione**

**Per ulteriori informazioni sui collegamenti elettronici può rivolgersi a noi.**



**Parte maschia LOGS 310**

nastro separatore per scaffale per Logs 20

| N° articolo  | EUR                | CC   |
|--------------|--------------------|------|
| 5000 681 001 | 7,10 <sup>1)</sup> | VUA8 |

<sup>1)</sup> prezzo per pz.

**Parte di pavimento LOGS 10**

elemento di base per tutti i moduli (tranne moduli verticali)

| Altezza [mm] | Larghezza [mm] | Profondità [mm] | N° articolo  | EUR   | CC   |
|--------------|----------------|-----------------|--------------|-------|------|
| 260          | 540            | 390             | 5000 680 971 | 54,37 | VUA8 |



Fornitura senza elemento di base



**Elemento per ripiano LOGS 20**

mensole con griglia punzonata con 3 ripiani · diverse dimensioni con 3 ripiani anche per pacchetti · strisce di separazione metalliche variabili (disponibili separatamente) · consentono l'equipaggiamento diverso con pacchetti e pacchi comuni · altezza di regolazione ogni 120 mm (strisce di separazione n° dell'articolo 5000 681 001 = UV 6) Per ciascuna colonna di moduli è necessaria una parte di pavimento 5000 680 971, inoltre si suggerisce un elemento di copertura 5000 680 996.

| Altezza [mm] | Larghezza [mm] | Profondità [mm] | N° articolo  | EUR    | CC   |
|--------------|----------------|-----------------|--------------|--------|------|
| 520          | 540            | 390             | 5000 680 972 | 132,98 | VUA8 |

**Elemento per ripiano LOGS 40**

mensole doppia, 175 mm di altezza regolabile ciascuna **suddivisione variabile con lamiere divisorie Logs 5000 680 975** possibile Per ciascuna colonna di moduli è necessaria una parte di pavimento 5000 680 971, inoltre si suggerisce un elemento di copertura 5000 680 996.

| Altezza [mm] | Larghezza [mm] | Profondità [mm] | N° articolo  | EUR    | CC   |
|--------------|----------------|-----------------|--------------|--------|------|
| 520          | 540            | 390             | 5000 680 974 | 145,79 | VUA8 |



**Lamiera divisoria LOGS 41**

lamiera divisoria per Logs 40 · consente una suddivisione variabile dello spazio

| Larghezza [mm] | Profondità [mm] | Altezza [mm] | N° articolo  | EUR   | CC   |
|----------------|-----------------|--------------|--------------|-------|------|
| 540            | 390             | 520          | 5000 680 975 | 12,81 | VUA8 |



Fornitura senza elemento di base



Fornitura senza elemento di base

## Elemento per ripiano LOGS 30

2 ripiani per parete posteriore in lamiera forata - parete posteriore con foratura euro  
Per ciascuna colonna di moduli è necessaria una parte di pavimento 5000 680 971, inoltre si suggerisce un elemento di copertura 5000 680 996.

| Altezza [mm] | Larghezza [mm] | Profondità [mm] | N° articolo  | EUR    | CC   |
|--------------|----------------|-----------------|--------------|--------|------|
| 520          | 540            | 390             | 5000 680 973 | 107,70 | VUA8 |

## Elemento per ripiano LOGS 160

per silicone 8 file - per cartucce fino a Ø 55 mm  
Per ciascuna colonna di moduli è necessaria una parte di pavimento 5000 680 971, inoltre si suggerisce un elemento di copertura 5000 680 996.

| Altezza [mm] | Larghezza [mm] | Profondità [mm] | N° articolo  | EUR   | CC   |
|--------------|----------------|-----------------|--------------|-------|------|
| 520          | 540            | 390             | 5000 680 986 | 85,12 | VAA8 |



Fornitura senza elemento di base



Fornitura senza elemento di base

## Elemento per ripiano LOGS 180

bombolette spray 2x6 file - per bombolette spray fino a Ø 70 mm  
Per ciascuna colonna di moduli è necessaria una parte di pavimento 5000 680 971, inoltre si suggerisce un elemento di copertura 5000 680 996.

| Altezza [mm] | Larghezza [mm] | Profondità [mm] | N° articolo  | EUR   | CC   |
|--------------|----------------|-----------------|--------------|-------|------|
| 520          | 540            | 390             | 5000 680 988 | 98,63 | VAA8 |

## Elemento per ripiano LOGS 150

apribile per 3 taniche (largh. 150 x prof. 200 x alt. 230 mm) - apribile (di norma con 5 litri di contenuto)  
Per ciascuna colonna di moduli è necessaria una parte di pavimento 5000 680 971, inoltre si suggerisce un elemento di copertura 5000 680 996.

| Altezza [mm] | Larghezza [mm] | Profondità [mm] | N° articolo  | EUR    | CC   |
|--------------|----------------|-----------------|--------------|--------|------|
| 520          | 540            | 390             | 5000 680 985 | 129,52 | VUA8 |



Fornitura senza elemento di base



## Elemento per ripiano LOGS 170

cartucce 6 file - per cartucce fino a Ø 70 mm  
Per ciascuna colonna di moduli è necessaria una parte di movimento 5000 680 971, inoltre si suggerisce un elemento di copertura 5000 680 996.

| Altezza [mm] | Larghezza [mm] | Profondità [mm] | N° articolo  | EUR   | CC   |
|--------------|----------------|-----------------|--------------|-------|------|
| 520          | 540            | 390             | 5000 680 987 | 85,12 | VAA8 |

## Macchina avvolgitrice LOGS 110

con 2 assi - per bobine con max Ø interno > di 12 mm ovvero in alternativa > 20 mm - per tubi flessibili, catene, funi, cavi ecc. - larghezza scanalatura 460 mm  
Per ciascuna colonna di moduli è necessaria una 5000 680 971 parte di pavimento, inoltre si suggerisce un componente del coperchio 5000 680 996.

| Altezza [mm] | Larghezza [mm] | Profondità [mm] | N° articolo  | EUR    | CC   |
|--------------|----------------|-----------------|--------------|--------|------|
| 520          | 540            | 390             | 5000 680 981 | 151,33 | VUA8 |



**Elemento di cassetti  
LOGS 100**

2 cassetti con 50 e 190 mm di altezza · richiudibile

Fornitura senza elemento di base

per i tappetini antiscivolo vedi accessori  
per le strisce di riempimento vedi accessori  
per gli inserti vedi accessori  
Per ciascuna colonna di moduli è necessaria una parte di pavimento 5000 680 971, inoltre si suggerisce un elemento di copertura 5000 680 996.

| Altezza [mm] | Larghezza [mm] | Profondità [mm] | N° articolo  | EUR    | CC   |
|--------------|----------------|-----------------|--------------|--------|------|
| 520          | 540            | 390             | 5000 680 980 | 232,26 | VVA8 |



**Elemento di cassetti  
LOGS 120**

4 cassetti ciascuno con 50 mm di altezza · richiudibile

Fornitura senza elemento di base

per i tappetini antiscivolo vedi accessori  
per le strisce di riempimento vedi accessori  
per gli inserti vedi accessori  
Per ciascuna colonna di moduli è necessaria una parte di pavimento 5000 680 971, inoltre si suggerisce un elemento di copertura 5000 680 996.

| Altezza [mm] | Larghezza [mm] | Profondità [mm] | N° articolo  | EUR    | CC   |
|--------------|----------------|-----------------|--------------|--------|------|
| 520          | 540            | 390             | 5000 680 982 | 365,11 | VVA8 |



**Elemento di cassetti  
LOGS 220**

chiudibile con 4 cassetti per armadi  
Per ciascuna colonna di moduli è necessaria una parte di pavimento 5000 680 971, inoltre si suggerisce un elemento di copertura 5000 680 996.

| Altezza [mm] | Larghezza [mm] | Profondità [mm] | N° articolo  | EUR    | CC   |
|--------------|----------------|-----------------|--------------|--------|------|
| 520          | 540            | 390             | 5000 680 992 | 363,58 | VVA8 |



**Elemento di cassetti  
LOGS 90**

armadio da banco con 12 cassetti · richiudibile

per i tappetini antiscivolo vedi accessori  
per le strisce di riempimento vedi accessori  
per gli inserti vedi accessori  
Per ogni colonna di moduli si suggerisce un elemento di copertura 5000 680 996

| Altezza [mm] | Larghezza [mm] | Profondità [mm] | N° articolo  | EUR    | CC   |
|--------------|----------------|-----------------|--------------|--------|------|
| 1160         | 540            | 390             | 5000 680 979 | 801,34 | VUA8 |



**Armadio da bancone  
LOGS 190**

armadio da bancone chiudibile · 5 cassetti

| Altezza [mm] | Larghezza [mm] | Profondità [mm] | N° articolo  | EUR    | CC   |
|--------------|----------------|-----------------|--------------|--------|------|
| 795          | 540            | 390             | 5000 680 989 | 479,28 | VUA8 |



**Lamiera divisoria LOGS 210**

lamiera divisoria per LogS 190

| N° articolo  | EUR   | CC   |
|--------------|-------|------|
| 5000 680 991 | 12,81 | VUA8 |



**Armadio  
LOGS 145**

armadio con porta · 8 cassetti / 5 ripiani (ciascuno con 140 mm di altezza di regolazione) · richiudibile  
Inoltre, per ogni colonna di moduli si suggerisce un elemento di copertura 5000 680 996

| Altezza [mm] | Larghezza [mm] | Profondità [mm] | N° articolo  | EUR    | CC   |
|--------------|----------------|-----------------|--------------|--------|------|
| 1550         | 540            | 390             | 5000 680 984 | 841,51 | VUA8 |



## Elemento di copertura LOGS 250

componente del coperchio - angolo anteriore con spigolatura per etichetta aziendale ecc.

| Altezza [mm] | Larghezza [mm] | Profondità [mm] | N° articolo  | EUR   | CC   |
|--------------|----------------|-----------------|--------------|-------|------|
| 130          | 540            | 390             | 5000 680 996 | 32,90 | VUA8 |



Fornitura senza elemento di base angolare

## Elemento per ripiano LOGS 231

elemento per ripiano  
Per ciascun elemento angolare del soffitto è necessaria una parte di pavimento 5000 680 993. Inoltre, si suggerisce un elemento angolare del soffitto 5000 680 997.

| Altezza [mm] | Larghezza [mm] | Profondità [mm] | N° articolo  | EUR    | CC   |
|--------------|----------------|-----------------|--------------|--------|------|
| 520          | 540            | 390             | 5000 680 994 | 145,79 | VUA8 |

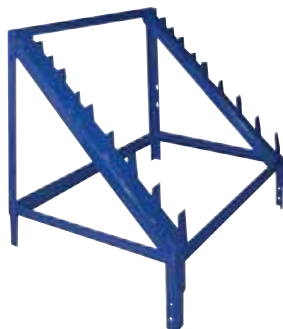

Fornitura senza elemento di base

## Supporti superiori LOGS 60

per componente della mensola - come inserto modulare  
Per ciascuna colonna di moduli è necessaria una 5000 680 971 parte di pavimento

| Altezza [mm] | Larghezza [mm] | Profondità [mm] | N° articolo  | EUR    | CC   |
|--------------|----------------|-----------------|--------------|--------|------|
| 600          | 540            | 390             | 5000 680 976 | 167,61 | VUA8 |



## Elemento angolare del soffitto LOGS 260

elemento angolare del soffitto

| Altezza [mm] | Larghezza [mm] | Profondità [mm] | N° articolo  | EUR   | CC   |
|--------------|----------------|-----------------|--------------|-------|------|
| 130          | 540            | 390             | 5000 680 997 | 56,79 | VUA8 |



## Supporto dell'asta filettata LOGS 70

divisione in 12 - modello verticale

| Altezza [mm] | Larghezza [mm] | Profondità [mm] | N° articolo  | EUR    | CC   |
|--------------|----------------|-----------------|--------------|--------|------|
| 650          | 540            | 390             | 5000 680 977 | 107,70 | VUA8 |



## Cancello LOGS 240

cancello chiudibile - fermo sinistra - utilizzabile per tutte le colonne di moduli - tiene in sicurezza la merce contro l'accesso da non autorizzati

| Larghezza [mm] | Altezza [mm] | N° articolo  | EUR    | CC   |
|----------------|--------------|--------------|--------|------|
| 540            | 1970         | 5000 680 995 | 246,22 | VUA8 |



## Pezzo angolare del pavimento LOGS 230

elemento per ripiano

| Altezza [mm] | Larghezza [mm] | Profondità [mm] | N° articolo  | EUR    | CC   |
|--------------|----------------|-----------------|--------------|--------|------|
| 260          | 540            | 390             | 5000 680 993 | 129,52 | VUA8 |



## Parete laterale in lamiera forata LOGS 80

parete laterale in lamiera forata - 2 pezzi - superficie utile largh. 310 mm x alt. 1400 mm - con foratura euro a partire da 500 mm - in versione terminale laterale per tutte le colonne di moduli - inoltre, i prodotti possono essere collegati con ganci standard

| Altezza [mm] | Larghezza [mm] | N° articolo  | EUR    | CC   |
|--------------|----------------|--------------|--------|------|
| 2000         | 390            | 5000 680 978 | 129,52 | VUA8 |

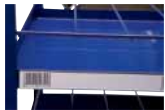

Fornitura senza elemento modulare



### Elemento per ripiano LOGS 300

barra portaetichette incollabile · adatto per tutti gli elementi modulari · dimensione etichette alt. 23 mm · l'etichetta viene inserita nella barra chiudibile e protetta dalla sporco

| Altezza [mm] | Larghezza [mm] | UV | N° articolo  | EUR  | CC   |
|--------------|----------------|----|--------------|------|------|
| 28           | 485            | 6  | 5000 681 000 | 5,19 | VUA8 |



### Inserto LOGS 134

inserto vuoto · di plastica · a 14 unità · fornitura minima: 6 pezzi

| Altezza [mm] | Larghezza [mm] | Profondità [mm] | Colore | UV | N° articolo  | EUR                 | CC   |
|--------------|----------------|-----------------|--------|----|--------------|---------------------|------|
| 48           | 338            | 238             | nero   | 6  | 5000 680 934 | 12,64 <sup>1)</sup> | VUA8 |

<sup>1)</sup> prezzo per pz.

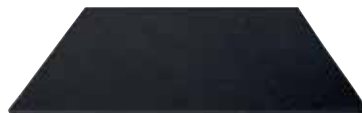

### Tappetino antiscivolo LOGS 270

materassino di protezione antiscivolo in plastica · tra cui anche per cassette

| Lungh. x largh. [mm] | Spessore [mm] | N° articolo  | EUR  | CC   |
|----------------------|---------------|--------------|------|------|
| 470 x 380            | 3             | 5000 680 998 | 9,18 | VUC5 |

### Inserto LOGS 136

inserto vuoto · di plastica · a 18 unità · fornitura minima: 6 pezzi

| Altezza [mm] | Larghezza [mm] | Profondità [mm] | Colore | UV | N° articolo  | EUR                 | CC   |
|--------------|----------------|-----------------|--------|----|--------------|---------------------|------|
| 48           | 338            | 238             | nero   | 6  | 5000 680 936 | 12,64 <sup>1)</sup> | VUA8 |

<sup>1)</sup> prezzo per pz.



### Inserto LOGS 280

plastica anche per cassette

| Altezza [mm] | Larghezza [mm] | Profondità [mm] | Colore | N° articolo  | EUR   | CC   |
|--------------|----------------|-----------------|--------|--------------|-------|------|
| 45           | 45             | 465             | nero   | 5000 680 999 | 11,95 | VUA8 |

### Inserto LOGS 137

inserto vuoto · di plastica · a 20 unità · fornitura minima: 6 pezzi

| Altezza [mm] | Larghezza [mm] | Profondità [mm] | Colore | UV | N° articolo  | EUR                 | CC   |
|--------------|----------------|-----------------|--------|----|--------------|---------------------|------|
| 48           | 338            | 238             | nero   | 6  | 5000 680 937 | 16,28 <sup>1)</sup> | VCA8 |

<sup>1)</sup> prezzo per pz.



### Inserto LOGS 130

inserto vuoto · di plastica · a 8 unità · fornitura minima: 6 pezzi

| Altezza [mm] | Larghezza [mm] | Profondità [mm] | Colore | UV | N° articolo  | EUR                 | CC   |
|--------------|----------------|-----------------|--------|----|--------------|---------------------|------|
| 48           | 338            | 238             | nero   | 6  | 5000 680 930 | 12,64 <sup>1)</sup> | VUA8 |

<sup>1)</sup> prezzo per pz.

### Inserto LOGS 138

inserto vuoto · **variabile**, con divisori n° dell'articolo 5000 680 939 suddivisibile · di plastica · 6-18 scomparti · fornitura senza divisori · fornitura minima: 6 pezzi

| Altezza [mm] | Larghezza [mm] | Profondità [mm] | Colore | UV | N° articolo  | EUR                 | CC   |
|--------------|----------------|-----------------|--------|----|--------------|---------------------|------|
| 48           | 338            | 238             | nero   | 6  | 5000 680 938 | 16,28 <sup>1)</sup> | VCA8 |

<sup>1)</sup> prezzo per pz.



### Inserto LOGS 133

inserto vuoto · di plastica · a 12 unità · fornitura minima: 6 pezzi

| Altezza [mm] | Larghezza [mm] | Profondità [mm] | Colore | UV | N° articolo  | EUR                 | CC   |
|--------------|----------------|-----------------|--------|----|--------------|---------------------|------|
| 48           | 338            | 238             | nero   | 6  | 5000 680 933 | 12,64 <sup>1)</sup> | VUA8 |

<sup>1)</sup> prezzo per pz.

### Inserto LOGS 138

divisori in plastica nera · n° dell'articolo 5000 680 938 · fornitura minima: 10 pezzi

| Altezza [mm] | Larghezza [mm] | Colore | UV | N° articolo  | EUR                | CC   |
|--------------|----------------|--------|----|--------------|--------------------|------|
| 40           | 50             | nero   | 10 | 5000 680 939 | 1,00 <sup>1)</sup> | VUA8 |

<sup>1)</sup> prezzo per pz.



## Cavalletto da lavoro

regolabile in altezza fino a 900 mm · griglia di regolazione 100 mm · supporto con limitazione anticaduta laterale · struttura in tubo d'acciaio stabile, Ø 28 mm · pieghevole · piedini antiscivolo

|                                 |                     |
|---------------------------------|---------------------|
| <b>Altezza [mm]</b>             | <b>max.900</b>      |
| Campo di regolazione [mm]       | 600-900             |
| Larghezza dei supporti [mm]     | 800                 |
| Carico complessivo massimo [kg] | 150                 |
| Peso [kg]                       | 6,0                 |
| <b>N° articolo</b>              | <b>9000 462 010</b> |
| <b>EUR</b>                      | <b>185,41</b>       |
| CC                              | IBZ5                |



## Cavalletto da lavoro

regolabile in altezza fino a 1300 mm · supporto con protezione anticaduta laterale estraibile · tubo d'acciaio quadro stabile, rivestito a polvere, pieghevole · fornitura in condizioni smontate  
Non impiegabile come scala

|                                 |                     |
|---------------------------------|---------------------|
| <b>Altezza [mm]</b>             | <b>max.1300</b>     |
| Campo di regolazione [mm]       | 820-1300            |
| Larghezza dei supporti [mm]     | 560                 |
| Carico complessivo massimo [kg] | 160                 |
| UV                              | 2                   |
| <b>N° articolo</b>              | <b>9000 461 900</b> |
| <b>EUR</b>                      | <b>59,11</b>        |
| <sup>1)</sup> prezzo per pz.    | <sup>1)</sup>       |
| CC                              | IBZ9                |



Einfach sicher. Die Steigtechnik.



A ingombro particolarmente ridotto, la piattaforma si divide quando la scala viene ripiegata.

9000 464 640

## Scala per carichi pesanti

calpestabile su ambo i lati · alluminio · piattaforma con apertura a manico · gradini con profondità 80 mm, a scanalatura antiscivolo · distanza gradini 250 mm · cerniera in acciaio rivestita di plastica · collegamento di bloccaggio con cinghie in poliestere · piedini in plastica con rilievi piramidali per un'elevata stabilità · massimo carico complessivo 200 kg

| Gradini incl. piattaforma                            | 3                   | 4                   |
|--|---------------------|---------------------|
| Altezza di lavoro fino a ca. [mm]                    | 2510                | 2710                |
| Altezza piattaforma [mm]                             | 710                 | 950                 |
| Peso [kg]  | 8,4                 | 9,6                 |
| Piattaforma largh. x prof. [mm]                      | 480 x 285           | 480 x 285           |
| Dimensioni di piegatura lungh. x largh. x prof. [mm] | 910 x 650 x 200     | 1160 x 650 x 310    |
| <b>N° articolo</b>                                   | <b>9000 464 640</b> | <b>9000 464 641</b> |
| <b>EUR</b>   | <b>499,37</b>       | <b>580,06</b>       |
| CC   | IC97                | IC97                |



Einfach sicher. Die Steigtechnik.



## Asse da lavoro Telesteg

in alluminio · asse da lavoro universale · compatto e maneggevole richiuso · nell'impiego a estrazione continua e può quindi essere portato alla lunghezza desiderata.

| Altezza amm. [mm]               | 980                 | 980                 |
|---------------------------------|---------------------|---------------------|
| Lunghezza di estrazione [mm]    | 2900                | 3500                |
| Lunghezza di inserimento [mm]   | 1640                | 1920                |
| Carico complessivo massimo [kg] | 150                 | 150                 |
| Peso [kg]                       | 13                  | 16                  |
| <b>N° articolo</b>              | <b>9000 464 646</b> | <b>9000 464 647</b> |
| <b>EUR</b>                      | <b>490,36</b>       | <b>571,74</b>       |
| CC                              | IC97                | IC97                |





**Predellino pieghevole**

alluminio · leggero e maneggevole · montaggio a ingombro, pieghevole · gradini con scanalatura antiscivolo · traverse anodizzate · chiusura di sicurezza · piede in plastica a 2 componenti per una posizione stabile su diversi pavimenti · carico complessivo massimo 150 kg

| Gradini incl. piattaforma                            | 2                   |
|--|---------------------|
| Altezza di lavoro fino a ca. [mm]                    | 2200                |
| Altezza piattaforma [mm]                             | 460                 |
| Peso [kg]  | 1,8                 |
| Dimensioni di piegatura lungh. x largh. x prof. [mm] | 510 x 400 x 190     |
| UV   | 1                   |
| <b>N° articolo</b>                                   | <b>9000 463 099</b> |
| <b>EUR</b>   | <b>107,70</b>       |
| CC   | IX66                |



**Predellino pieghevole**

**in condizioni ripiegate largo solo 50 mm** · traverse in alluminio stabili · gradini in acciaio rivestito grigio argento, con rivestimento antiscivolo nero · gradini larghi per un elevato comfort · chiusura di sicurezza · carico complessivo massimo 150 kg · peso ridotto

| Gradini incl. piattaforma                            | 2                   | 3                   |
|--|---------------------|---------------------|
| Altezza di lavoro fino a ca. [mm]                    | 2250                | 2450                |
| Altezza piattaforma [mm]                             | 460                 | 690                 |
| Peso [kg]  | 3,3                 | 4,6                 |
| Dimensioni di piegatura lungh. x largh. x prof. [mm] | 900 x 470 x 50      | 1160 x 470 x 50     |
| <b>N° articolo</b>                                   | <b>9000 463 114</b> | <b>9000 463 115</b> |
| <b>EUR</b>   | <b>115,66</b>       | <b>154,49</b>       |
| CC   | IX66                | IX66                |



**Predellino pieghevole**

traverse in acciaio stabili · con staffa di sicurezza in alluminio piegata verso l'alto · pratica vaschetta per minuterie · disposizione dei gradini a forma di scala · gradini in alluminio extra grandi con scanalature antiscivolo largh. 300 x prof. 225 mm · piedini con suola Soft-Grip per una posizione stabile ottimale su diversi pavimenti · massimo carico complessivo 150 kg

per l'impiego occasionale in ufficio

| Gradini incl. piattaforma                            | 2                   | 3                   |
|--|---------------------|---------------------|
| Altezza di lavoro fino a ca. [mm]                    | 2250                | 2500                |
| Altezza piattaforma [mm]                             | 490                 | 730                 |
| Peso [kg]  | 5,2                 | 7,3                 |
| Dimensioni di piegatura lungh. x largh. x prof. [mm] | 1270 x 520 x 150    | 1540 x 540 x 150    |
| <b>N° articolo</b>                                   | <b>9000 463 096</b> | <b>9000 463 097</b> |
| <b>EUR</b>   | <b>192,20</b>       | <b>243,97</b>       |
| CC   | IX66                | IX66                |



**Predellino pieghevole**

**trasportabile** · in alluminio stabile, pieghevole · mobile grazie alle 4 ruote di scorrimento (360°) · il predellino pieghevole si abbassa a pieno carico in modo irrimovibile e offre una posizione stabile sicura · tutti i bordi sono protetti da cappucci di plastica · carico complessivo massimo 150 kg

| Gradini incl. piattaforma                 | 2                   | 3                   |
|---|---------------------|---------------------|
| Altezza piattaforma [mm]                  | 440                 | 630                 |
| Peso [kg]                                 | 2,3                 | 3,3                 |
| Dimensioni complessive largh. x alt. [mm] | 340 x 440           | 340 x 630           |
| <b>N° articolo</b>                        | <b>9000 460 135</b> | <b>9000 460 136</b> |
| <b>EUR</b>                                | <b>116,74</b>       | <b>147,94</b>       |
| CC  | IXZ9                | IXZ9                |

 montato per attraversare le porte



### Impalcatura scorrevole Zifa P2

alluminio, pieghevole · superficie da lavoro largh. 750 x lungh. 1800 mm · carico utile ammissibile 2 kN/m<sup>2</sup> · fabbricato: montaggio di sicurezza P 2 · conformemente al gruppo di ponteggi 3 e DIN EN 1004 · per un lavoro sicuro e comodo ad altezze basse all'interno e all'esterno · base di lavoro in telaio di alluminio con inserto in compensato con rivestimento antiscivolo · 4 ruote orientabili frenabili

**Osservare le nostre istruzioni di montaggio con le norme sullo zavorramento dell'associazione di categoria. Zavorre con maggiorazione del prezzo.**

|   |   |
|---|---|
| <b>Altezza di lavoro fino a ca. [mm]</b>  | <b>2860</b>   |
| Altezza del supporto [mm]                 | 860   |
| Altezza dell'impalcatura [mm]             | 1830  |
| Superficie da lavoro largh. x lungh. [mm] | 750 x 1800  |
| Peso [kg]                                 | 42  |
| UV  | 1   |
|   |  |
| <b>N° articolo</b>                        | <b>9000 464 650</b>   |
| <b>EUR</b>                                | <b>1616,54</b>  |
| CC  | IX97  |



### Spazzola HACCP

pregiata setola PBT morbida · spessore delle setole 0,25 mm · resistente ai detergenti · corpo in plastica stabile con superficie liscia · resistente al calore fino a 134°C · con foro di sospensione · igienica, confezionata singolarmente nel sacchetto di plastica

| Colore | N° articolo  | EUR  | CC   |
|--------|--------------|------|------|
| bianco | 9000 469 901 | 9,11 | IKB4 |
| rosso  | 9000 469 902 | 9,11 | IKB4 |
| blu    | 9000 469 903 | 9,11 | IKB4 |



### Scopa HACCP

pregiata setola PBT dura · spessore delle setole 0,5 mm · resistente ai detergenti · corpo in plastica stabile con superficie liscia · resistente al calore fino a 134°C · filettatura tedesca · con foro di sospensione · igienica, confezionata singolarmente nel sacchetto di plastica

| Lunghezza [mm] | Colore | N° articolo  | EUR   | CC   |
|----------------|--------|--------------|-------|------|
| 450            | bianco | 9000 469 930 | 27,91 | IKB4 |
| 450            | rosso  | 9000 469 931 | 27,91 | IKB4 |
| 450            | blu    | 9000 469 932 | 27,91 | IKB4 |
| 600            | bianco | 9000 469 933 | 41,90 | IKB4 |
| 600            | rosso  | 9000 469 934 | 41,90 | IKB4 |
| 600            | blu    | 9000 469 935 | 41,90 | IKB4 |



### Paletta HACCP

corpo in plastica stabile con superficie liscia · bianco · resistente ai detergenti · resistente al calore fino a 134°C · con foro di sospensione · igienica, confezionata singolarmente nel sacchetto di plastica

| Materiale | Colore | N° articolo  | EUR  | CC   |
|-----------|--------|--------------|------|------|
| plastica  | bianco | 9000 469 905 | 4,16 | IKB4 |

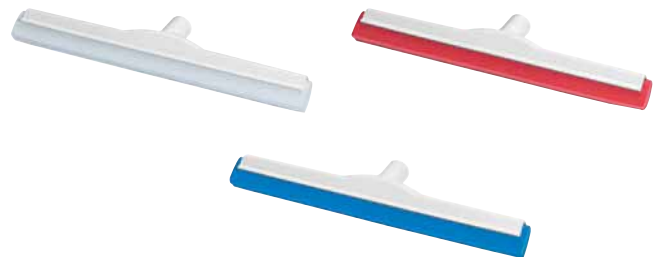

### Spatola tergovetro HACCP

rinforzato in fibra di vetro · pregiato labbro doppio in gomma igienica · protezione antischizzi · filettatura tedesca · resistente al calore fino a 60°C · resistente ai detergenti · igienica, confezionata singolarmente nel sacchetto di plastica

| Lunghezza [mm] | Colore | N° articolo  | EUR   | CC   |
|----------------|--------|--------------|-------|------|
| 450            | bianco | 9000 469 950 | 19,15 | IKB4 |
| 450            | rosso  | 9000 469 951 | 19,15 | IKB4 |
| 450            | blu    | 9000 469 952 | 19,15 | IKB4 |
| 600            | bianco | 9000 469 953 | 27,01 | IKB4 |
| 600            | rosso  | 9000 469 954 | 27,01 | IKB4 |
| 600            | blu    | 9000 469 955 | 27,01 | IKB4 |



### Scopa HACCP

pregiata setola PBT morbida · spessore delle setole 0,25 mm · resistente ai detergenti · corpo in plastica stabile con superficie liscia · resistente al calore fino a 134°C · filettatura tedesca · con foro di sospensione · igienica, confezionata singolarmente nel sacchetto di plastica

| Lunghezza [mm] | Colore | N° articolo  | EUR   | CC   |
|----------------|--------|--------------|-------|------|
| 300            | bianco | 9000 469 910 | 23,48 | IKB4 |
| 300            | rosso  | 9000 469 911 | 23,48 | IKB4 |
| 300            | blu    | 9000 469 912 | 23,48 | IKB4 |
| 450            | bianco | 9000 469 913 | 30,44 | IKB4 |
| 450            | rosso  | 9000 469 914 | 30,44 | IKB4 |
| 450            | blu    | 9000 469 915 | 30,44 | IKB4 |
| 600            | bianco | 9000 469 916 | 45,78 | IKB4 |
| 600            | rosso  | 9000 469 917 | 45,78 | IKB4 |
| 600            | blu    | 9000 469 918 | 45,78 | IKB4 |



### Spazzolone HACCP

pregiata setola X dura · spessore delle setole 0,5 mm · resistente ai detergenti · corpo in plastica stabile con superficie liscia · resistente al calore fino a 134°C · filettatura tedesca · con foro di sospensione · igienico, confezionato singolarmente nel sacchetto di plastica

| Lunghezza [mm] | Colore | N° articolo  | EUR   | CC   |
|----------------|--------|--------------|-------|------|
| 230            | bianco | 9000 469 960 | 14,79 | IKB4 |
| 230            | rosso  | 9000 469 961 | 14,79 | IKB4 |
| 230            | blu    | 9000 469 962 | 14,79 | IKB4 |
| 300            | bianco | 9000 469 963 | 15,41 | IKB4 |
| 300            | rosso  | 9000 469 964 | 15,41 | IKB4 |
| 300            | blu    | 9000 469 965 | 15,41 | IKB4 |
| 450            | bianco | 9000 469 966 | 21,92 | IKB4 |
| 450            | rosso  | 9000 469 967 | 21,92 | IKB4 |
| 450            | blu    | 9000 469 968 | 21,92 | IKB4 |



## Spazzola con manico HACCP

pregiata setola PBT dura · spessore delle setole 0,5 mm · resistente ai detergenti · corpo in plastica stabile con superficie liscia · con foro di sospensione · resistente al calore fino a 134°C · igienica, confezionata singolarmente nel sacchetto di plastica

| Lunghezza [mm] | Colore | N° articolo  | EUR   | CC   |
|----------------|--------|--------------|-------|------|
| 400            | bianco | 9000 469 980 | 13,47 | IKB4 |
| 400            | rosso  | 9000 469 981 | 13,47 | IKB4 |
| 400            | blu    | 9000 469 982 | 13,47 | IKB4 |

## Spazzola universale HACCP

pregiata setola PBT dura · spessore delle setole 0,5 mm · resistente ai detergenti · corpo in plastica stabile con superficie liscia · con foro di sospensione · resistente al calore fino a 134°C · igienica, confezionata singolarmente nel sacchetto di plastica

| Lunghezza [mm] | Colore | N° articolo  | EUR   | CC   |
|----------------|--------|--------------|-------|------|
| 190            | bianco | 9000 469 983 | 18,04 | IKB4 |
| 190            | rosso  | 9000 469 984 | 18,04 | IKB4 |
| 190            | blu    | 9000 469 985 | 18,04 | IKB4 |

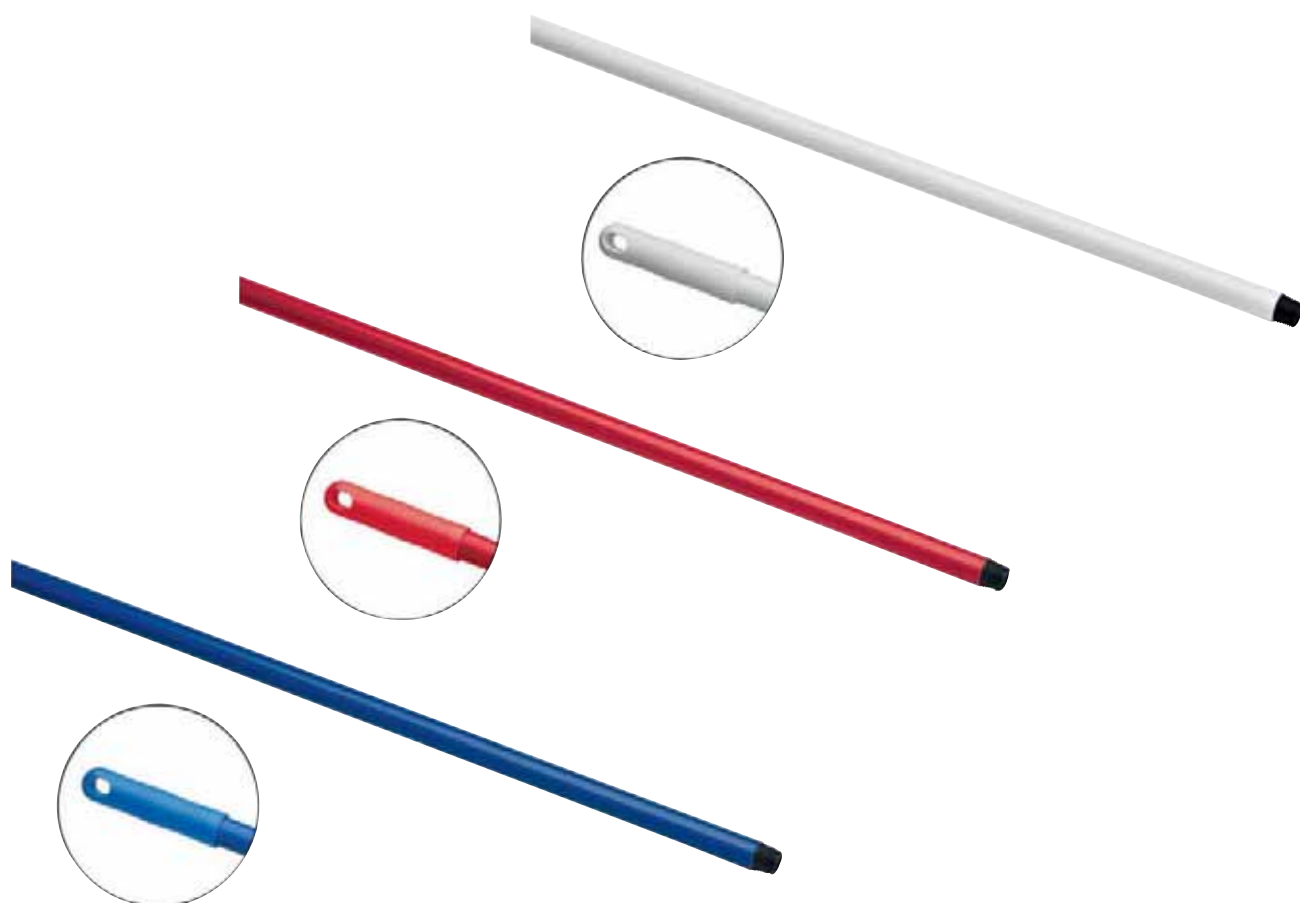

## Manico di scopa HACCP

lunghezza 1500 mm · leggero e molto stabile · filettatura tedesca

| Colore | N° articolo  | EUR   | CC   |
|--------|--------------|-------|------|
| bianco | 9000 469 990 | 20,81 | IKB4 |
| rosso  | 9000 469 991 | 20,81 | IKB4 |
| blu    | 9000 469 992 | 20,81 | IKB4 |

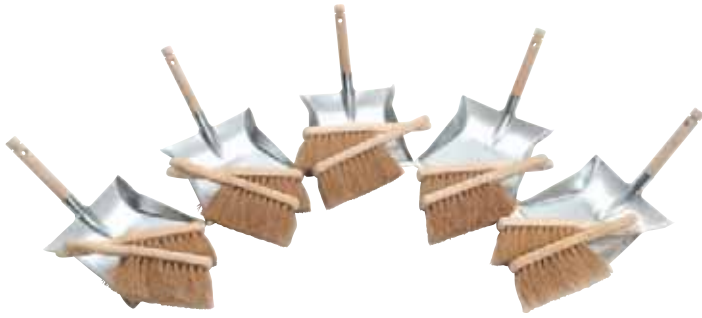

### Set scopetta e paletta

pratico set con scopette di cocco per lo sporco grossolano e asciutto  
Contenuto della fornitura:

- 10 scopette cocco lungh. 290 mm con dorso di legno naturale
- 5 palette, zincate con impugnatura di legno dimensione della lama lungh. 230 x largh. 260 mm

| Dimensioni della lama lungh. x largh. [mm] | N° articolo  | EUR   | CC   |
|--|--------------|-------|------|
| 230 x 260                                  | 9000 470 000 | 56,03 | ICF6 |

### Scopetta

arenga · dorso di legno, naturale

| Lunghezza [mm] | N° articolo  | EUR  | CC   |
|----------------|--------------|------|------|
| 280            | 9000 470 035 | 3,64 | IUF6 |

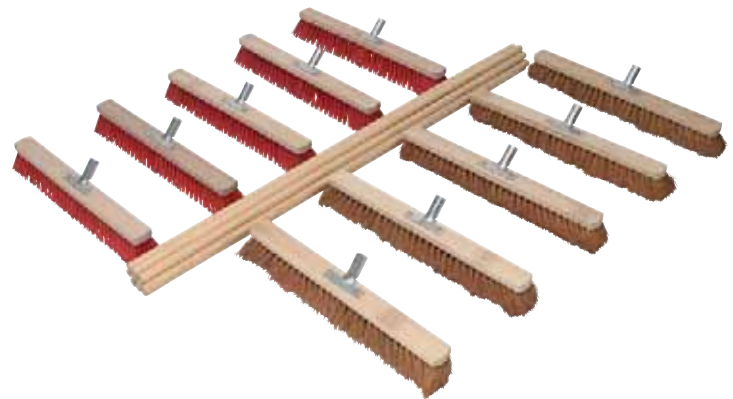

### Set scopetta e paletta set palette professionale per l'esterno

composto da **paletta metallica stabile**, verniciata con labbro e **scopetta di legno integrata con fibre di elaston a media durezza** · la scopetta può essere fissata e custodita nell'impugnatura della paletta girandola e spingendola

| N° articolo  | EUR   | CC   |
|--------------|-------|------|
| 9000 470 004 | 16,45 | IUF6 |

### Set di scope

set completo per lo sporco grossolano per l'interno (cocco) e l'esterno (elaston, resistente all'acqua) · supporto del manico metallico per un fissaggio facile del manico

#### Contenuto della fornitura:

- 5 scope cocco lungh. 600 mm legno piatto, naturale con supporto manico metallico Ø 24 mm
- 5 scope elaston lungh. 600 mm legno piatto, naturale con supporto manico metallico Ø 24 mm
- 10 manici di scopa lungh. 1400 mm x Ø 24 mm

| N° articolo  | EUR    | CC   |
|--------------|--------|------|
| 9000 470 001 | 181,12 | ICF6 |



### Scopetta

adatta per set paletta professionale oppure da impiegare singolarmente · fibre di elaston a media durezza · dorso in legno · ecru

| Lunghezza [mm] | N° articolo  | EUR  | CC   |
|----------------|--------------|------|------|
| 290            | 9000 470 005 | 7,62 | IUF6 |



### Scopetta

cocco · dorso in legno · ecru

| Lunghezza [mm] | N° articolo  | EUR  | CC   |
|----------------|--------------|------|------|
| 450            | 9000 470 011 | 3,64 | IUF6 |

### Set di scope Outdoor

set completo per l'impiego individuale all'esterno

#### Contenuto della fornitura:

- 4 scope, elaston legno da sella, naturale con foro per manico, particolarmente resistente, taglio del materiale lungo
- 3 x lungh. 400 mm, 1 x lungh. 500 mm
- 4 scope elaston legno piatto, naturale con supporto manico metallico Ø 24 mm
- 2 x lungh. 500 mm, 2 x L 600 mm
- 2 scope dello Südharz miscela arenga/elaston legno piatto, naturale con supporto manico metallico Ø 24 mm, lungh. 600 mm
- 10 x manico di scopa lungh 1400 mm x Ø 24 mm

| N° articolo  | EUR    | CC   |
|--------------|--------|------|
| 9000 470 003 | 193,24 | ICF6 |



## Scopetta

**miscela arenga/elaston** · dorso in legno · ecrú · **completamente equipaggiata**

| Lunghezza [mm] | N° articolo  | EUR   | CC   |
|----------------|--------------|-------|------|
| 280            | 9000 470 014 | 4,33  | IUF6 |
| 450            | 9000 470 133 | 12,29 | IUB4 |



## Scopa

**miscela arenga/elaston** · legno piatto, naturale · con supporto manico metallico Ø 28 mm · **completamente equipaggiata** · **scopa dello Südharz** · pacchetto potente

| Lunghezza [mm] | N° articolo  | EUR   | CC   |
|----------------|--------------|-------|------|
| 400            | 9000 470 138 | 26,49 | IUB4 |
| 600            | 9000 470 139 | 34,28 | IUB4 |



## Scopa

**elaston** · legno piatto, naturale · con supporto manico metallico Ø 28 mm · **completamente equipaggiata** · pacchetto potente

| Lunghezza [mm] | N° articolo  | EUR   | CC   |
|----------------|--------------|-------|------|
| 400            | 9000 470 136 | 20,26 | IUB4 |
| 600            | 9000 470 137 | 30,30 | IUB4 |



## Scopa

**cocco** · legno piatto, naturale · con supporto manico metallico Ø 24 mm

| Lunghezza [mm] | N° articolo  | EUR   | CC   |
|----------------|--------------|-------|------|
| 500            | 9000 470 025 | 9,35  | IUF6 |
| 600            | 9000 470 026 | 11,25 | IUF6 |
| 800            | 9000 470 027 | 15,58 | IUF6 |



## Scopa

**miscela arenga/elaston** · mensolone, naturale · con foro per manico Ø 24 mm · **scopa dello Südharz**

| Lunghezza [mm] | N° articolo  | EUR   | CC   |
|----------------|--------------|-------|------|
| 400            | 9000 470 047 | 8,76  | IUF6 |
| 500            | 9000 470 048 | 11,01 | IUF6 |
| 600            | 9000 470 049 | 12,67 | IUF6 |



## Scopa

**elaston** · legno piatto, naturale · con supporto manico metallico Ø 24 mm

| Lunghezza [mm] | N° articolo  | EUR   | CC   |
|----------------|--------------|-------|------|
| 400            | 9000 470 075 | 7,48  | IUF6 |
| 500            | 9000 470 076 | 8,69  | IUF6 |
| 600            | 9000 470 077 | 9,42  | IUF6 |
| 800            | 9000 470 078 | 14,03 | IUF6 |



## Scopa

**arenga** · mensolone, naturale · con foro per manico Ø 24 mm

| Lunghezza [mm] | N° articolo  | EUR   | CC   |
|----------------|--------------|-------|------|
| 400            | 9000 470 040 | 9,00  | IUF6 |
| 500            | 9000 470 042 | 10,74 | IUF6 |
| 600            | 9000 470 044 | 12,29 | IUF6 |



## Scopa

**miscela arenga/elaston** · legno piatto, naturale · con supporto manico metallico Ø 24 mm · **scopa dello Südharz**

| Lunghezza [mm] | N° articolo  | EUR   | CC   |
|----------------|--------------|-------|------|
| 500            | 9000 470 057 | 13,33 | IUF6 |
| 600            | 9000 470 059 | 13,54 | IUF6 |



## Scopa

**miscela di qualità** · setole di plastica fini · mensolone, naturale · con foro per manico Ø 24 mm · per pavimenti lisci e sporco fine

| Lunghezza [mm] | N° articolo  | EUR  | CC   |
|----------------|--------------|------|------|
| 400            | 9000 470 082 | 5,26 | IUF6 |
| 500            | 9000 470 084 | 6,51 | IUF6 |
| 600            | 9000 470 085 | 7,83 | IUF6 |



## Scopa

**arenga** · legno piatto, naturale · con supporto manico metallico Ø 24 mm · completamente attrezzata · potente e resistente all'acqua

| Lunghezza [mm] | N° articolo  | EUR   | CC   |
|----------------|--------------|-------|------|
| 400            | 9000 470 070 | 10,46 | IUF6 |
| 600            | 9000 470 072 | 14,13 | IUF6 |
| 800            | 9000 470 045 | 21,06 | IUF6 |
| 1000           | 9000 470 046 | 26,35 | IUF6 |



## Scopa

**elaston** · mensolone, naturale · con foro per manico Ø 24 mm · lunghezza del taglio 70 mm

| Lunghezza [mm] | N° articolo  | EUR  | CC   |
|----------------|--------------|------|------|
| 400            | 9000 470 065 | 5,51 | IUF6 |
| 500            | 9000 470 067 | 7,00 | IUF6 |
| 600            | 9000 470 069 | 8,07 | IUF6 |



## Scopa

**miscela di qualità** · setole di plastica fini · legno piatto, naturale · con supporto manico metallico Ø 24 mm · per pavimenti lisci e sporco fine

| Lunghezza [mm] | N° articolo  | EUR  | CC   |
|----------------|--------------|------|------|
| 500            | 9000 470 087 | 8,21 | IUF6 |
| 600            | 9000 470 088 | 9,00 | IUF6 |



**Scopa da strada**

**piassava** · mensolone, naturale · con 2 fori per manico Ø 28 mm · **completamente equipaggiata** · pacchetto potente

| Lunghezza [mm] | N° articolo  | EUR   | CC   |
|----------------|--------------|-------|------|
| 400            | 9000 470 142 | 33,59 | IUB4 |



**Scopa da strada**

**elaston** · legno piatto, naturale · con foro per manico Ø 24 mm · massima qualità · **ultra potente**

| Lunghezza [mm] | N° articolo  | EUR  | CC   |
|----------------|--------------|------|------|
| 320            | 9000 470 107 | 6,16 | IUB4 |
| 400            | 9000 470 108 | 6,44 | IUB4 |



**Spatola tergovetro**

con dorso metallico, doppia striscia in gomma muschiata e boccola del manico in plastica Ø 24 mm

| Lunghezza [mm] | N° articolo  | EUR  | CC   |
|----------------|--------------|------|------|
| 450            | 9000 470 177 | 5,47 | IUZ9 |
| 550            | 9000 470 179 | 6,58 | IUZ9 |



**Scopa da strada**

**piassava** · legno piatto, naturale · con foro per manico Ø 24 mm

| Lunghezza [mm] | N° articolo  | EUR   | CC   |
|----------------|--------------|-------|------|
| 400            | 9000 470 094 | 10,08 | IUB4 |
| 500            | 9000 470 099 | 12,99 | IUB4 |



**Scopa da strada**

**elaston** · mensolone naturale · con foro per manico Ø 24 mm · **particolarmente potente** · taglio del materiale lungo · Bauernlob

| Lunghezza [mm] | N° articolo  | EUR   | CC   |
|----------------|--------------|-------|------|
| 400            | 9000 470 090 | 8,55  | IUF6 |
| 500            | 9000 470 091 | 10,35 | IUF6 |
| 600            | 9000 470 092 | 13,33 | IUF6 |



**Spazzolone**

**Union** · corpo di legno · senza barba · con filettatura

| Lunghezza [mm] | N° articolo  | EUR  | CC   |
|----------------|--------------|------|------|
| 220            | 9000 470 170 | 5,71 | IUF6 |



**Scopa da strada**

**bahia/elaston** · mensolone, naturale · con 2 fori per manico Ø 28 mm · **completamente equipaggiata** · pacchetto potente

| Lunghezza [mm] | N° articolo  | EUR   | CC   |
|----------------|--------------|-------|------|
| 400            | 9000 470 140 | 33,07 | IUB4 |



**Scopetta**

**elaston/PET** · inserto in PET per lo sporco morbido · dorso in legno · ecrù

| Lunghezza [mm] | N° articolo  | EUR  | CC   |
|----------------|--------------|------|------|
| 280            | 9000 470 123 | 4,33 | IUB4 |
| 450            | 9000 470 124 | 5,37 | IUB4 |



**Spazzolone**

**fibra di plastica** · corpo di legno a 2 fori · con barba e filettatura

| Lunghezza [mm] | N° articolo  | EUR  | CC   |
|----------------|--------------|------|------|
| 220            | 9000 470 172 | 5,19 | IUB4 |



**Scopa da strada**

**elaston** · legno piatto, naturale · con foro per manico Ø 24 mm

| Lunghezza [mm] | N° articolo  | EUR  | CC   |
|----------------|--------------|------|------|
| 400            | 9000 470 096 | 5,26 | IUF6 |



**Spatola tergovetro**

legno, con doppia striscia in gomma muschiata e supporto del manico in plastica Ø 24 mm

| Lunghezza [mm] | N° articolo  | EUR   | CC   |
|----------------|--------------|-------|------|
| 400            | 9000 470 340 | 7,27  | IUB4 |
| 500            | 9000 470 341 | 9,18  | IUB4 |
| 600            | 9000 470 342 | 10,56 | IUB4 |



**Spazzolone per catrame**

**cocco naturale** · legno piatto, naturale · con 2 viti ad alette

| Lunghezza [mm] | N° articolo  | EUR  | CC   |
|----------------|--------------|------|------|
| 225            | 9000 470 168 | 8,28 | IUF6 |



## Scopa

**miscela di crine di cavallo** · legno di faggio verniciato marrone · con filettatura metallica · barba chiara

| Lunghezza [mm] | N° articolo  | EUR  | CC   |
|----------------|--------------|------|------|
| 280            | 9000 470 370 | 7,38 | IUF6 |



## Scopetta

**miscela di crine di cavallo** · legno di faggio verniciato marrone · con foro di sospensione · barba chiara

| Lunghezza [mm] | N° articolo  | EUR  | CC   |
|----------------|--------------|------|------|
| 290            | 9000 470 371 | 3,98 | IUF6 |



## Set scopetta/paletta

plastica · modello robusto · scopetta in fibra sintetica · paletta con labbro · colore argento

| UV   | N° articolo  | EUR                | CC   |
|------|--------------|--------------------|------|
| 10 + | 9000 470 232 | 5,96 <sup>1)</sup> | IUF6 |

<sup>1)</sup> prezzo per pz.



## Filetto per manico Kaja

zincato · con filettatura interna ed esterna tagliata

| Superficie | UV | N° articolo  | EUR                | CC   |
|------------|----|--------------|--------------------|------|
| zincato    | 10 | 9000 470 197 | 3,12 <sup>1)</sup> | IUB4 |

<sup>1)</sup> prezzo per pz.



## Supporto del manico

metallo: · fessurato · per tutte le scope e gli spazzoloni con 2 viti ad alette

| Ø [mm] | N° articolo  | EUR  | CC   |
|--------|--------------|------|------|
| 24     | 4000 818 524 | 2,42 | IHB4 |



## Manico di scopa

metallo, rivestito in plastica scanalato · modello robusto · con filettatura · cappuccio di sospensione girevole

| Lunghezza [mm] | Colore | N° articolo  | EUR  | CC   |
|----------------|--------|--------------|------|------|
| 1400           | bianco | 9000 470 202 | 4,33 | IUB4 |



## Manico di scopa

alluminio · 50% plastificato · con filettatura di nylon · cappa per appendere

| Lunghezza [mm] | N° articolo  | EUR  | CC   |
|----------------|--------------|------|------|
| 1200           | 9000 470 203 | 7,96 | IUF6 |
| 1350           | 9000 470 204 | 8,66 | IUF6 |



## Manico per scopa

tipo di legno **Pinus Elliottii** · con testa tonda · finemente rettificata

| Lunghezza [mm] | Versione  | Colore  | Ø [mm] | UV | N° articolo  | EUR  | CC   |
|----------------|---|---------|--------|----|--------------|------|------|
| 1200           | non verniciato, senza cono                          | marrone | 24     | 10 | 4000 815 900 | 4,16 | NKEF |
| 1200           | non verniciato, con alloggiamento metallico         | marrone | 24     | 10 | 4000 815 902 | 5,61 | NKEF |
| 1400           | non verniciato, senza cono                          | marrone | 24     | 10 | 4000 815 905 | 4,78 | NKEF |
| 1400           | rivestimento di plastica, con filettatura metallica | rosso   | 24     | 10 | 4000 815 910 | 7,45 | NKEF |
| 1400           | non verniciato, senza cono                          | marrone | 28     | 10 | 4000 815 921 | 6,86 | NKEF |
| 1600           | non verniciato, senza cono                          | marrone | 28     | 10 | 4000 815 930 | 7,93 | NKEF |



**SVERMOP®**  
PROFESSIONAL CLEANING SYSTEMS



**Set per spazzare**

set completamente montato (antracite/ giallo), composto da manico con paletta e impugnatura, scopa con snodo integrato, gancio di sospensione regolabile

| N° articolo  | EUR   | CC   |
|--------------|-------|------|
| 9000 472 120 | 91,77 | IXH8 |



**Paletta**

**plastica** · colore granito · con pettine e rientranza per la scopetta · con labbro in gomma

| Dimensioni della lama lungh. x largh. [mm] | N° articolo  | EUR  | CC   |
|--|--------------|------|------|
| 340 x 210                                  | 9000 470 241 | 4,09 | IHB4 |



**Paletta**

**metallo:** verniciatura nera · con manico e gancio

| Dimensioni della lama lungh. x largh. [mm] | N° articolo  | EUR  | CC   |
|--|--------------|------|------|
| 230 x 260                                  | 9000 470 278 | 6,34 | IUZ9 |



**Paletta**

**metallo prezioso inox** · con labbro in gomma · impugnatura in legno verniciato · modello molto robusto

| Dimensioni della lama lungh. x largh. [mm] | N° articolo  | EUR   | CC   |
|--|--------------|-------|------|
| 220 x 230                                  | 9000 470 258 | 12,74 | IUZ9 |



**Paletta**

**metallo: colore** verniciatura nera · impugnatura in legno verniciato

| Dimensioni della lama lungh. x largh. [mm] | N° articolo  | EUR  | CC   |
|--|--------------|------|------|
| 220 x 230                                  | 9000 470 282 | 4,09 | IUZ9 |

**Rubbermaid®**  
Commercial Products



**Paletta per spazzatura**

con scopa · adatta per tutti i settori · paletta per spazzatura ergonomica

| N° articolo  | EUR    | CC   |
|--------------|--------|------|
| 9000 470 297 | 109,43 | IXE2 |



**Paletta**

**metallo zincato** · impugnatura in legno verniciato · coperchio con anello

| Dimensioni della lama lungh. x largh. [mm] | N° articolo  | EUR  | CC   |
|--|--------------|------|------|
| 260 x 280                                  | 9000 470 260 | 8,24 | IUZ9 |



**Paletta**

**metallo,** verniciato di nero · impugnatura in legno verniciato · coperchio con anello

| Dimensioni della lama lungh. x largh. [mm] | N° articolo  | EUR  | CC   |
|--|--------------|------|------|
| 220 x 230                                  | 9000 470 285 | 5,68 | IUZ9 |



**Paletta**

**metallo:** con labbro in gomma · verniciato · assortito a colori

| Dimensioni della lama lungh. x largh. [mm] | N° articolo  | EUR  | CC   |
|--|--------------|------|------|
| 240 x 240                                  | 9000 470 275 | 5,78 | IUZ9 |



**Paletta**

**metallo:** con rivestimento resistente agli urti · bianco

| Dimensioni della lama lungh. x largh. [mm] | N° articolo  | EUR   | CC   |
|--|--------------|-------|------|
| 220 x 230                                  | 9000 470 292 | 12,57 | IUZ9 |



## Spazzola WC

sfusa · corpo in plastica polipropilene · bianca · testa rotonda grande Ø 90 mm

| Ø delle spazzole [mm] | UV | N° articolo  | EUR                | CC   |
|-----------------------|----|--------------|--------------------|------|
| 90                    | 10 | 9000 470 247 | 1,77 <sup>1)</sup> | IUF6 |

<sup>1)</sup> prezzo per pz.



## Spugna universale

rettangolare · colori naturali · senza confezione

| Lungh. x largh. x alt. [mm] | UV | N° articolo  | EUR                | CC   |
|-----------------------------|----|--------------|--------------------|------|
| 180 x 120 x 60              | 10 | 9000 470 239 | 2,11 <sup>1)</sup> | IUB4 |

<sup>1)</sup> prezzo per pz.



## Set WC

contenitore in plastica quadrato · bianco · spazzola WC agganciata

| Ø delle spazzole [mm] | UV | N° articolo    | EUR                | CC   |
|-----------------------|----|----------------|--------------------|------|
| 68                    | 10 | + 9000 470 254 | 4,54 <sup>1)</sup> | IUF6 |

<sup>1)</sup> prezzo per pz.



## Spazzolone

legno forma a punta/tonda, con barba · fibra naturale

| Lunghezza [mm] | N° articolo  | EUR  | CC   |
|----------------|--------------|------|------|
| 220            | 9000 470 243 | 4,74 | IUF6 |



## Set WC

contenitore in plastica quadrato · bianco · extra stabile · spazzola WC con lavabordi agganciata

| Ø delle spazzole [mm] | UV | N° articolo    | EUR                 | CC   |
|-----------------------|----|----------------|---------------------|------|
| 75                    | 10 | + 9000 470 255 | 10,74 <sup>1)</sup> | IUF6 |

<sup>1)</sup> prezzo per pz.



## Spazzola per lavaggio mani

a doppio lato · ovale · corpo in plastica PVC

| Lunghezza [mm] | UV | N° articolo  | EUR                | CC   |
|----------------|----|--------------|--------------------|------|
| 100            | 10 | 9000 470 238 | 1,66 <sup>1)</sup> | IAB4 |

<sup>1)</sup> prezzo per pz.



## Sturalavandini

Ø 140 mm

| Ø [mm] | Dimensione | UV | N° articolo  | EUR                | CC   |
|--------|------------|----|--------------|--------------------|------|
| 140    | 2          | 10 | 9000 470 257 | 5,06 <sup>1)</sup> | IUB4 |

<sup>1)</sup> prezzo per pz.



## Spazzola per lavaggio mani

legno a due lati · fibra naturale

| Lunghezza [mm] | N° articolo  | EUR  | CC   |
|----------------|--------------|------|------|
| 90             | 9000 470 242 | 2,25 | IHF6 |



funzione di posizionamento verticale brevettata verticale



**Mocio**

microfibra, bianco, con tasche · struttura uniforme per un assorbimento molto elevato di sporco e umidità, ideale per superfici lisce e poco strutturate con livello di sporco da basso a medio · lavabile 40 a -95 °C

| Larghezza [mm] | N° articolo  | EUR  | CC   |
|----------------|--------------|------|------|
| 400            | 9000 472 014 | 6,13 | IKF8 |
| 500            | 9000 472 015 | 6,61 | IKF8 |



**Mocio**

microfibra/setola, bianco/blu, con tasche · i listelli delle setole blu distribuiti in modo uniforme staccano le incrostazioni aderenti · ideale per pavimenti con giunture · lavabile 40 a -95 °C

| Larghezza [mm] | N° articolo  | EUR  | CC   |
|----------------|--------------|------|------|
| 400            | 9000 472 016 | 6,13 | IKF8 |
| 500            | 9000 472 017 | 6,61 | IKF8 |



**Mocio**

cotone/poliestere, bianco, con tasche, distribuzione particolarmente elevata e uniforme dei cappi su tutta la superficie interna del mocio, ideale per superfici lisce e leggermente porose, lavabile a 40-95 °C

| Larghezza [mm] | N° articolo  | EUR  | CC   |
|----------------|--------------|------|------|
| 400            | 9000 472 018 | 6,89 | IKF8 |
| 500            | 9000 472 019 | 7,38 | IKF8 |

**Set di lavaggio**

composto da un portascopa a frange verticale "Magic Click", manico telescopico in alluminio 1450 mm, mocio in microfibra bianco/blu

| Lungh. x largh. [mm] | N° articolo  | EUR   | CC   |
|----------------------|--------------|-------|------|
| 1450 x 400           | 9000 472 010 | 79,55 | ICF8 |
| 1450 x 500           | 9000 472 011 | 87,41 | ICF8 |



**Carrello per le pulizie**

telaio metallico cromato con staffa di scorrimento e cestello di appoggio · pressa per mocio a due ganasce robusta · ruote orientabili in metallo gommate · secchio, 27 l (blu) · con dischi ammortizzatori · facile montaggio

| Lungh. x largh. x alt. [mm] | N° articolo  | EUR    | CC   |
|-----------------------------|--------------|--------|------|
| 490 x 400 x 970             | 9000 472 002 | 155,73 | ICF8 |

**Carrello per le pulizie**

telaio stabile in plastica con staffa di scorrimento metallica · pressa per mocio a due ganasce robusta · ruote orientabili in metallo gommate · 2 secchi, 17 l (rosso, blu) · facile montaggio

| Lungh. x largh. x alt. [mm] | N° articolo  | EUR    | CC   |
|-----------------------------|--------------|--------|------|
| 750 x 430 x 840             | 9000 472 001 | 155,73 | ICF8 |



**Carrello per le pulizie**

telaio metallico cromato con staffa di scorrimento · pressa per mocio a due ganasce robusta · ruote orientabili in metallo gommate · 2 secchi, 27 l (rosso, blu) · con dischi ammortizzatori · facile montaggio

| Lungh. x largh. x alt. [mm] | N° articolo  | EUR    | CC   |
|-----------------------------|--------------|--------|------|
| 750 x 430 x 840             | 9000 472 003 | 203,24 | ICF8 |



**Carrello per le pulizie**

telaio metallico cromato · con staffa di scorrimento con supporto per sacco della spazzatura e cestello di appoggio · pressa per mocio a due ganasce robusta · ruote orientabili in metallo gommate · 2 secchi, 17 l (rosso, blu) · con dischi ammortizzatori · facile montaggio

| Lungh. x largh. x alt. [mm] | N° articolo  | EUR    | CC   |
|-----------------------------|--------------|--------|------|
| 930 x 410 x 1000            | 9000 472 004 | 214,22 | IKF8 |



**Set moci di lavaggio**

con supporto a chiusura rapida e manico in alluminio · lungh 1400 x Ø 24 mm · mocio di lavaggio con nastro frangiato, ca. 400 g · 100 % cotone, resistente al lavaggio

| Versione                                     | N° articolo         | EUR          | CC   |
|--|---------------------|--------------|------|
| <b>mocio, supporto e manico in alluminio</b> | <b>9000 472 080</b> | <b>55,75</b> | ICH8 |
| <b>mocio di ricambio</b>                     | <b>9000 472 085</b> | <b>14,72</b> | ICH8 |

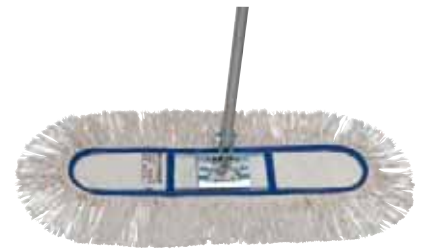

**Mocio**

con supporto e manico in alluminio, lungh. 1400 x Ø 24 mm · miscela di cotone prelavata · supporto zincato, ribaltabile

| Versione                                     | Larghezza [mm] | N° articolo         | EUR          | CC   |
|--|----------------|---------------------|--------------|------|
| <b>mocio, supporto e manico in alluminio</b> | 600            | <b>9000 472 090</b> | <b>64,41</b> | IKH8 |
| <b>mocio di ricambio</b>                     | 600            | <b>9000 472 098</b> | <b>22,51</b> | IKH8 |



**Set mocio sprint**

con supporto sprint e manico in alluminio lung. 1400 x Ø 24 mm · mocio sprint con frange chiuse (miscela di filo prelavata) con larghezza 400 e 500 mm · il supporto del manico è inclinabile in tutte le direzioni desiderate

| Lungh. x largh. [mm] | N° articolo         | EUR           | CC   |
|----------------------|---------------------|---------------|------|
| <b>1400 x 400</b>    | <b>9000 472 086</b> | <b>112,20</b> | ICH8 |
| <b>1400 x 500</b>    | <b>9000 472 088</b> | <b>116,36</b> | ICH8 |



**Mocio sprint**

mocio con frange chiuse (miscela di filo prelavata) con larghezza 400 e 500 mm · ottimo assorbimento di acqua e di sporco

| Larghezza [mm] | N° articolo         | EUR          | CC   |
|----------------|---------------------|--------------|------|
| <b>400</b>     | <b>9000 472 087</b> | <b>15,62</b> | IKH8 |
| <b>500</b>     | <b>9000 472 089</b> | <b>16,45</b> | IKH8 |

**SVERMOP®**  
PROFESSIONAL CLEANING SYSTEMS



**Mocio in microfibra**

frange chiuse · i migliori risultati di lavaggio con impiego ridotto di acqua e sostanze chimiche

| Larghezza [mm] | N° articolo  | EUR   | CC   |
|----------------|--------------|-------|------|
| 400            | 9000 472 092 | 28,81 | IKH8 |
| 500            | 9000 472 093 | 30,99 | IKH8 |

**SVERMOP®**  
PROFESSIONAL CLEANING SYSTEMS



**Carrello per le pulizie**

telaio cromato ultralucido · con ruote orientabili alloggiati su cuscinetti a sfera resistenti all'usura Ø 75 mm e dischi ammortizzatori stabili

**Contenuto della fornitura:**

1 secchio di plastica, 17 l (rosso) con scarico, pressa di plastica

| Lungh. x largh. x alt. [mm] | N° articolo  | EUR    | CC   |
|-----------------------------|--------------|--------|------|
| 490 x 410 x 900             | 9000 472 062 | 349,90 | IXH8 |

**SVERMOP®**  
PROFESSIONAL CLEANING SYSTEMS



**Carrello per le pulizie**

telaio cromato ultralucido · con timone di guida orientabile, ruote orientabili alloggiati su cuscinetti a sfera Ø 75 mm e dischi ammortizzatori stabili

**Contenuto della fornitura:**

2 secchi di plastica, 17 l (rosso/ blu) con scarico, pressa di plastica

| Lungh. x largh. x alt. [mm] | N° articolo  | EUR    | CC   |
|-----------------------------|--------------|--------|------|
| 1040 x 410 x 900            | 9000 472 063 | 377,47 | IXH8 |

**SVERMOP®**  
PROFESSIONAL CLEANING SYSTEMS



**Kit carrello per le pulizie**

telaio cromato ultralucido · con timone di guida orientabile, ruote orientabili alloggiati su cuscinetti a sfera Ø 75 mm e dischi ammortizzatori stabili

**Contenuto della fornitura:**

2 secchi di plastica 17 l (rosso/blu) con scarico  
pressa di plastica  
supporto sprint, pieghevole, larg. 500 mm  
manico in alluminio, a 2 elementi, lung. 1400 mm  
3 moci sprint, larg. 500 mm  
1 mocio in microfibra, larg. 500 mm

| Lungh. x largh. x alt. [mm] | N° articolo  | EUR    | CC   |
|-----------------------------|--------------|--------|------|
| 1040 x 410 x 900            | 9000 472 131 | 507,33 | IBH8 |

**SVERMOP®**  
PROFESSIONAL CLEANING SYSTEMS



**Kit carrello per le pulizie**

telaio cromato ultralucido · con ruote idonee per scale, ruote orientabili alloggiati su cuscinetti a sfera Ø 75 mm e dischi ammortizzatori stabili

**Contenuto della fornitura:**

telaio di supporto per sacchetti da 120 l (sacchetto da 120 l non compreso nel contenuto della fornitura)  
vasca di plastica  
3 secchi di plastica 6 l (rosso/blu/giallo)  
1 secchio di plastica 17 l (rosso) con scarico  
pressa di plastica  
supporto sprint, pieghevole, larg. 500 mm  
manico in alluminio, a 2 elementi, lung. 1400 mm  
5 moci a umido, B 500 mm

| Lungh. x largh. x alt. [mm] | N° articolo  | EUR    | CC   |
|-----------------------------|--------------|--------|------|
| 720 x 520 x 1180            | 9000 472 130 | 955,79 | IXH8 |



### Carrello per le pulizie

costruzione in plastica robusta, inossidabile e resistente agli urti · resistente ai disinfettanti e ai detersivi · 4 ruote orientabili, su cuscinetti a sfera, Ø 75 mm

#### Contenuto della fornitura:

1 secchio di plastica 17 l (rosso) con scarico e pressa per mocio agganciabile

| Lungh. x largh. x alt. [mm] | N° articolo  | EUR    | CC   |
|-----------------------------|--------------|--------|------|
| 500 x 400 x 840             | 9000 472 060 | 260,73 | IXH8 |



### Kit carrello per le pulizie

costruzione in plastica robusta, inossidabile e resistente agli urti · resistente ai disinfettanti e ai detersivi · 4 ruote orientabili, su cuscinetti a sfera, Ø 75 mm · con timone di guida orientabile

#### Contenuto della fornitura:

2 secchi di plastica 17 l (rosso/blu) con scarico, pressa di plastica, supporto sprint, pieghevole, larg. 500 mm  
manico in alluminio, a 2 elementi, lung. 1400 mm  
5 moci sprint, larg. 500 mm

| Lungh. x largh. x alt. [mm] | N° articolo  | EUR    | CC   |
|-----------------------------|--------------|--------|------|
| 1040 x 400 x 850            | 9000 472 064 | 422,49 | IXH8 |



### Carrello per le pulizie

costruzione in plastica robusta, inossidabile e resistente agli urti · resistente ai disinfettanti e ai detersivi · 4 ruote orientabili, su cuscinetti a sfera, Ø 75 mm · con timone di guida orientabile

#### Contenuto della fornitura:

2 secchi di plastica 17 l (rosso/ blu) con scarico e pressa per mocio agganciabile

| Lungh. x largh. x alt. [mm] | N° articolo  | EUR    | CC   |
|-----------------------------|--------------|--------|------|
| 1040 x 400 x 850            | 9000 472 061 | 312,95 | IXH8 |



### Secchio

per carrello per le pulizie

| Contenuto [l] | N° articolo  | EUR   | CC   |
|---------------|--------------|-------|------|
| 17            | 9000 472 051 | 37,09 | ICH8 |



9000 472 024



9000 472 025

### Segnale di avvertimento

logo "Attenzione pericolo di scivolamento" bilaterale · plastica · colore giallo

| Versione           | Larghezza [mm] | Colore della scritta | N° articolo  | EUR   | CC   |
|--------------------|----------------|----------------------|--------------|-------|------|
| borsa richiudibile | 280            | nero                 | 9000 472 099 | 41,66 | ICH8 |

### Segnale di avvertimento

"Attenzione pericolo di scivolamento" · modello robusto in plastica antiurto · pieghevole · giallo segnale · alt. 570 x largh. 300 x prof. 470 mm (estratto) · simbolo e colore secondo l'ordinamento ASR A1.3-2013, DIN EN ISO 7010

| Versione    | Larghezza [mm] | Colore della scritta | N° articolo  | EUR   | CC   |
|-------------|----------------|----------------------|--------------|-------|------|
| pittogramma | 300            | nero/rosso           | 9000 472 024 | 14,93 | ICZ9 |
| scritta     | 300            | nero/rosso           | 9000 472 025 | 14,93 | ICZ9 |



### Set per pulizia finestre

set di dispositivo di avviamento professionale per la pulizia del vetro · ergonomico ed ecologico per una pulizia senza aloni · disponibile in due larghezze 350 mm e 450 mm

#### Contenuto della fornitura:

1 spazzola lavavetri professionale, 2 gomme per lavavetri di ricambio, 1 supporto tergovetro, 1 rivestimento tergovetro di peluche per lo sporco leggero, 1 rivestimento per tergovetro in peluche con pad per lo sporco ostinato, 1 manico telescopico in alluminio, a 3 elementi 1800 mm, 1 raschietto per vetri 100 mm con 1 lametta di ricambio

| Larghezza [mm] | N° articolo  | EUR    | CC   |
|----------------|--------------|--------|------|
| 350            | 9000 472 112 | 195,76 | IXH8 |
| 450            | 9000 472 113 | 206,81 | IXH8 |



### Panno

con catena in filo ritorto · a forma di wafer · bianco

| Lungh. x largh. [mm] | UV | N° articolo  | EUR                  | CC   |
|----------------------|----|--------------|----------------------|------|
| 600 x 500            | 10 | 9000 469 320 | 332,10 <sup>1)</sup> | IXF6 |
| 700 x 500            | 10 | 9000 469 321 | 375,74 <sup>1)</sup> | IXF6 |

<sup>1)</sup> prezzo per 100 pz.

### Panno per la polvere

a quadri · bordo con orlatura pulita



| Lungh. x largh. [mm] | UV | N° articolo  | EUR                  | CC   |
|----------------------|----|--------------|----------------------|------|
| 400 x 400            | 10 | 9000 469 300 | 161,03 <sup>1)</sup> | IXF6 |

<sup>1)</sup> prezzo per 100 pz.



### Panno di pulizia in microfibra

80 % fibra di poliestere, 20 % poliammide · microfibra tessuta, antipilucchi · lavabile fino a 40 °C

| Largh. x lungh. [mm] | UV | N° articolo  | EUR                | CC   |
|----------------------|----|--------------|--------------------|------|
| 300 x 350            | 10 | 9000 469 330 | 3,64 <sup>1)</sup> | IKB4 |

<sup>1)</sup> prezzo per pz.



## Coperta ignifuga

con scatola dura stabile · in tessuto in fibra di vetro rivestito di silicone · omologata secondo **DIN EN 1869:2001** · adatta a friggitorici e apparecchi per friggere fino a una capienza di 3 l e per estinguere incendi che si propagano sull'abbigliamento personale · scatola dura lungh 205 x largh. 175 x prof. 48 mm, con punzonatura di sospensione

Lungh. x largh. [mm]  
1800 x 1200

N° articolo    EUR    CC  
9000 482 134    60,29    IX58

## Marcature di sicurezza

### Indicazioni di vario tipo e spiegazioni

Lo scopo della marcatura di sicurezza consiste nell' attirare rapidamente e in modo ben visibile l' attenzione su oggetti e situazioni che potrebbero causare determinati pericoli.

La marcatura di sicurezza può essere utilizzata solo per indicare informazioni relative alla sicurezza.

La segnaletica di sicurezza e di salute si riferisce a un oggetto, un' attività o ad una situazione determinata e fornisce un' indicazione o una prescrizione concernente la sicurezza o la salute sul luogo di lavoro utilizzando un cartello, un colore, un segnale luminoso o acustico, una comunicazione verbale o un segnale gestuale.

I pittogrammi sono dei simboli grafici che descrivono una situazione o che impongono un comportamento, e sono disposti su un segnale di sicurezza o su una superficie luminosa.

Gran parte dei segnali di sicurezza si trova nelle aree accessibili al pubblico.

Queste sono per esempio grandi magazzini, parcheggi, cinema, fiere, scuole, centri sportivi, stazioni e aeroporti.

### Definizioni dei termini

Ai fini delle direttive ...

- 1.) ... **la segnaletica di sicurezza e di salute** si riferisce a un oggetto, un' attività o una situazione determinata. Il segnale viene rappresentato in determinate forme, colori e pittogrammi.
- 2.) ... **un segnale di divieto** è un segnale di sicurezza che vieta comportamenti che potrebbero dar luogo a pericoli.
- 3.) ... **un segnale di avvertimento** è un segnale che avverte di un rischio o di pericolo.
- 4.) ... **un segnale d'obbligo** è un segnale che prescrive un determinato comportamento.
- 5.) ... **un segnale di salvataggio** è un segnale che fornisce indicazioni relative alle vie di fuga, alle uscite di sicurezza o ai mezzi di soccorso o di salvataggio.
- 6.) ... **un segnale antincendio** è un simbolo di sicurezza che contrassegna le posizioni di dispositivi di segnalazione di fuoco e di spegnimento del fuoco.
- 7.) ... **un segnale di indicazione** è un segnale che fornisce indicazioni diverse da quelle specificate dai segnali di indicazione di cui sopra;
- 8.) ... **un segnale supplementare** è un segnale impiegato assieme a un altro segnale che fornisce indicazioni complementari in forma di breve testo.

### Criteri di progettazione della segnaletica di sicurezza

| Colore di sicurezza secondo RAL-F 14 | Forma geometrica | Significato/Compito                     | Indicazioni/Informazioni   | Colore contrastante        | Colore del pittogramma     |
|--------------------------------------|------------------|---|--|----------------------------|----------------------------|
| RAL 3001<br>rosso segnale            |                  | Stop<br>Divieto                         | Simboli di divieto   | RAL 9003<br>bianco segnale | RAL 9004<br>nero segnale   |
|                                      |                  | Protezione antincendio                  | Dispositivi antincendio  |                            | RAL 9003<br>bianco segnale |
| RAL 1003<br>giallo segnale           |                  | Attenzione!<br>Possibile pericolo       | Fuoco<br>Ostacoli  | RAL 9004<br>nero segnale   | RAL 9004<br>nero segnale   |
| RAL 6032<br>verde segnale            |                  | Mancanza di pericolo<br>Pronto soccorso | Marcatura delle<br>vie di fuga<br>Uscite di emergenza<br>Pronto soccorso | RAL 9003<br>bianco segnale | RAL 9003<br>bianco segnale |
| RAL 5005<br>blu segnale              |                  | Obbligo<br>Indicazione                  | Segnale d'obbligo<br>Segnale di indicazione                              | RAL 9003<br>bianco segnale | RAL 9003<br>bianco segnale |





**Adesivo**

simboli di uccelli, nero - pellicola adesiva

| Lunghezza [mm] | Larghezza [mm] | N° articolo  | EUR   | CC   |
|----------------|----------------|--------------|-------|------|
| 290            | 320            | 3000 277 698 | 22,99 | IEZ9 |



Fornitura senza targhetta



**Segnaletica parcheggio**

parcheggio per disabili

| Lungh. x largh. [mm] | Materiale | Spessore [mm] | N° articolo  | EUR   | CC   |
|----------------------|-----------|---------------|--------------|-------|------|
| 460 x 110            | alluminio | 2             | 3000 277 693 | 30,13 | IBZ9 |

**Picchetto d'acciaio**

zincato a fuoco - con profilo a T 25 x 25 x 3,5 mm - incl. 4 fori di fissaggio, viti e cappucci per il fissaggio della targhetta

| Altezza [mm] | Tipo di fissaggio | N° articolo  | EUR    | CC   |
|--------------|-------------------|--------------|--------|------|
| 750          | da interrare      | 3000 277 690 | 101,67 | ICZ9 |

**Distintivo di sicurezza secondo le regole, le norme e le disposizioni attuali**

Etichettatura secondo la nuova regola per gli stabilimenti di lavoro ASR A1.3 e DIN EN ISO 7010!

Le informazioni sulla sicurezza e sulla protezione della salute devono essere capite bene nello stesso modo da tutti, a questo scopo è stata creata un'etichettatura univoca con simboli comprensibili a livello internazionale (pittogrammi).

Questi simboli internazionali sono scritti nella norma ISO 7010, che nell'ottobre del 2012 è stata definita e pubblicata come norma tedesca DIN EN ISO 7010

Nell'ambito dell'adattamento alle norme internazionali nuove ed adattate, la commissione per gli stabilimenti di lavoro (ASTA) ha rielaborato la ASR A1.3 e ha pubblicato una nuova versione nel 2013.

Abbiamo adattato la nostra gamma alle nuove regole e le offriamo supporto nel passaggio allo standard più attuale. Siccome in alcuni casi può continuare ad utilizzare i simboli vecchi, le mettiamo a nuovamente a disposizione anche i simboli della vecchia ASR A1.3 e BGV A8.

Simbolo di salvataggio **HIGHLIGHT**

Ai sensi delle direttive attuali un simbolo di salvataggio è un simbolo di sicurezza che contrassegna la via di fuga o l'uscita di emergenza, la strada per l'impianto di pronto soccorso o contrassegna questo stesso impianto. La superficie di base dei simboli di salvataggio è rappresentata in verde, ovvero nel colore di riconoscimento di sicurezza secondo DIN 5381, rispettivamente in verde segnale RAL 6032. La scritta o il disegno del simbolo vengono rappresentate in bianco, ovvero nel colore di riconoscimento di sicurezza secondo DIN 5381, rispettivamente in bianco segnale RAL 9003. La superficie del disegno viene limitata con il bordo luminoso circostante.

Le vie di fughe sono vie chiaramente demarcate e contrassegnate per la fuga, il salvataggio e il recupero di persone in pericolo o ferite all'esterno delle zone di pericolo. Tutte le insegne lampeggianti vengono prodotte nel rispetto dei requisiti di DIN 67510.

La larghezza di riconoscimento normale massima per i cartelli con la dimensione preferenziale 297 x 148 mm è di 15 m.

In plastica o striscia autoadesiva. simboli e bordi luminosi lampeggianti a lungo (potenza dell'illuminazione: 160 mcd/m<sup>2</sup>).



**Uscita di emergenza HIGHLIGHT**

simbolo e bordo luminoso a illuminazione lunga - secondo nuova ASR A1.3/DIN EN ISO 7010 e DIN 67510

**Uscita di emergenza destra**

| Materiale | Larghezza [mm] | Lunghezza [mm] | N° articolo  | EUR   | CC   |
|-----------|----------------|----------------|--------------|-------|------|
| plastica  | 148            | 297            | 9000 477 435 | 22,09 | ICZ9 |
| pellicola | 148            | 297            | 9000 477 436 | 17,38 | ICZ9 |

**Uscita di emergenza HIGHLIGHT**

simbolo e bordo luminoso a illuminazione lunga - secondo nuova ASR A1.3/DIN EN ISO 7010 e DIN 67510

**Uscita di emergenza sinistra**

| Materiale | Larghezza [mm] | Lunghezza [mm] | N° articolo  | EUR   | CC   |
|-----------|----------------|----------------|--------------|-------|------|
| plastica  | 148            | 297            | 9000 477 437 | 22,09 | ICZ9 |
| pellicola | 148            | 297            | 9000 477 438 | 17,38 | ICZ9 |



## Uscita di emergenza **HIGHLIGHT**

simbolo e bordo luminoso a illuminazione lunga · secondo nuova ASR A1.3/DIN EN ISO 7010 e DIN 67510

### Uscita di emergenza destra verso l'alto

| Materiale | Larghezza [mm] | Lunghezza [mm] | N° articolo  | EUR   | CC   |
|-----------|----------------|----------------|--------------|-------|------|
| plastica  | 148            | 297            | 9000 477 440 | 22,09 | ICZ9 |

## Uscita di emergenza **HIGHLIGHT**

simbolo e bordo luminoso a illuminazione lunga · secondo nuova ASR A1.3/DIN EN ISO 7010 e DIN 67510

### Uscita di emergenza

| Materiale | Larghezza [mm] | Lunghezza [mm] | N° articolo  | EUR   | CC   |
|-----------|----------------|----------------|--------------|-------|------|
| plastica  | 148            | 297            | 9000 477 452 | 22,09 | ICZ9 |
| pellicola | 148            | 297            | 9000 477 453 | 17,38 | ICZ9 |



## Uscita di emergenza **HIGHLIGHT**

simbolo e bordo luminoso a illuminazione lunga · secondo nuova ASR A1.3/DIN EN ISO 7010 e DIN 67510

### Uscita di emergenza sinistra verso l'alto

| Materiale | Larghezza [mm] | Lunghezza [mm] | N° articolo  | EUR   | CC   |
|-----------|----------------|----------------|--------------|-------|------|
| plastica  | 148            | 297            | 9000 477 442 | 22,09 | ICZ9 |

## Uscita di emergenza **HIGHLIGHT**

simbolo e bordo luminoso a illuminazione lunga · secondo nuova ASR A1.3/DIN EN ISO 7010 e DIN 67510

### Uscita di emergenza sinistra/destra bilaterale

| Materiale | Larghezza [mm] | Lunghezza [mm] | N° articolo  | EUR   | CC   |
|-----------|----------------|----------------|--------------|-------|------|
| plastica  | 148            | 297            | 9000 477 430 | 33,11 | ICZ9 |

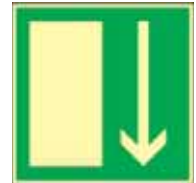

## Uscita di emergenza **HIGHLIGHT**

simbolo e bordo luminoso a illuminazione lunga · secondo nuova ASR A1.3/DIN EN ISO 7010 e DIN 67510

### Uscita di emergenza destra verso il basso

| Materiale | Larghezza [mm] | Lunghezza [mm] | N° articolo  | EUR   | CC   |
|-----------|----------------|----------------|--------------|-------|------|
| plastica  | 148            | 297            | 9000 477 443 | 22,09 | ICZ9 |

## Uscita di emergenza **HIGHLIGHT**

simbolo e bordo luminoso a illuminazione lunga · secondo BGV A8 e DIN 67510

### Uscita di emergenza

| Materiale | Larghezza [mm] | Lunghezza [mm] | N° articolo  | EUR   | CC   |
|-----------|----------------|----------------|--------------|-------|------|
| plastica  | 148            | 148            | 3000 277 431 | 14,72 | ICZ9 |
| pellicola | 148            | 148            | 3000 277 432 | 11,19 | ICZ9 |



## Uscita di emergenza **HIGHLIGHT**

simbolo e bordo luminoso a illuminazione lunga · secondo nuova ASR A1.3/DIN EN ISO 7010 e DIN 67510

### Uscita di emergenza sinistra verso il basso

| Materiale | Larghezza [mm] | Lunghezza [mm] | N° articolo  | EUR   | CC   |
|-----------|----------------|----------------|--------------|-------|------|
| plastica  | 148            | 297            | 9000 477 445 | 22,09 | ICZ9 |

## Uscita di emergenza **HIGHLIGHT**

simbolo e bordo luminoso a illuminazione lunga · secondo nuova ASR A1.3/DIN EN ISO 7010 e DIN 67510

Qualora necessario questa uscita di emergenza generica può essere integrata con un simbolo supplementare  
**Pronto soccorso**

| Materiale | Larghezza [mm] | Lunghezza [mm] | N° articolo  | EUR   | CC   |
|-----------|----------------|----------------|--------------|-------|------|
| plastica  | 148            | 148            | 9000 477 462 | 14,72 | ICZ9 |
| pellicola | 148            | 148            | 9000 477 463 | 11,19 | ICZ9 |



**Uscita di emergenza HIGHLIGHT**

simbolo e bordo luminoso a illuminazione lunga - secondo nuova ASR A1.3/ DIN EN ISO 7010 e DIN 67510

**Barella per malati**

| Materiale | Larghezza [mm] | Lunghezza [mm] | N° articolo  | EUR   | CC   |
|-----------|----------------|----------------|--------------|-------|------|
| pellicola | 148            | 148            | 9000 477 467 | 11,98 | ICZ9 |



**Uscita di emergenza HIGHLIGHT**

simbolo e bordo luminoso a illuminazione lunga - secondo nuova ASR A1.3/DIN EN ISO 7010 e DIN 67510

**Questa freccia direzionale può essere impiegata solo in combinazione con un altro segno di uscita di emergenza**  
Indicazione di direzione<sup>1)</sup>

| Materiale | Larghezza [mm] | Lunghezza [mm] | N° articolo  | EUR   | CC   |
|-----------|----------------|----------------|--------------|-------|------|
| plastica  | 148            | 148            | 9000 477 474 | 14,72 | ICZ9 |
| pellicola | 148            | 148            | 9000 477 434 | 11,19 | ICZ9 |



**Uscita di emergenza HIGHLIGHT**

secondo la nuova ASR A1.3/DIN EN ISO 7010

**Punto di raccolta**

| Materiale | Larghezza [mm] | Lunghezza [mm] | N° articolo  | EUR   | CC   |
|-----------|----------------|----------------|--------------|-------|------|
| alluminio | 400            | 400            | 9000 477 470 | 53,33 | IUZ9 |



**Uscita di emergenza HIGHLIGHT**

simbolo e bordo luminoso a illuminazione lunga - secondo nuova ASR A1.3/DIN EN ISO 7010 e DIN 67510

**Telefono di emergenza**

| Materiale | Larghezza [mm] | Lunghezza [mm] | N° articolo  | EUR   | CC   |
|-----------|----------------|----------------|--------------|-------|------|
| plastica  | 148            | 148            | 9000 477 478 | 14,72 | ICZ9 |
| pellicola | 148            | 148            | 9000 477 479 | 11,98 | ICZ9 |



...si trova nella pagina 9/159

## Segnalatori

Ai sensi delle direttive attuali un segnalatore è un simbolo di sicurezza che prescrive un determinato comportamento. La superficie di base dei segnalatori viene rappresentata in blu, ovvero nel colore di riconoscimento di sicurezza secondo DIN 5381, rispettivamente in blu segnale RAL 5005. La scritta o il disegno del simbolo vengono rappresentati in bianco, ovvero nel colore di riconoscimento di sicurezza secondo DIN 5381, rispettivamente in bianco segnale RAL 9003. La superficie del disegno viene limitata con il bordo luminoso circostante.

La larghezza di riconoscimento normale massima per i cartelli con la dimensione preferenziale Ø 200 mm è di 8 m.

In plastica o striscia autoadesiva.



## Cartelli segnalatori

secondo la nuova ASR A1.3/DIN EN ISO 7010

### Usare cuffie protettive

| Materiale | Ø cartello [mm] | N° articolo  | EUR  | CC   |
|-----------|-----------------|--------------|------|------|
| plastica  | 200             | 9000 477 507 | 4,09 | IAZ9 |
| pellicola | 200             | 9000 477 508 | 3,98 | IAZ9 |



## Cartelli segnalatori

secondo ASR A1.3/DIN EN ISO 7010

### Usare una protezione per gli occhi

| Materiale | Ø cartello [mm] | N° articolo  | EUR  | CC   |
|-----------|-----------------|--------------|------|------|
| plastica  | 200             | 9000 477 500 | 4,09 | IAZ9 |
| pellicola | 200             | 9000 477 501 | 3,98 | IAZ9 |

## Cartelli segnalatori

secondo la nuova ASR A1.3/DIN EN ISO 7010

### Usare una protezione per le mani

| Materiale | Ø cartello [mm] | N° articolo  | EUR  | CC   |
|-----------|-----------------|--------------|------|------|
| plastica  | 200             | 9000 477 510 | 4,09 | IAZ9 |
| pellicola | 200             | 9000 477 499 | 3,98 | IAZ9 |



## Cartelli segnalatori

secondo la nuova ASR A1.3/DIN EN ISO 7010

### Usare una protezione per le vie respiratorie

| Materiale | Ø cartello [mm] | N° articolo  | EUR  | CC   |
|-----------|-----------------|--------------|------|------|
| plastica  | 200             | 9000 477 503 | 4,09 | IAZ9 |
| pellicola | 200             | 9000 477 498 | 3,98 | IAZ9 |

## Cartelli segnalatori

consolidati nella prassi

### Usare cuffie protettive e una protezione per gli occhi

| Materiale | Ø cartello [mm] | N° articolo  | EUR  | CC   |
|-----------|-----------------|--------------|------|------|
| plastica  | 200             | 9000 477 512 | 4,09 | IAZ9 |
| pellicola | 200             | 9000 477 513 | 3,98 | IAZ9 |



## Cartelli segnalatori

secondo la nuova ASR A1.3/DIN EN ISO 7010

### Usare una protezione per la testa

| Materiale | Ø cartello [mm] | N° articolo  | EUR  | CC   |
|-----------|-----------------|--------------|------|------|
| plastica  | 200             | 9000 477 505 | 4,09 | IAZ9 |
| pellicola | 200             | 9000 477 506 | 3,98 | IAZ9 |

## Cartelli segnalatori

secondo la nuova ASR A1.3/DIN EN ISO 7010

### Usare una protezione per i piedi

| Materiale | Ø cartello [mm] | N° articolo  | EUR  | CC   |
|-----------|-----------------|--------------|------|------|
| plastica  | 200             | 9000 477 514 | 4,09 | IAZ9 |
| pellicola | 200             | 9000 477 515 | 3,98 | IAZ9 |

### Simboli di divieto

Ai sensi delle direttive attuali un segnalatore è un simbolo di sicurezza che impedisce un comportamento che potrebbe venirsi a creare. La superficie di base dei simboli di divieto viene rappresentata in bianco, ovvero nel colore di riconoscimento di sicurezza secondo DIN 5381, rispettivamente in bianco segnale RAL 9003. La barra del bordo e la barra trasversale vengono raffigurate in rosso, ovvero nel colore di riconoscimento di sicurezza secondo DIN 5381, risp. in rosso segnale RAL 3001. Se viene inserito anche un simbolo con immagine, viene rappresentato in nero, ovvero nel colore di riconoscimento di sicurezza secondo DIN 5381, rispettivamente in nero segnale RAL 9004. La superficie del disegno viene limitata con il bordo luminoso circostante.

La larghezza di riconoscimento normale massima per i cartelli con la dimensione preferenziale Ø 200 mm è di 8 mm.

In plastica o striscia autoadesiva.



### Simboli di divieto

secondo la nuova ASR A1.3/DIN EN ISO 7010

**Vietato accendere fuochi, usare fiamme aperte e fumare**

| Materiale | Ø cartello [mm] | N° articolo  | EUR  | CC   |
|-----------|-----------------|--------------|------|------|
| plastica  | 200             | 3000 277 553 | 5,54 | IAZ9 |
| pellicola | 200             | 3000 277 554 | 3,81 | IAZ9 |



### Simboli di divieto

secondo la nuova ASR A1.3/DIN EN ISO 7010

**Vietata la telefonia mobile**

| Materiale | Ø cartello [mm] | N° articolo  | EUR  | CC   |
|-----------|-----------------|--------------|------|------|
| plastica  | 200             | 3000 277 540 | 4,09 | IAZ9 |
| pellicola | 200             | 3000 277 541 | 3,98 | IAZ9 |



### Simboli di divieto

secondo la nuova ASR A1.3/DIN EN ISO 7010

**Vietato fumare**

| Materiale | Ø cartello [mm] | N° articolo  | EUR  | CC   |
|-----------|-----------------|--------------|------|------|
| plastica  | 200             | 9000 477 550 | 4,09 | IAZ9 |
| pellicola | 200             | 9000 477 551 | 3,98 | IAZ9 |



### Simboli di divieto

secondo la nuova ASR A1.3/DIN EN ISO 7010

**Vietato depositare o stoccare**

| Materiale | Ø cartello [mm] | N° articolo  | EUR  | CC   |
|-----------|-----------------|--------------|------|------|
| pellicola | 200             | 9000 477 543 | 3,98 | IAZ9 |



### Simboli di divieto

secondo la nuova ASR A1.3/DIN EN ISO 7010

**Vietato l'accesso ai pedoni**

| Materiale | Ø cartello [mm] | N° articolo  | EUR  | CC   |
|-----------|-----------------|--------------|------|------|
| plastica  | 200             | 9000 477 555 | 4,09 | IAZ9 |
| pellicola | 200             | 9000 477 556 | 3,98 | IAZ9 |



### Simboli di divieto

secondo la nuova ASR A1.3/DIN EN ISO 7010

**Vietato commutare**

| Materiale | Ø cartello [mm] | N° articolo  | EUR  | CC   |
|-----------|-----------------|--------------|------|------|
| plastica  | 200             | 9000 477 530 | 4,09 | IAZ9 |



### Simboli di divieto

secondo la nuova ASR A1.3/DIN EN ISO 7010

**Vietato l'accesso a persone non autorizzate**

| Materiale | Ø cartello [mm] | N° articolo  | EUR  | CC   |
|-----------|-----------------|--------------|------|------|
| plastica  | 200             | 3000 277 558 | 2,04 | IAZ9 |
| pellicola | 200             | 3000 277 557 | 1,73 | IAZ9 |

## Segno di protezione antincendio **HIGHLIGHT**

Ai sensi delle direttive attuali un segno di protezione antincendio è un simbolo di sicurezza che contrassegna le posizioni di dispositivi di segnalazione di fuoco e di spegnimento del fuoco. La superficie di base dei simboli di divieto viene rappresentata in ROSSO, ovvero nel colore di riconoscimento di sicurezza secondo DIN 5381, rispettivamente in rosso segnale RAL 3001. La scritta o il disegno del simbolo sono bianchi, ovvero nel colore di riconoscimento di sicurezza secondo DIN 5381, rispettivamente in bianco segnale RAL 9003. La superficie del disegno viene limitata con il bordo luminoso circostante.

La larghezza di riconoscimento normale massima per i cartelli con la dimensione preferenziale 200 x 200 mm è di 20 m.

In plastica o striscia autoadesiva. Simbolo e bordo luminoso a illuminazione lunga (potenza dell'illuminazione: 160 mcd/m<sup>2</sup>).



## Segno di protezione antincendio **HIGHLIGHT**

simbolo e bordo luminoso a illuminazione lunga · secondo nuova ASR A1.3/DIN EN ISO 7010 e DIN 67510

### Scala antincendio

| Materiale | Larghezza [mm] | Lunghezza [mm] | N° articolo  | EUR   | CC   |
|-----------|----------------|----------------|--------------|-------|------|
| pellicola | 148            | 148            | 9000 477 573 | 11,25 | ICZ9 |

## Segno di protezione antincendio **HIGHLIGHT**

simbolo e bordo luminoso a illuminazione lunga · secondo nuova ASR A1.3/DIN EN ISO 7010 e DIN 67510

### Estintore



| Materiale | Larghezza [mm] | Lunghezza [mm] | N° articolo  | EUR   | CC   |
|-----------|----------------|----------------|--------------|-------|------|
| plastica  | 148            | 148            | 9000 477 562 | 14,20 | ICZ9 |
| pellicola | 148            | 148            | 9000 477 560 | 11,25 | ICZ9 |

## Segno di protezione antincendio **HIGHLIGHT**

simbolo e bordo luminoso a illuminazione lunga · secondo nuova ASR A1.3/DIN EN ISO 7010 e DIN 67510

### Estintore



| Materiale | Larghezza [mm] | Lunghezza [mm] | N° articolo  | EUR   | CC   |
|-----------|----------------|----------------|--------------|-------|------|
| plastica  | 200            | 200            | 9000 477 563 | 16,80 | ICZ9 |
| pellicola | 200            | 200            | 9000 477 561 | 13,71 | ICZ9 |

## Segno di protezione antincendio **HIGHLIGHT**

simbolo e bordo luminoso a illuminazione lunga · secondo nuova ASR A1.3/DIN EN ISO 7010 e DIN 67510

### Tubo di estinzione



| Materiale | Larghezza [mm] | Lunghezza [mm] | N° articolo  | EUR   | CC   |
|-----------|----------------|----------------|--------------|-------|------|
| plastica  | 148            | 148            | 9000 477 567 | 14,20 | ICZ9 |

## Segno di protezione antincendio **HIGHLIGHT**

simbolo e bordo luminoso a illuminazione lunga · secondo nuova ASR A1.3/DIN EN ISO 7010 e DIN 67510

### Rilevatore di incendio



| Materiale | Larghezza [mm] | Lunghezza [mm] | N° articolo  | EUR   | CC   |
|-----------|----------------|----------------|--------------|-------|------|
| pellicola | 148            | 148            | 9000 477 577 | 11,25 | ICZ9 |

## Segno di protezione antincendio **HIGHLIGHT**

simbolo e bordo luminoso a illuminazione lunga · secondo nuova ASR A1.3/DIN EN ISO 7010 e DIN 67510Q

**Questa freccia direzionale può essere impiegata solo in combinazione con un altro segno di protezione antincendio**  
Indicazione di direzione



| Materiale | Larghezza [mm] | Lunghezza [mm] | N° articolo  | EUR   | CC   |
|-----------|----------------|----------------|--------------|-------|------|
| plastica  | 148            | 148            | 9000 477 580 | 14,20 | ICZ9 |



## Segnale ad angolo

senza etichettatura · può essere incollato con qualsiasi targhetta con segno di protezione antincendio e uscita di emergenza nel formato 148 x 148 mm · le targhetture di pellicola necessarie sono ordinabili separatamente

| Materiale | Lunghezza [mm] | Larghezza [mm] | N° articolo  | EUR   | CC   |
|-----------|----------------|----------------|--------------|-------|------|
| plastica  | 148            | 148            | 3000 277 614 | 16,73 | ICZ9 |



## Cartello con bandiera

senza etichettatura · può essere incollato con qualsiasi targhetta con segno di protezione antincendio e uscita di emergenza nel formato 148 x 148 mm · le targhetture di pellicola necessarie sono ordinabili separatamente

| Materiale | Lunghezza [mm] | Larghezza [mm] | N° articolo  | EUR   | CC   |
|-----------|----------------|----------------|--------------|-------|------|
| plastica  | 148            | 148            | 3000 277 615 | 15,41 | ICZ9 |

### Segni di avvertimento

Ai sensi delle direttive attuali un segno di pericolo è un simbolo di sicurezza che avverte di un rischio o di un pericolo. La superficie di base dei segnali di avvertimento viene rappresentata in giallo, ovvero nel colore di riconoscimento di sicurezza secondo DIN 5381 rispettivamente in giallo segnale RAL 1003 L'immagine viene rappresentata in nero, ovvero nel colore di riconoscimento di sicurezza secondo DIN 5381, rispettivamente in nero segnale RAL 9004. La superficie del disegno viene limitata con il bordo luminoso circostante.

La larghezza di riconoscimento normale massima per i cartelli con la dimensione preferenziale lunghezza laterale 200 mm è di 6 m.

In plastica o striscia autoadesiva.



### Segnale di avvertimento

secondo la nuova ASR A1.3/DIN EN ISO 7010

#### Avvertimento da sostanze tossiche

| Materiale | Lunghezza laterale [mm] | N° articolo  | EUR  | CC   |
|-----------|-------------------------|--------------|------|------|
| plastica  | 200                     | 9000 477 657 | 6,93 | ICZ9 |



### Segnale di avvertimento

secondo la nuova ASR A1.3/DIN EN ISO 7010

#### Avvertimento da tensione pericolosa

| Materiale | Lunghezza laterale [mm] | N° articolo  | EUR  | CC   |
|-----------|-------------------------|--------------|------|------|
| plastica  | 200                     | 3000 277 650 | 4,09 | ICZ9 |
| pellicola | 200                     | 3000 277 651 | 3,22 | ICZ9 |



### Segnale di avvertimento

secondo la nuova ASR A1.3/DIN EN ISO 7010

#### Avvertimento da sostanze corrosive

| Materiale | Lunghezza laterale [mm] | N° articolo  | EUR  | CC   |
|-----------|-------------------------|--------------|------|------|
| plastica  | 200                     | 9000 477 671 | 3,22 | ICZ9 |



### Segnale di avvertimento

secondo la nuova ASR A1.3/DIN EN ISO 7010

#### Avvertimento da luogo di pericolo

Qualora necessario questo segnale di avvertimento generico può essere integrato con un simbolo supplementare

| Materiale | Lunghezza laterale [mm] | N° articolo  | EUR  | CC   |
|-----------|-------------------------|--------------|------|------|
| plastica  | 200                     | 3000 277 652 | 4,09 | ICZ9 |
| pellicola | 200                     | 3000 277 653 | 6,93 | ICZ9 |



### Segnale di avvertimento

secondo la nuova ASR A1.3/DIN EN ISO 7010

#### Avvertimento da atmosfera esplosiva

| Materiale | Lunghezza laterale [mm] | N° articolo  | EUR  | CC   |
|-----------|-------------------------|--------------|------|------|
| plastica  | 200                     | 3000 277 673 | 4,09 | ICZ9 |
| pellicola | 200                     | 3000 277 674 | 3,22 | ICZ9 |



### Segnale di avvertimento

secondo la nuova ASR A1.3/DIN EN ISO 7010

#### Avvertimento da sostanze infiammabili

| Materiale | Lunghezza laterale [mm] | N° articolo  | EUR  | CC   |
|-----------|-------------------------|--------------|------|------|
| plastica  | 200                     | 9000 477 654 | 4,09 | ICZ9 |
| pellicola | 200                     | 9000 477 655 | 6,93 | ICZ9 |



### Segnale di avvertimento

secondo la nuova ASR A1.3/DIN EN ISO 7010

#### Avvertimento da carrello per trasporto

| Materiale | Lunghezza laterale [mm] | N° articolo  | EUR  | CC   |
|-----------|-------------------------|--------------|------|------|
| plastica  | 200                     | 9000 477 658 | 4,09 | ICZ9 |
| pellicola | 200                     | 9000 477 659 | 6,93 | ICZ9 |



## Tavolo di confezionamento e da lavoro

costruzione stabile · guida rivestita a polvere blu, RAL 5017 · superficie del piano rivestito di plastica grigio luce, RAL 7035

| Larghezza [mm] | N° articolo  | EUR    | CC   |
|----------------|--------------|--------|------|
| 1600           | 9000 486 270 | 661,44 | IR76 |
| 2000           | 9000 486 273 | 727,23 | IR76 |



## Sistema di montaggio tavolo di confezionamento

magazzino per montaggio sul tavolo di confezionamento con 8 staffe per cartoni · dispositivo di avvolgimento tra le traverse per l'attacco di rotoli di carta e pellicola (max. diametro rotoli 30 cm, max. peso rotoli 20 kg) · vano portaoggetti profondità 23 cm · adatto al tavolo di confezionamento con larghezza 1600 e 2000 mm

| Ampiezza di luce [mm] | N° articolo  | EUR    | CC   |
|-----------------------|--------------|--------|------|
| 1435                  | 9000 486 271 | 876,14 | IR76 |

## Set di tavole di confezionamento

costruzione stabile · guida rivestita a polvere blu, RAL 5017 · superficie del piano rivestito di plastica grigio luce, RAL 7035 · magazzino con montaggio a tavole con 8 staffe per cartoni · dispositivo di avvolgimento tra le traverse per l'attacco di rotoli di carta e pellicola (max. diametro rotoli 30 cm, max. peso rotoli 20 kg) · vano portaoggetti profondità 23 cm

| Larghezza [mm] | N° articolo  | EUR     | CC   |
|----------------|--------------|---------|------|
| 1600           | 9000 486 276 | 1537,58 | IJZ9 |
| 2000           | 9000 486 278 | 1603,38 | IJZ9 |



## Sistema di montaggio tavolo di confezionamento

magazzino per montaggio sul tavolo di confezionamento con 8 staffe per cartoni · dispositivo di avvolgimento tra le traverse per l'attacco di rotoli di carta e pellicola (max. diametro rotoli 30 cm, max. peso rotoli 20 kg) · vano portaoggetti profondità 23 cm · dispositivo di taglio di sicurezza con una larghezza di taglio di 1,25 m · dispositivo di avvolgimento incassato per carta o pellicola (max. diametro rotoli 75 cm, max. peso rotoli 100 kg) · adatto al tavolo di confezionamento con larghezza 1600 e 2000 mm

| Ampiezza di luce [mm] | N° articolo  | EUR     | CC   |
|-----------------------|--------------|---------|------|
| 1435                  | 9000 486 272 | 1201,67 | IR76 |

## Set di tavole di confezionamento

costruzione stabile · guida rivestita a polvere blu, RAL 5017 · superficie del piano rivestito di plastica grigio luce, RAL 7035 · magazzino con montaggio a tavole con 8 staffe per cartoni · dispositivo di avvolgimento tra le traverse per l'attacco di rotoli di carta e pellicola (max. diametro rotoli 30 cm, max. peso rotoli 20 kg) · vano portaoggetti profondità 23 cm · dispositivo di taglio di sicurezza con una larghezza di taglio di 1,25 m · dispositivo di avvolgimento incassato per carta o pellicola (max. diametro rotoli 75 cm, max. peso rotoli 100 kg)

| Larghezza [mm] | N° articolo  | EUR     | CC   |
|----------------|--------------|---------|------|
| 1600           | 9000 486 277 | 1863,10 | IJZ9 |
| 2000           | 9000 486 279 | 1928,90 | IJZ9 |





9000 487 654

9000 487 655

### Avvolgitore di nastri

per reggette con Ø anima interna 76 mm o 200 mm · per l'impiego mobile o stazionario · con vaschetta di raccolta per morsetti di chiusura e apparecchio di serraggio

| Per il Ø del nucleo interno [mm] | Versione      | N° articolo  | EUR    | CC   |
|----------------------------------|---------------|--------------|--------|------|
| 76                               | portatile     | 9000 487 654 | 163,94 | IEZ9 |
| 76                               | trasportabile | 9000 487 655 | 228,56 | IEZ9 |
| 200                              | trasportabile | 9000 487 656 | 309,59 | IEZ9 |

### Reggetta

ideale per molti utilizzi, in quanto a impiego flessibile · grazie alla disposizione trasversale e longitudinale dei fili di poliestere si ottiene una resistenza estremamente elevata e si impedisce una sfrangiatura delle estremità · perfettamente adatta per trasportare carichi pesanti in modo sufficientemente sicuro · Ø foro da maschiare 76 mm



### Set nastro da reggette

Composto da: rispettivamente 1 rotolo di nastro di poliestere con la relativa larghezza (vedi tabella), morsetti di chiusura, **fosfatato**, cartone da 1000 pezzi, 1 tenditore per nastri da 9-20 mm, 1 avvolgitore di nastri, portabile per Ø parte centrale 76 mm

| Largh. del nastro [mm] | Lungh. del nastro [m] | Forza di trazione lineare [daN] | N° articolo  | EUR    | CC   |
|------------------------|-----------------------|---------------------------------|--------------|--------|------|
| 13                     | 1100                  | 375                             | 9000 487 670 | 518,76 | IKZ9 |
| 16                     | 850                   | 450                             | 9000 487 671 | 539,88 | IKZ9 |
| 19                     | 500                   | 750                             | 9000 487 672 | 581,44 | IKZ9 |



| Larghezza [mm] | Spessore [mm] | Lunghezza di scorrimento [m] | Forza di trazione ca. [kg] | UV | N° articolo    | EUR                  | CC   |
|----------------|---------------|------------------------------|----------------------------|----|----------------|----------------------|------|
| 13             | 0,9           | 1100                         | 375                        | 3  | + 9000 487 640 | 123,46 <sup>1)</sup> | IKZ9 |
| 16             | 0,9           | 850                          | 450                        | 3  | + 9000 487 641 | 123,46 <sup>1)</sup> | IKZ9 |
| 19             | 0,9           | 500                          | 750                        | 3  | + 9000 487 642 | 113,93 <sup>1)</sup> | IKZ9 |
| 25             | 0,9           | 500                          | 1000                       | 3  | + 9000 487 643 | 115,80 <sup>1)</sup> | IKZ9 |

<sup>1)</sup> prezzo per rotolo

### Reggetta

manipolazione molto facile del nastro grazie a una elevata rigidità e flessibilità · il nastro è composto da fili in poliestere paralleli che sono rivestiti di polipropilene e pertanto protetti dagli spigoli vivi e all'elevato attrito e **perfettamente adatti per l'impiego su prodotti con bordi e superfici ruvidi** · Ø foro da maschiare 200 mm



| Larghezza [mm] | Spessore [mm] | Lunghezza di scorrimento [m] | Forza di trazione ca. [kg] | UV | N° articolo    | EUR                  | CC   |
|----------------|---------------|------------------------------|----------------------------|----|----------------|----------------------|------|
| 13             | 0,9           | 1100                         | 340                        | 2  | + 9000 487 644 | 151,23 <sup>1)</sup> | IKZ9 |
| 16             | 0,9           | 850                          | 450                        | 2  | + 9000 487 645 | 150,81 <sup>1)</sup> | IKZ9 |
| 19             | 0,9           | 500                          | 625                        | 2  | + 9000 487 646 | 128,03 <sup>1)</sup> | IKZ9 |

<sup>1)</sup> prezzo per rotolo

### Reggetta

i fili di poliestere vengono uniti con colla a caldo (colla HotMelt) · perfettamente adatta per trasportare carichi pesanti in modo sicuro · Ø foro da maschiare 76 mm · UV = 2 rotoli · si raccomanda l'uso di morsetti di chiusura zincati



| Larghezza [mm] | Spessore [mm] | Lunghezza di scorrimento [m] | Forza di trazione ca. [kg] | UV | N° articolo  | EUR                  | CC   |
|----------------|---------------|------------------------------|----------------------------|----|--------------|----------------------|------|
| 16             | 0,9           | 850                          | 450                        | 2  | 9000 487 619 | 108,57 <sup>1)</sup> | IKZ9 |
| 19             | 0,9           | 600                          | 550                        | 2  | 9000 487 618 | 106,49 <sup>1)</sup> | IKZ9 |

<sup>1)</sup> prezzo per rotolo

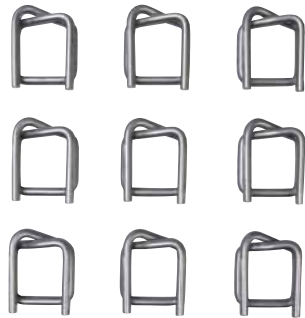

## Morsetto di chiusura

acciaio, zincato · per nastri compositi e con struttura a filo · UV = contenuto del cartone

| Larghezza [mm] | Resistenza del cavo [mm] | Contenuto del cartone [Pz.] | N° articolo  | EUR    | CC   |
|----------------|--------------------------|-----------------------------|--------------|--------|------|
| 13             | 3,3                      | 1000                        | 9000 487 648 | 63,17  | IUZ9 |
| 16             | 3,5                      | 1000                        | 9000 487 649 | 89,62  | IUZ9 |
| 19             | 3,8                      | 1000                        | 9000 487 650 | 122,90 | IUZ9 |
| 25             | 5,0                      | 500                         | 9000 487 651 | 131,87 | IUZ9 |



## Reggetta in acciaio

laminata a freddo · con bordi arrotondati · cerata · avvolgimento a disco · Ø interno 300 mm

UV= kg (rispettivamente 2 anelli uniti)

| Larghezza [mm]                      | 13         | 16         | 19         |
|-------------------------------------|------------|------------|------------|
| Spessore [mm]                       | 0,5        | 0,5        | 0,5        |
| Lunghezza di scorrimento [m/100 kg] | 2016 m/100 | 1600 m/100 | 1347 m/100 |
| Forza di trazione ca. [kg]          | 540        | 680        | 810        |
| Allungamento [%]                    | 3          | 3          | 3          |
| Peso dell'anello [kg]               | 20         | 25         | 28         |
| UV                                  | 40         | 50         | 56         |

| N° articolo                     | 1000 139 002 | 1000 139 003 | 1000 139 004 |
|---------------------------------|--------------|--------------|--------------|
| EUR                             | 310,32       | 305,75       | 305,75       |
| <sup>1)</sup> prezzo per 100 kg | "            | "            | "            |
| CC                              | IU91         | IU91         | IU91         |

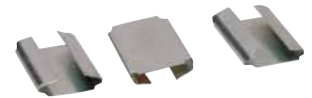

## Morsetto di chiusura

acciaio, fosfatato · per reggette in poliestere intessuto · UV = contenuto del cartone

| Larghezza [mm] | Resistenza del cavo [mm] | Contenuto del cartone [Pz.] | N° articolo  | EUR    | CC   |
|----------------|--------------------------|-----------------------------|--------------|--------|------|
| 13             | 3,3                      | 1000                        | 9000 487 621 | 74,70  | IUZ9 |
| 16             | 3,5                      | 1000                        | 9000 487 622 | 87,93  | IUZ9 |
| 19             | 3,8                      | 1000                        | 9000 487 623 | 144,27 | IUZ9 |
| 25             | 5,0                      | 500                         | 9000 487 624 | 158,78 | IUZ9 |

## Manicotto di chiusura

per reggette · forma a C · zincato · UV = cartone da 3000 pezzi

| Larghezza [mm] | Lunghezza [mm] | UV   | N° articolo  | EUR                 | CC   |
|----------------|----------------|------|--------------|---------------------|------|
| 13             | 28             | 3000 | 1000 139 009 | 53,78 <sup>1)</sup> | IK91 |
| 16             | 28             | 3000 | 1000 139 010 | 57,17 <sup>1)</sup> | IK91 |
| 19             | 28             | 3000 | 1000 139 011 | 61,88 <sup>1)</sup> | IK91 |

<sup>1)</sup> prezzo per 1000 pz.



## Tenditore per nastri

per reggette

| Per larghezza del nastro [mm] | N° articolo  | EUR    | CC   |
|-------------------------------|--------------|--------|------|
| 9-20                          | 9000 487 652 | 131,08 | IUZ9 |
| 9-25                          | 9000 487 653 | 165,08 | IUZ9 |

## Set per film estensibile Standard

sistema a film estensibile per molti utilizzi

commissionamento · reggetta · legatura in fasci di minuterie ecc. · autoadesivo · completamente riciclabile · resistente allo strappo · trasparente

**Contenuto della fornitura:** 1 avvolgitrice in tubo di acciaio · 6 rotoli di film estensibile 20 um, larghezza 450 mm · lunghezza rotolo da 300 m

| Larghezza [mm] | Spessore [µm] | N° articolo  | EUR    | CC   |
|----------------|---------------|--------------|--------|------|
| 450            | 20            | 9000 487 265 | 245,53 | IBZ9 |



### Distributore manuale per film estensibile Standard

variante semplice ed economica · modello robusto con tubo d'acciaio · ergonomico · per un lavoro senza fatica · freno per blocca-film integrato, adatto per film estensibile con larghezza 450 mm e 500 mm

il film estensibile non è compreso nel contenuto della fornitura

| Peso [kg] | N° articolo  | EUR    | CC   |
|-----------|--------------|--------|------|
| 1,5       | 9000 487 256 | 105,35 | IC10 |



### Film estensibile

rotolo da 600 m · **pre-elasticizzato a 8 um** · trasparente · Ø parte centrale 50 mm

| Larghezza [mm] | Spessore [µm] | UV  | N° articolo  | EUR                 | CC   |
|----------------|---------------|-----|--------------|---------------------|------|
| 430            | 8             | 6 + | 9000 487 254 | 20,64 <sup>1)</sup> | IEZ9 |

<sup>1)</sup> prezzo per rotolo



### Film estensibile

rotolo da 300 m · offre protezione dai danneggiamenti durante il trasporto · protezione ottimale del carico contro lo sporto e l'umidità · impiego universale · film a tre strati · elevata elasticità · particolarmente resistente allo strappo · forza adesiva ottimale · trasparente

| Larghezza [mm] | Spessore [µm] | UV  | N° articolo  | EUR                 | CC   |
|----------------|---------------|-----|--------------|---------------------|------|
| 450            | 17            | 6 + | 9000 487 257 | 19,77 <sup>1)</sup> | IEZ9 |
| 450            | 20            | 6 + | 9000 487 255 | 21,99 <sup>1)</sup> | IEZ9 |
| 450            | 23            | 6 + | 9000 487 263 | 24,03 <sup>1)</sup> | IEZ9 |
| 500            | 17            | 6 + | 9000 487 262 | 21,40 <sup>1)</sup> | IEZ9 |
| 500            | 20            | 6 + | 9000 487 258 | 23,83 <sup>1)</sup> | IEZ9 |
| 500            | 23            | 6 + | 9000 487 259 | 26,32 <sup>1)</sup> | IEZ9 |

<sup>1)</sup> prezzo per rotolo



### Avvolgitrice

per mini-film estensibile · con impugnatura in plastica · con freno · senza rotolo di pellicola · per l'impiego professionale

### Sistema a film estensibile per molti utilizzi

commissionamento · reggetta · legatura in fasci di minuterie ecc.

| N° articolo  | EUR  | CC   |
|--------------|------|------|
| 9000 487 261 | 9,18 | IA12 |



### Film estensibile

rotolo da 300 m · nero

| Larghezza [mm] | Spessore [µm] | UV  | N° articolo  | EUR                 | CC   |
|----------------|---------------|-----|--------------|---------------------|------|
| 500            | 20            | 6 + | 9000 487 264 | 29,19 <sup>1)</sup> | IEZ9 |

<sup>1)</sup> prezzo per rotolo



### Film estensibile

rotolo lunghezza 150 m · trasparente · resistente allo strappo · completamente riciclabile · pellicola autoadesiva

| Larghezza [mm] | Spessore [µm] | UV   | N° articolo  | EUR                | CC   |
|----------------|---------------|------|--------------|--------------------|------|
| 100            | 20            | 20 + | 9000 487 260 | 3,43 <sup>1)</sup> | IEZ9 |

<sup>1)</sup> prezzo per pz.



**Cappuccio termoretraibile trasparente** · con piega laterale · spessore 125 µm

| Lunghezza [mm] | Larghezza [mm] | Altezza [mm] | UV | N° articolo    | EUR                | CC   |
|----------------|----------------|--------------|----|----------------|--------------------|------|
| 1250           | 850            | 1250         | 25 | + 9000 487 290 | 5,89 <sup>1)</sup> | IX12 |
| 1250           | 850            | 1500         | 25 | + 9000 487 291 | 6,93 <sup>1)</sup> | IX12 |

<sup>1)</sup> prezzo per pz.



**Termometro**

**max./min.** · elettronico · lunghezza di misurazione esterno: -50 °C fino a +70 °C · lunghezza di misurazione interno: -10 °C fino a +60 °C · involucro in plastica · commutabile °C/°F · lunghezza cavo ca. 3 m · da appendere o posizionare · incl. batteria 1x 1,5 V AAA

| Alt. x largh. x prof. [mm] | Colore | N° articolo  | EUR   | CC   |
|----------------------------|--------|--------------|-------|------|
| 85 x 60 x 15               | bianco | 9000 495 042 | 22,13 | IU38 |



**Termometro a infrarossi**

con il metodo di misura senza contatto si ottiene la temperatura della superficie anche di oggetti caldi, pericolosi o difficilmente raggiungibili · non adatto per superfici a specchio · con il laser circolare è possibile colpire esattamente la macchia di misura · durata della misurazione 1 secondo · indicazione della temperatura attuale e delle temperatura massime e minime · funzione HOLD/MAX/MIN/LOCK/DIF/AVG · allarme in caso di superamento per difetto/eccesso dei valori della temperatura impostabili · illuminazione dello sfondo · commutabile °C/°F · grado di emissione regolabile · ingresso elemento termico

**Contenuto della fornitura:** termometro a infrarossi, batterie

|                                  |                        |
|----------------------------------|------------------------|
| <b>Intervallo di misura [°C]</b> | <b>da - 33 a + 500</b> |
| Rapporto di misura               | 12:1                   |
| Classe laser                     | 2                      |
| Batterie                         | 2 x tipo AAA           |
| <b>N° articolo</b>               | <b>9000 495 023</b>    |
| <b>EUR</b>                       | <b>200,82</b>          |
| CC                               | IC38                   |



**Termometro**

**per interno ed esterno** · resistente alle condizioni meteorologiche · funzione max./min. · lunghezza di misurazione da -20 °C a +70 °C · commutabile C/F · da appendere · incl. batteria 1,5 V AAA

| Alt. x largh. x prof. [mm] | Colore | Peso [g] | N° articolo  | EUR   | CC   |
|----------------------------|--------|----------|--------------|-------|------|
| 150 x 80 x 29              | bianco | 120      | 9000 495 027 | 30,34 | IC38 |



### Stazione meteo

per interno ed esterno · involucro alluminio/ plastica · con copertura di vetro · barometro, igrometro e termometro

| Alt. x largh. x prof. [mm] | Colore         | Peso [g] | N° articolo  | EUR   | CC   |
|----------------------------|----------------|----------|--------------|-------|------|
| 215 x 145 x 70             | argento/bianco | 500      | 9000 495 041 | 61,78 | IE38 |



### Termometro esterno da finestra

di plastica · da incollare sul vetro esterno · adatto per tutti i tipi di finestre

| Ø [mm] | UV | N° articolo  | EUR                | CC   |
|--------|----|--------------|--------------------|------|
| 75     | 10 | 9000 495 064 | 4,26 <sup>1)</sup> | IE38 |

<sup>1)</sup> prezzo per pz.



### Termometro

indicazione massima/minima · involucro in plastica · con pulsante · senza mercurio

| Alt. x largh. x prof. [mm] | Colore | UV  | N° articolo  | EUR                 | CC   |
|----------------------------|--------|-----|--------------|---------------------|------|
| 232 x 80 x 32              | bianco | 5 + | 9000 495 070 | 15,93 <sup>1)</sup> | IE38 |

<sup>1)</sup> prezzo per pz.



### Termometro esterno da finestra

in metallo, girevole

| Alt. x largh. x prof. [mm] | Colore         | UV | N° articolo  | EUR                | CC   |
|----------------------------|----------------|----|--------------|--------------------|------|
| 200 x 23 x 28              | bianco/argento | 10 | 9000 495 060 | 6,61 <sup>1)</sup> | IE38 |

<sup>1)</sup> prezzo per pz.



### Termometro da camera

faggio, naturale, verniciato

| Alt. x largh. x prof. [mm] | Colore | UV | N° articolo  | EUR                | CC   |
|----------------------------|--------|----|--------------|--------------------|------|
| 206 x 35 x 15              | ecru   | 10 | 9000 495 050 | 4,02 <sup>1)</sup> | IE38 |

<sup>1)</sup> prezzo per pz.



### Igrometro termico

combinazione con anello in ottone

| Ø [mm] | Colore | UV | N° articolo  | EUR                 | CC   |
|--------|--------|----|--------------|---------------------|------|
| 100    | bianco | 5  | 9000 495 090 | 20,29 <sup>1)</sup> | IE38 |

<sup>1)</sup> prezzo per pz.



Fornitura senza contenuto



Fornitura senza contenuto



## Vetrina con porta girevole

**vetrina per l'interno e l'esterno** · costruzione in alluminio, anodizzato colore argento · con profilo smussato · per il montaggio a parete · parete posteriore a fissaggio magnetico, bianca (incl. 4 magneti) · profondità di costruzione 30 mm · porta girevole a 90° gradi in vetro di sicurezza ESG molato (modello per 16 fogli di vetro acrilico) · serratura di sicurezza con 2 chiavi

| Numero di fogli DIN A4 | Larghezza esterna [mm] | Altezza esterna [mm] | Area visiva largh. x alt. [mm] | N° articolo  | EUR    | CC   |
|------------------------|------------------------|----------------------|--------------------------------|--------------|--------|------|
| 8 = 2 x 4              | 930                    | 680                  | 840 x 590                      | 9000 493 002 | 585,25 | IKF4 |
| 16 = 2 x 8             | 930                    | 1275                 | 840 x 1185                     | 9000 493 003 | 744,55 | IKF4 |



## Vetrina con sportello scorrevole

**vetrina per l'interno e l'esterno** · costruzione in alluminio, anodizzato colore argento · con profilo smussato · per il montaggio a parete · parete posteriore a fissaggio magnetico, bianca (incl. 4 magneti) · profondità di costruzione 30 mm · porte scorrevoli su guide scorrevoli in plastica nero, in vetro di sicurezza ESG · serratura di bloccaggio scorrimento vetro con 2 chiavi



Fornitura senza contenuto



Fornitura senza contenuto



| Numero di fogli DIN A4 | Larghezza esterna [mm] | Altezza esterna [mm] | Area visiva largh. x alt. [mm] | N° articolo  | EUR    | CC   |
|------------------------|------------------------|----------------------|--------------------------------|--------------|--------|------|
| 8 = 2 x 4              | 920                    | 674                  | 854 x 608                      | 9000 493 005 | 585,25 | IKF4 |
| 12 = 3 x 4             | 955                    | 950                  | 889 x 884                      | 9000 493 006 | 649,32 | IKF4 |
| 18 = 3 x 6             | 1350                   | 1050                 | 1284 x 984                     | 9000 493 007 | 770,42 | IKF4 |



Fornitura senza contenuto o accessori



Fornitura senza contenuto o accessori



Fornitura senza contenuto o accessori

## Rastrelliera per biciclette

**per il fissaggio a parete** · struttura in d'acciaio zincato a fuoco · staffa di supporto in tondo d'acciaio Ø 12 mm · apertura ampliata verso l'esterno · per ruote normali (larghezza fino a 48 mm) · interasse consigliato 700 mm

| Posizione dell'arco [°] | Numero di passi | N° articolo  | EUR   | CC   |
|-------------------------|-----------------|--------------|-------|------|
| 90                      | 1               | 9000 489 040 | 50,87 | ICF4 |
| 45                      | 1               | 9000 489 041 | 53,47 | ICF4 |



Fornitura senza contenuto o accessori

## Rastrelliera per biciclette

**da incassare nel calcestruzzo** · struttura in d'acciaio zincato a fuoco · staffa di supporto in tondo d'acciaio Ø 12 mm · apertura ampliata verso l'esterno · per ruote normali (larghezza fino a 48 mm) · interasse consigliato 700 mm

| Versione | Posizione dell'arco [°] | Numero di passi | N° articolo  | EUR   | CC   |
|----------|-------------------------|-----------------|--------------|-------|------|
| a 1 lato | 90                      | 1               | 9000 489 225 | 78,23 | IXF4 |

## Supporto Parker per bici

**avvitato** · parcheggio delle bici a ingombro ridotto grazie alla posizione bassa/alta alternante · Interasse 350 mm · costruzione di acciaio zincata a fuoco stabile con staffe per tubi circolari robuste Ø 18 mm · a scelta per la regolazione delle ruote su uno o due lati · distanza staffe per larghezza ruota fino a 55 mm · adatto per il collegamento in serie e il fissaggio al pavimento · smontato nel cartone, viti e istruzioni per il montaggio allegati · facile montaggio

| Versione   | Numero di passi | Lunghezza [mm] | N° articolo  | EUR    | CC   |
|------------|-----------------|----------------|--------------|--------|------|
| a 1 lato   | 2               | 700            | 9000 489 020 | 134,54 | IXF4 |
| a 1 lato   | 3               | 1050           | 9000 489 021 | 166,12 | IXF4 |
| a 1 lato   | 4               | 1400           | 9000 489 022 | 215,23 | IXF4 |
| a 1 lato   | 5               | 1750           | 9000 489 023 | 254,84 | IXF4 |
| a 1 lato   | 6               | 2100           | 9000 489 024 | 300,00 | IXF4 |
| bilaterale | 10              | 1750           | 9000 489 025 | 502,52 | IXF4 |
| bilaterale | 12              | 2100           | 9000 489 026 | 591,93 | IXF4 |



### Specchietto per traffico

**per l'interno e l'esterno** · per l'osservazione di processi di produzione e posti di lavoro, angoli morti · per il controllo di due direzioni · ca. 110° di angolo di osservazione · superficie a specchio in acrilica a prova d'urto (PMMA) · parete posteriore e telaio in plastica bianca antiurto e resistente ai raggi UV · incl. supporto per palo, Ø 50-85 mm · facile montaggio

| Alt. x largh. [mm] | Ø [mm] | Distanza massima dell'osservatore [m] | Peso [kg] | N° articolo  | EUR    | CC   |
|--------------------|--------|---------------------------------------|-----------|--------------|--------|------|
| 400 x 600          | -      | 15                                    | 4,1       | 9000 490 233 | 287,71 | IC33 |
| 800 x 600          | -      | 22                                    | 6,6       | 9000 490 234 | 423,60 | IC33 |
| 800 x 1000         | -      | 27                                    | 10,8      | 9000 490 235 | 668,81 | IC33 |
| -                  | 600    | 15                                    | 4,9       | 9000 490 236 | 294,08 | IC33 |
| -                  | 800    | 22                                    | 7,2       | 9000 490 237 | 424,64 | IC33 |

### Specchietto di controllo/sicurezza

**per l'interno** · sorveglianza antifurto nei negozi e negli stabilimenti, nelle zone delle casse · parete posteriore nera, specchio in polimero, infrangibile · incl. supporto: per il modello Ø 400 e 600 mm a parete e a soffitto, per il modello Ø 800 mm a parete e per palo, Ø 60-90 mm

| Ø [mm] | Distanza massima dell'osservatore [m] | Peso [kg] | N° articolo  | EUR    | CC   |
|--------|---------------------------------------|-----------|--------------|--------|------|
| 400    | 4                                     | 1         | 9000 490 212 | 142,88 | IXF7 |
| 600    | 8                                     | 3         | 9000 490 213 | 216,20 | IXF7 |
| 800    | 15                                    | 5         | 9000 490 214 | 452,55 | IXF7 |



### Specchietto di sicurezza/per traffico

**per interno ed esterno** · per il controllo di due direzioni, ca. 90° di angolo di osservazione · osservazione del traffico nei magazzini, negli stabilimenti e nelle zone industriali, di angoli morti · specchietto in polimero, infrangibile e resistente agli agenti atmosferici · parete posteriore e telaio in plastica gialla con strisce gialle · incl. supporto per parete e pali, Ø 60-90 mm

| Alt. x largh. [mm] | Distanza massima dell'osservatore [m] | Peso [kg] | N° articolo  | EUR    | CC   |
|--------------------|---------------------------------------|-----------|--------------|--------|------|
| 400 x 600          | 9                                     | 10        | 9000 490 215 | 498,33 | IXF7 |
| 600 x 800          | 20                                    | 17        | 9000 490 216 | 791,20 | IXF7 |

### Specchietto per traffico

**per l'interno e l'esterno** · sorveglianza di zone industriali, magazzini, stabilimenti, incroci stradali, angoli morti · ca. 90° di angolo di osservazione · parete posteriore e telaio in plastica bianca antiurto e resistente ai raggi UV, con strisce riflettenti rosse, superficie a specchio in acrilica antiurto (PMMA) · incl. supporto per palo, Ø 50-85 mm · facile montaggio

| Alt. x largh. [mm] | Distanza massima dell'osservatore [m] | Peso [kg] | N° articolo  | EUR    | CC   |
|--------------------|---------------------------------------|-----------|--------------|--------|------|
| 400 x 600          | 15                                    | 4,3       | 9000 490 230 | 304,68 | IC33 |
| 600 x 800          | 22                                    | 6,8       | 9000 490 231 | 440,57 | IC33 |
| 800 x 1000         | 27                                    | 11,0      | 9000 490 232 | 571,16 | IC33 |



### Braccio a muro

per il fissaggio a parete per specchi

| Ø tubo [mm] | Altezza [mm] | Peso [kg] | N° articolo  | EUR    | CC   |
|-------------|--------------|-----------|--------------|--------|------|
| 70          | 190          | 1,9       | 9000 490 240 | 128,30 | IK33 |



### Specchietto di sicurezza/per traffico

**per interno ed esterno** · per il controllo di due direzioni, ca. 90° di angolo di osservazione · osservazione del traffico nei magazzini, negli stabilimenti e nelle zone industriali, di angoli morti · specchietto in polimero, infrangibile e resistente agli agenti atmosferici · parete posteriore e telaio in plastica gialla con strisce gialle · incl. supporto per parete e pali, Ø 60-90 mm

| Ø [mm] | Distanza massima dell'osservatore [m] | Peso [kg] | N° articolo  | EUR    | CC   |
|--------|---------------------------------------|-----------|--------------|--------|------|
| 600    | 11                                    | 11        | 9000 490 219 | 531,02 | IXF7 |



## Specchietto del carrello elevatore

**per davanti** - per l'osservazione di angoli morti - angolo di osservazione extra largo per una visibilità a 180° - infrangibile - resistente agli agenti atmosferici e antivandalismo - incl. supporto - facile montaggio

Soddisfa le norme della direttiva europea CE 98/37

| Alt. x largh. x prof. [mm] | Distanza massima dell'osservatore [m] | Peso [kg] | N° articolo  | EUR    | CC   |
|----------------------------|---------------------------------------|-----------|--------------|--------|------|
| 151 x 288 x 68             | 1                                     | 1         | 9000 490 220 | 203,90 | IKF7 |



## Specchietto del carrello elevatore

**per l'interno** - per l'osservazione di angoli morti - angolo di osservazione extra largo per una visibilità a 180° - infrangibile - molto robusto - incl. supporto - facile montaggio

Soddisfa le norme della direttiva europea CE 98/37

| Alt. x largh. x prof. [mm] | Distanza massima dell'osservatore [m] | Peso [kg] | N° articolo  | EUR    | CC   |
|----------------------------|---------------------------------------|-----------|--------------|--------|------|
| 128 x 258 x 39             | 1                                     | 0,7       | 9000 490 221 | 122,21 | IKF7 |



## Specchio di osservazione

**per interno ed esterno** - angolo di osservazione extra largo (ca. 180°) **per il controllo in 3 direzioni** - impiegabile in tutti i luoghi pericolosi come strade strette, uscite, parcheggi e per la sorveglianza antifurto nei negozi e capannoni di stoccaggio - **specchio infrangibile, resistente agli agenti atmosferici e antivandalismo** - impiegabile in posizione orizzontale o verticale - incl. supporto per parete e pali, Ø 60-90 mm

| Alt. x largh. x prof. [mm] | Distanza massima dell'osservatore [m] | Peso [kg] | N° articolo  | EUR    | CC   |
|----------------------------|---------------------------------------|-----------|--------------|--------|------|
| 220 x 440 x 75             | 4                                     | 2,0       | 9000 490 224 | 331,13 | IXF7 |
| 300 x 600 x 100            | 6                                     | 4,0       | 9000 490 225 | 397,17 | IXF7 |

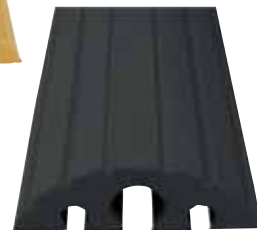

## Passatubi e passacavi

**per tubi flessibili a cavi fino a Ø 40 mm** - per la protezione di tubi flessibili o cavi senza posa permanente - nessun fissaggio necessario - in gomma piena

| Lungh. x largh. x alt. [mm] | N° articolo  | EUR    | CC   |
|-----------------------------|--------------|--------|------|
| <b>giallo</b>               |              |        |      |
| 1200 x 210 x 65             | 9000 480 230 | 198,60 | IX33 |
| <b>nero</b>                 |              |        |      |
| 1200 x 210 x 65             | 9000 480 231 | 198,60 | IX33 |



## Staffa di bloccaggio

acciaio, zincato a fuoco - **ribaltabile e chiudibile** con cilindro profilato, con 3 chiavi, a chiusura diversificata - plinto di fondazione da avvitare (senza materiale di fissaggio) - effetto di segnalazione mediante pellicola riflettente

| Versione                 | Ø [mm] | Larghezza [mm] | N° articolo  | EUR    | CC   |
|--------------------------|--------|----------------|--------------|--------|------|
| ribaltabile, da avvitare | 60/40  | 760            | 9000 490 019 | 311,78 | ICH5 |



## Montante di blocco

**circolare, Ø 75 mm** - **ribaltabile e chiudibile** con cilindro profilato, con 3 chiavi, a chiusura diversificata - con zoccolo in ghisa speciale da intassellare (senza materiale di fissaggio) - con strisce luminose riflettenti rosse

| Materiale                    | Colore | Altezza dal suolo [mm] | N° articolo  | EUR    | CC   |
|------------------------------|--------|------------------------|--------------|--------|------|
| ribaltabile, da intassellare |        |                        |              |        |      |
| alluminio                    | ecru   | 900                    | 9000 490 081 | 333,25 | IXH5 |



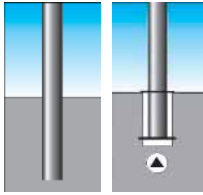

**Montante di blocco**

**circolare Ø 76 mm** · zincato a fuoco e rivestito a polvere bianco, RAL 9010 HR · con 3 strisce riflettenti rosse

| Materiale   | Colore       | Altezza dal suolo [mm] | N° articolo  | EUR    | CC   |
|---|--------------|------------------------|--------------|--------|------|
| <b>da incassare nel calcestruzzo</b>                |              |                        |              |        |      |
| acciaio   | rosso-bianco | 900                    | 9192 490 071 | 169,27 | IXH5 |
| <b>con serratura triangolare e bussola di fondo</b> |              |                        |              |        |      |
| acciaio   | rosso-bianco | 900                    | 9192 490 074 | 369,12 | IXH5 |



**Montante di blocco**

**quadrato 70 x 70 mm** · ribaltabile e chiudibile, modello zincato · con cilindro profilato, con 3 chiavi, a chiusura diversificata · con zoccolo in ghisa speciale da intassellare (senza materiale di fissaggio) · con strisce luminose riflettenti rosse

| Materiale                           | Colore  | Altezza dal suolo [mm] | N° articolo  | EUR    | CC   |
|-------------------------------------|---------|------------------------|--------------|--------|------|
| <b>ribaltabile, da intassellare</b> |         |                        |              |        |      |
| acciaio                             | argento | 900                    | 9000 490 124 | 374,14 | ICH5 |



**Montante di blocco**

**quadrato 70 x 70 mm** · zincato a fuoco e rivestito a polvere bianco, RAL 9010 HR · con 3 strisce riflettenti rosse

| Materiale                   | Colore       | Altezza dal suolo [mm] | N° articolo  | EUR    | CC   |
|-----------------------------|--------------|------------------------|--------------|--------|------|
| <b>con bussola di fondo</b> |              |                        |              |        |      |
| acciaio                     | rosso-bianco | 900                    | 9192 490 117 | 392,46 | IXH5 |



**Chiave triangolare**

prodotta secondo DIN 3223 · in acciaio fuso, zincato · lunghezza del braccio M12 del triangolo 20 mm

| Versione     | Materiale    | N° articolo  | EUR   | CC   |
|--------------|--------------|--------------|-------|------|
| senza gancio | acciaio fuso | 9000 490 110 | 19,19 | ICH5 |



**Chiave triangolare**

prodotta secondo DIN 3223 · in acciaio fuso · il gancio anteriore è previsto per l'apertura di chiavi di sicurezza sui pali, il pezzo a T all'estremità è previsto per lo sbloccaggio dei cappucci di copertura.

| Versione   | Materiale    | N° articolo  | EUR   | CC   |
|------------|--------------|--------------|-------|------|
| con gancio | acciaio fuso | 9000 490 111 | 23,41 | IKH5 |



**Chiave triangolare**

prodotta secondo DIN 3222 · in ghisa grigia · il gancio anteriore è previsto per l'apertura di chiavi di sicurezza sui pali, il pezzo a T all'estremità è previsto per lo sbloccaggio dei cappucci di copertura.

| Versione   | Materiale     | N° articolo  | EUR   | CC   |
|------------|---------------|--------------|-------|------|
| con gancio | colata grigia | 9000 490 120 | 27,77 | IX56 |



**Montante di blocco**

**poliuretano** · palo flessibile, che dopo l'avvicinamento e il superamento ritorna nella posizione iniziale · da avvitare, incl. materiale di fissaggio (viti e tasselli)

| Materiale          | Colore           | Altezza dal suolo [mm] | N° articolo  | EUR    | CC   |
|--------------------|------------------|------------------------|--------------|--------|------|
| <b>da avvitare</b> |                  |                        |              |        |      |
| poliuretano        | arancione/bianco | 750                    | 9000 490 020 | 69,68  | IEG5 |
| poliuretano        | bianco/rosso     | 750                    | 9000 490 021 | 99,35  | IEG5 |
| poliuretano        | nero/giallo      | 750                    | 9000 490 022 | 69,68  | IEG5 |
| poliuretano        | arancione/bianco | 1000                   | 9000 490 026 | 90,87  | IEG5 |
| poliuretano        | bianco/rosso     | 1000                   | 9000 490 027 | 129,00 | IEG5 |
| poliuretano        | nero/giallo      | 1000                   | 9000 490 028 | 90,87  | IEG5 |



**Montante di blocco**

polipropilene · montante Ø 63 x alt. 1000 mm · piede 370 x 75 mm · collegamento veloce del piede con il palo grazie alla cerniera a baionetta · montante rosso con 2 strisce bianche riflettenti · con occhiello sull'estremità del montante

| Materiale                                | Colore       | Altezza dal suolo [mm] | N° articolo  | EUR   | CC   |
|--|--------------|------------------------|--------------|-------|------|
| <b>da installare con piede esagonale</b> |              |                        |              |       |      |
| polipropilene                            | rosso/bianco | 1000                   | 9000 490 023 | 52,95 | ICG5 |
| <b>da installare</b>                     |              |                        |              |       |      |
| polipropilene                            | giallo/nero  | 1000                   | 9000 480 220 | 55,06 | ICG5 |



**Segnaletica mobile**

**per l'interno e l'esterno** · vistosa e facilmente impiegabile nella zona di pericolo desiderata grazie ai 16 elementi mobili – come blocco dritto, curvato o circolare · 2 rotelle senza traccia consentono un impiego rapido in loco in condizioni chiuse · gialla, in polietilene · lunghezza 4 m completamente estratta · alt. 1000 x largh. 600 x prof. 350 mm

| Materiale   | Colore | N° articolo  | EUR     | CC   |
|-------------|--------|--------------|---------|------|
| polietilene | giallo | 9001 477 000 | 1022,18 | ICE2 |



**Set di montanti da blocco**

polipropilene · montante Ø 63 x alt. 1000 mm · piede 370 x 75 mm · collegamento veloce del piede con il palo grazie alla cerniera a baionetta · montante rosso con 2 strisce bianche riflettenti · con occhiello sull'estremità del montante

| Colore       | N° articolo  | EUR    | CC   |
|--------------|--------------|--------|------|
| rosso/bianco | 9000 490 018 | 391,67 | IBG5 |
| giallo/nero  | 9000 480 221 | 402,23 | IBG5 |



**Pulsante per marcatura**

in polipropilene · colore giallo · con riflettori bianchi/rossi · per la marcatura permanente · incl. lima di rotazione · UV = 10 pz.

| Largh. x lungh. x alt. [mm] | N° articolo  | EUR                 | CC   |
|-----------------------------|--------------|---------------------|------|
| 120 x 140 x 25              | 9000 490 030 | 58,25 <sup>1)</sup> | IXG5 |

<sup>1)</sup> prezzo per UV



**Catena di bloccaggio**

polipropilene · profilo piano 11 x 9 mm · lunghezza 3 m · peso 0,41 kg · con due ganci universali

| Colore       | Spessore catena [mm] | N° articolo  | EUR   | CC   |
|--------------|----------------------|--------------|-------|------|
| rosso/bianco | 9                    | 9000 490 024 | 18,28 | ICG5 |
| giallo/nero  | 9                    | 9000 480 222 | 18,28 | ICG5 |



**Separatore di corsia**

in polipropilene · elevato effetto di segnalazione grazie alle strisce retroriflettenti · ottima resistenza agli agenti atmosferici e alla temperatura · largh. 1170 x prof. 150 x alt. 50 mm · peso 2,4 kg · incluso materiale di fissaggio (viti e tasselli)

| Colore | N° articolo  | EUR   | CC   |
|--------|--------------|-------|------|
| giallo | 9000 490 040 | 66,14 | IKG5 |
| bianco | 9000 490 041 | 66,14 | IKG5 |

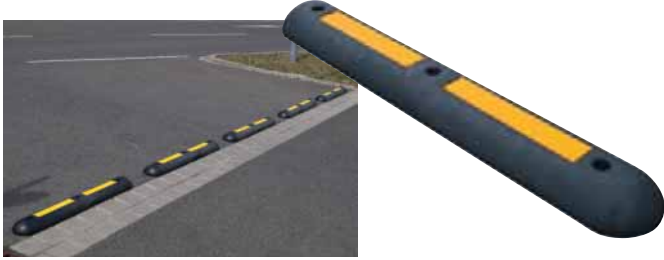

### Separatore di corsia

PVC (simile alla gomma) · buon effetto di segnalazione grazie alle strisce gialle · resistente all'olio e ai raggi UV, insensibile alla temperatura · largh. 1000 x prof. 150 x alt. 60 mm · peso: 5,5 kg · incluso materiale di fissaggio (viti e tasselli)

| Colore | N° articolo  | EUR   | CC   |
|--------|--------------|-------|------|
| nero   | 9000 490 044 | 99,73 | IKG5 |

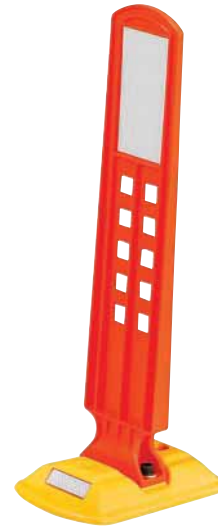

### Ferमारuote

PVC (simile alla gomma) · ideale per la limitazione frontale (fermo ruota) o laterale dei parcheggi · elevato effetto di segnalazione grazie alle strisce riflettenti su un lato · resistente all'olio e ai raggi UV, insensibile alla temperatura · largh. 500 x prof. 160 x alt. 100 mm · peso 2,45 kg · incluso materiale di fissaggio (viti e tasselli)

| Colore | N° articolo  | EUR   | CC   |
|--------|--------------|-------|------|
| nero   | 9000 490 045 | 54,72 | IKG5 |



### Segnale visivo

con strisce riflettenti · ideale per la delimitazione di parcheggi o strade carrozzabili · alt. 600 x largh. 260 x prof. 160 mm · separatore di corsia, giallo in polipropilene · strisce riflettenti, arancioni in polipropilene · peso 0,84 kg · incluso materiale di fissaggio (viti e tasselli)

| N° articolo  | EUR   | CC   |
|--------------|-------|------|
| 9000 490 042 | 45,02 | IKG5 |

### Contenitore per rifiuti

secondo DIN 30713 · plastica a prova d'urto, resistente ai raggi UV · parti metalliche protette contro la corrosione · con copertura per la pioggia · montaggio facile su pali, pilastri e pareti · per lo svuotamento aprire la serratura con la chiave triangolare (accessori), tirare in avanti ed estrarre il contenitore



Fornitura senza contenuto o accessori



Fornitura senza contenuto o accessori

| Alt. x largh. x prof. [mm] | Contenuto [l] | Colore    | Peso [kg] | N° articolo  | EUR    | CC   |
|----------------------------|---------------|-----------|-----------|--------------|--------|------|
| 650 x 395 x 250            | 50            | arancione | 5,0       | 9000 491 025 | 135,33 | ICG1 |
| 650 x 395 x 250            | 50            | verde     | 5,0       | 9000 491 027 | 135,33 | ICG1 |

### Chiave triangolare

per contenitore per rifiuti n° dell'articolo 9000 491 025 e 9000 491 027

| Triangolo [mm] | N° articolo  | EUR  | CC   |
|----------------|--------------|------|------|
| 8              | 9000 491 033 | 7,45 | ICG1 |



### Contenitore per rifiuti

lamiera d'acciaio · zincato a fuoco · scarico dell'acqua attraverso la lamiera di fondo perforata · per il montaggio a muro e ai pali · completo di rotaia di fissaggio e chiave

| Ø x alt. [mm] | Contenuto [l] | Colore  | Peso [kg] | N° articolo  | EUR    | CC   |
|---------------|---------------|---------|-----------|--------------|--------|------|
| 330 x 430     | 35            | zincato | 5,1       | 9000 491 045 | 196,94 | IXA9 |



## Cestino dei rifiuti

in reticolo metallico a saldatura puntuale e rinforzato (2 mm), zincato · ampiezza delle maglie ca. 25 x 15 mm. · corpo circolare, con corona in lamiera · con 4 piedi di appoggio in tondino di ferro con spessore 8 mm



| Ø x alt. [mm] | Contenuto [l] | N° articolo  | EUR    | CC   |
|---------------|---------------|--------------|--------|------|
| 400 x 600     | 75            | 9194 491 020 | 203,97 | IBZ9 |
| 500 x 600     | 118           | 9194 491 021 | 235,14 | IBZ9 |

## Cestino dei rifiuti

in reticolo metallico a saldatura puntuale e rinforzato, zincato · corpo semicircolare · fondo (perforato) e zoccolo del cestino in lamiera di acciaio · da appendere o collegare alla rotaia n° dell'articolo 9194 491 023 o al supporto n° dell'articolo 9194 491 024



| Alt. x largh. x prof. [mm] | Contenuto [l] | N° articolo  | EUR   | CC   |
|----------------------------|---------------|--------------|-------|------|
| 400 x 430 x 210            | 27            | 9194 491 022 | 92,46 | IBZ9 |

## Rotaia di fissaggio

per il fissaggio su muratura · per cestino dei rifiuti n° dell'articolo 9194 491 022 · con serratura e chiave · acciaio

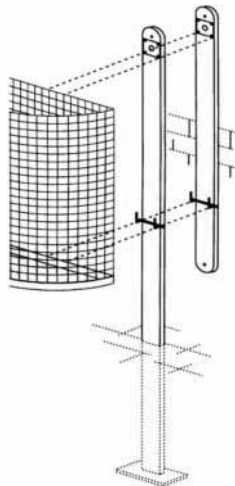

| N° articolo  | EUR   | CC   |
|--------------|-------|------|
| 9194 491 023 | 76,19 | IBZ9 |

## Piedistallo in ferro

da incassare nel calcestruzzo · per cestino dei rifiuti n° dell'articolo 9194 491 022 · zincato · altezza 1400 mm · con serratura e chiave

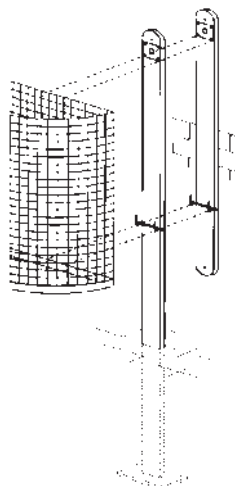

| N° articolo  | EUR    | CC   |
|--------------|--------|------|
| 9194 491 024 | 155,84 | IBZ9 |



## Fascetta universale

per contenitori per rifiuti · per il fissaggio al palo · per il fissaggio sono necessarie 2 fascette

| N° articolo  | EUR   | CC   |
|--------------|-------|------|
| 9000 491 034 | 18,28 | ICG1 |



Fornitura senza specchio e senza supporto

## Montante per tubo

tubo d'acciaio, zincato a fuoco · per il montaggio mobile di contenitori per rifiuti, specchietti per traffico ecc. · da incassare nel calcestruzzo o piantare nel suolo · con calotta protettiva in plastica

| Lunghezza [mm] | Ø tubo [mm] | N° articolo  | EUR   | CC   |
|----------------|-------------|--------------|-------|------|
| 1500           | 49          | 9000 491 035 | 84,19 | IKG1 |



## Posacenere

in acciaio inox · supporto in lamiera di acciaio con rivestimento nero · resistente agli agenti atmosferici - la chiusura arcuata impedisce l'infiltrazione di acqua piovana · la piastra di base può essere avvitata al pavimento · elevata capienza, facile da pulire

| Ø x alt. [mm] | Colore  | N° articolo  | EUR    | CC   |
|---------------|---------|--------------|--------|------|
| 394 x 1000    | argento | 9000 491 234 | 566,97 | ICE2 |



**Posacenere**

in lamiera di acciaio con rivestimento nero - resistente agli agenti atmosferici - la chiusura arcuata impedisce l'infiltrazione di acqua piovana - la piastra di base può essere avvitata al pavimento - elevata capienza, facile da pulire

| Ø x alt. [mm] | Colore | N° articolo  | EUR    | CC   |
|---------------|--------|--------------|--------|------|
| 394 x 1054    | nero   | 9000 491 235 | 584,38 | ICE2 |



Fornitura senza contenuto o accessori

Fornitura senza contenuto o accessori

**Posacenere**

corpo in polietilene robusto resistente ai raggi UV, nero - contenitore interno in acciaio galvanizzato - piastra per spegnere le sigarette in acciaio inox - la piastra di base può essere avvitata al pavimento

| Alt. x largh. x prof. [mm] | Colore | N° articolo  | EUR    | CC   |
|----------------------------|--------|--------------|--------|------|
| 1029 x 357 x 357           | nero   | 9000 491 236 | 345,37 | ICE2 |

**Contentore di sabbia**

contenitore grigio e coperchio arancione in plastica rinforzata con fibra di vetro, resistente ai raggi UV, a stabilità di forma permanente, resistente alla corrosione, resistente agli agenti atmosferici - chiusura a molla in acciaio inox e autobloccante - apertura facile dall'esterno e dall'interno - impilabile con coperchio chiuso per uno stoccaggio a ingombro ridotto

| Lungh. x largh. x alt. [mm] | Contenuto [l] | Versione                   | N° articolo  | EUR    | CC   |
|-----------------------------|---------------|----------------------------|--------------|--------|------|
| 890 x 600 x 640             | 200           | senza apertura di prelievo | 9000 491 204 | 662,23 | IX24 |



**Posacenere a muro**

in pregiata lamiera di acciaio verniciata, resistente agli agenti atmosferici - nel formato cassetta della posta per il montaggio a parete - il posacenere a muro può essere bloccato lateralmente con il triangolo e pertanto è antivandalismo (chiave compresa nel contenuto della fornitura)

| Alt. x largh. x prof. [mm] | Colore  | N° articolo  | EUR    | CC   |
|----------------------------|---------|--------------|--------|------|
| 285 x 232 x 62             | argento | 9000 491 230 | 103,86 | ICI5 |

**Paletta**

pala in polipropilene (PP) resistente ai raggi UV e praticamente infrangibile - **peso ridotto ed elevata resistenza** - la superficie non è adesiva ed è ottimale per la manipolazione di sostanze aggressive come p. es. sale antigelo.

| Lunghezza [mm] | Dimensione della lama [mm] | N° articolo  | EUR   | CC   |
|----------------|----------------------------|--------------|-------|------|
| 310            | 190 x 140 x 75             | 9190 491 280 | 25,97 | IX24 |





## Paletta multiuso

pala in polipropilene (PP) resistente ai raggi UV e praticamente infrangibile · peso ridotto ed elevata resistenza · la superficie non è adesiva ed è **ottimale per la manipolazione di sostanze aggressive come p. es. sale antigelo** · impugnatura D per un lavoro ergonomico ed efficiente

| Lunghezza [mm] | Dimensione della lama [mm] | N° articolo  | EUR    | CC   |
|----------------|----------------------------|--------------|--------|------|
| 1050           | 350 x 260 x 80             | 9190 491 283 | 117,40 | IX24 |



## Carrello di sabbia

**telaio Composite** · contenitore in plastica, giallo · ruote di gomma con pneumatici a profilo invernale · con piede di supporto ribaltabile · per superfici medie · larghezza di distribuzione 1-4 m · 6 livelli di distribuzione con regolatore di quantità · la fornitura avviene in condizioni premontate

| Contenuto [l] | N° articolo  | EUR    | CC   |
|---------------|--------------|--------|------|
| 20            | 9000 491 259 | 614,55 | IB24 |

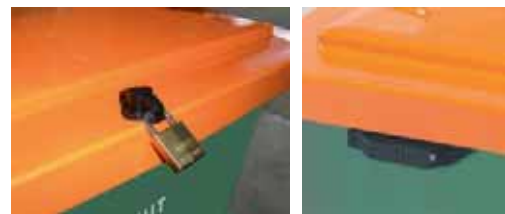

Fornitura senza lucchetto

## Carrello di sabbia

**telaio Composite** · contenitore in plastica, giallo · ruote di gomma con pneumatici a profilo invernale · con piede di supporto ribaltabile · per superfici medie · larghezza di distribuzione 1-4 m · 6 livelli di distribuzione con regolatore di quantità · la fornitura avviene in condizioni premontate

| Contenuto [l] | N° articolo  | EUR    | CC   |
|---------------|--------------|--------|------|
| 35            | 9000 491 260 | 750,64 | IB24 |

## Contenitore di sabbia

in plastica ad alta resistenza, resistente al gelo, HDPE per temperature da -30 °C a +70 °C · colore verde · coperchio arancione · con listelli zincati e protezione antiritorno · le cerniere robuste collegano il coperchio resistente con il contenitore · dispositivo di chiusura per lucchetto · per motivi tecnici di trasporto il coperchio non è montato

| Lungh. x largh. x alt. [mm] | Contenuto [l] | Versione                  | N° articolo  | EUR    | CC   |
|-----------------------------|---------------|---------------------------|--------------|--------|------|
| 790 x 605 x 775             | 210           | senza scivolo di prelievo | 9000 491 220 | 382,66 | IX30 |
| 945 x 725 x 930             | 400           | senza scivolo di prelievo | 9000 491 224 | 490,02 | IX30 |



**Sedia da ufficio girevole**

**con tecnologia a contatto permanente (senza braccioli)** · per attività prevalentemente in posizione seduta · piede a croce stabile con copertura in plastica · schienale con supporto lombosacrale integrato · schienale a regolazione continua dell'altezza e dell'inclinazione · sedile regolabile in altezza · sedile a conca ergonomico con imbottitura sagomata · rivestimento 100 % polipropilene · area di seduta La 450 x P 440 mm · altezza sedile 420-550 mm · **altezza del bracciolo 520 mm** · rotelle per pavimento morbidi

**La fornitura avviene in condizioni smontate**

| Colore imbottitura | Regolazione dell'altezza del sedile [mm] | N° articolo  | EUR    | CC   |
|--------------------|--|--------------|--------|------|
| antracite          | 420-550                                  | 9000 482 860 | 165,53 | IXG9 |
| blu reale          | 420-550                                  | 9000 482 861 | 165,53 | IXG9 |
| nero               | 420-550                                  | 9000 482 862 | 165,53 | IXG9 |



**Sedia da ufficio girevole**

**con tecnologia a contatto permanente (senza braccioli)** · per attività prevalentemente in posizione seduta · piede a croce stabile con copertura in plastica · schienale ergonomico con supporto lombosacrale integrato · sede disco a nastro con schienale · copertura larga dello snodo di inclinazione · rivestimento 100 % polipropilene · area di seduta La 460 x P 460 mm · altezza sedile 420-550 mm · **altezza del bracciolo 580 mm** · rotelle per pavimento morbidi

**La fornitura avviene in condizioni smontate**

| Colore imbottitura | Regolazione dell'altezza del sedile [mm] | N° articolo  | EUR    | CC   |
|--------------------|--|--------------|--------|------|
| nero               | 420-550                                  | 9000 482 805 | 259,03 | IRG9 |
| antracite          | 420-550                                  | 9000 482 806 | 259,03 | IRG9 |
| blu reale          | 420-550                                  | 9000 482 807 | 259,03 | IRG9 |



9000 482 865

**Bracciolo**

**nero** · adatto per sedie da ufficio girevoli n° dell'articolo 9000 482 860, 9000 482 861, 9000 482 862, 9000 482 900, 9000 482 901 e 9000 482 902

| Versione | N° articolo  | EUR                 | CC   |
|----------|--------------|---------------------|------|
| rigida   | 9000 482 865 | 69,71 <sup>1)</sup> | IXG9 |

<sup>1)</sup> prezzo per paio



9000 482 795

**Rotelle**

ruolo doppio di sicurezza frenato in base al carico per pavimenti duri · Ø rotelle 50 mm · set con 5 rotelle

| Versione           | N° articolo  | EUR   | CC   |
|--------------------|--------------|-------|------|
| per pavimenti duri | 9000 482 795 | 27,50 | IXG9 |



9000 482 809

**Bracciolo**

**nero** · adatto per sedie da ufficio girevoli n° dell'articolo 9000 482 805, 9000 482 806, 9000 482 807, 9000 482 900, 9000 482 901 e 9000 482 902

| Versione   | N° articolo  | EUR                 | CC   |
|------------|--------------|---------------------|------|
| regolabili | 9000 482 809 | 92,50 <sup>1)</sup> | IXG9 |

<sup>1)</sup> prezzo per paio



9000 482 795

**Rotelle**

ruolo doppio di sicurezza frenato in base al carico per pavimenti duri · Ø rotelle 50 mm · set con 5 rotelle

| Versione           | N° articolo  | EUR   | CC   |
|--------------------|--------------|-------|------|
| per pavimenti duri | 9000 482 795 | 27,50 | IXG9 |

Topstar®



## Sedia da ufficio girevole

con tecnologia a contatto permanente (senza braccioli) · per attività prevalentemente in posizione seduta · piede a croce stabile con copertura in plastica · sedile piatto speciale con rullo per ginocchia e supporto bacino integrato · schienale con supporto lombosacrale integrata, con regolazione continua dell'altezza · meccanica a contatto permanente comfort per la regolazione dell'inclinazione dello schienale · rivestimento 100% polipropilene · area di seduta La 480 x P 480 mm · **altezza schienale 580 mm** · rotelle per pavimento morbidi

### La fornitura avviene in condizioni smontate

| Colore imbottitura | Regolazione dell'altezza del sedile [mm] | N° articolo  | EUR    | CC   |
|--------------------|--|--------------|--------|------|
| blu reale          | 420-550                                  | 9000 482 870 | 279,85 | IXG9 |
| nero               | 420-550                                  | 9000 482 871 | 279,85 | IXG9 |

Topstar®



## Bracciolo

nero · adatto per sedie da ufficio girevoli 9000 482 870 e 9000 482 871

| Versione | N° articolo  | EUR                  | CC   |
|----------|--------------|----------------------|------|
| rigida   | 9000 482 875 | 116,39 <sup>1)</sup> | IXG9 |

<sup>1)</sup> prezzo per paio

Topstar®



9000 482 796

## Rotelle

rullo doppio di sicurezza frenato in base al carico per pavimenti duri · Ø rotelle 60 mm · set con 5 rotelle

| Versione           | N° articolo  | EUR   | CC   |
|--------------------|--------------|-------|------|
| per pavimenti duri | 9000 482 796 | 27,50 | IXG9 |

Topstar®



## Sedia da ufficio girevole

con tecnologia a contatto permanente (senza braccioli) · per attività prevalentemente in posizione seduta · piede a croce con copertura in plastica · schienale ergonomico con rivestimento di rete traspirante 100 % poliesteri · sede disco a nastro con regolazione dell'altezza continua · schienale con regolazione continua dell'altezza · rivestimento 100 % polipropilene · area di seduta La 480 x P 480 mm · **altezza sedile 430-510 mm** · **altezza del bracciolo 550 mm** · rotelle per pavimento morbidi

### La fornitura avviene in condizioni smontate

| Colore imbottitura | Regolazione dell'altezza del sedile [mm] | N° articolo  | EUR    | CC   |
|--------------------|--|--------------|--------|------|
| nero               | 430-510                                  | 9000 482 900 | 311,67 | IXG9 |
| blu                | 430-510                                  | 9000 482 901 | 311,67 | IXG9 |

Topstar®



9000 482 795



9000 482 798

## Rotelle

rullo doppio di sicurezza frenato in base al carico per pavimenti duri · Ø rotelle 50 mm · set con 5 rotelle

| Versione           | N° articolo  | EUR   | CC   |
|--------------------|--------------|-------|------|
| per pavimenti duri | 9000 482 795 | 27,50 | IXG9 |



Topstar®



**Sedia da ufficio girevole**

con tecnologia di sincronizzazione (senza braccioli) - per attività prevalentemente in posizione seduta - piede a croce in plastica nero - schienale ergonomico con imbottiture laterali per il fissaggio della schiena - sedile a conca con imbottiture laterali per il fissaggio della zona del bacino - a regolazione continua dell'altezza - schienale con regolazione continua dell'altezza - sedile a conca con imbottitura sagomata laterale - rivestimento schienale 100 % poliestere, area di seduta 80 % cotone, 20 % superficie PU - area di seduta La 480 x P 480 mm - altezza sedile 420-540 mm - **altezza del bracciolo 550 mm** - rotelle per pavimento morbidi

La fornitura avviene in condizioni smontate

| Colore imbottitura | Regolazione dell'altezza del sedile [mm] | N° articolo  | EUR    | CC   |
|--------------------|--|--------------|--------|------|
| nero/nero          | 420-540                                  | 9000 482 910 | 370,96 | IXG9 |

Topstar®



9000 482 796



9000 482 799

**Rotelle**

ruolo doppio di sicurezza frenato in base al carico per pavimenti duri - Ø rotelle 60 mm - set con 5 rotelle

| Versione           | N° articolo  | EUR   | CC   |
|--------------------|--------------|-------|------|
| per pavimenti duri | 9000 482 796 | 27,50 | IXG9 |

Topstar®



**Bracciolo**

nero - adatto per sedie da ufficio girevoli n° dell'articolo 9000 482 910, 9000 482 911, 9000 482 912

| Versione   | N° articolo  | EUR                  | CC   |
|------------|--------------|----------------------|------|
| rigido     | 9000 482 915 | 64,14 <sup>1)</sup>  | IXG9 |
| regolabile | 9000 482 916 | 101,81 <sup>1)</sup> | IXG9 |

<sup>1)</sup> prezzo per paio

Topstar®



Schienale 3D imbottito



**Sedia da ufficio girevole**

con tecnologia di sincronizzazione automatica (con braccioli) - con impostazione automatica della forza elastica basata sul peso corporeo, bloccabile nella prima posizione inclinazione sincronizzata del sedile e dello schienale per attività prevalentemente in posizione seduta - piede a croce in poliammide stabile nero schienale 3D - imbottito con telaio di plastica stabile - braccioli regolabili in altezza sedile a conca a forma ergonomica - rivestimento 100% poliestere resistente area di seduta - largh. 450 x prof. 460 mm - **altezza del bracciolo 560 mm** - rotelle per pavimento morbido

La fornitura avviene in condizioni smontate

| Colore imbottitura | Regolazione dell'altezza del sedile [mm] | N° articolo  | EUR    | CC   |
|--------------------|--|--------------|--------|------|
| nero               | 420-550                                  | 9000 482 890 | 637,20 | IBG9 |
| blu                | 420-550                                  | 9000 482 891 | 637,20 | IBG9 |

Topstar®



9000 482 796



9000 482 799

**Rotelle**

ruolo doppio di sicurezza frenato in base al carico per pavimenti duri - Ø rotelle 60 mm - set con 5 rotelle

| Versione           | N° articolo  | EUR   | CC   |
|--------------------|--------------|-------|------|
| per pavimenti duri | 9000 482 796 | 27,50 | IXG9 |



Fornitura senza braccioli



## Sedia da ufficio girevole

**con tecnologia di sincronizzazione puntuale (senza braccioli)** · per attività prevalentemente in posizione seduta · piede a croce in alluminio lucidato · schienale ergonomico con imbottitura laterale per il fissaggio della schiena · sedile a conca con regolazione della profondità e imbottitura laterale per il fissaggio della zona del bacino · a regolazione continua dell'altezza · rivestimento 100 % poliestere · area di seduta La 480 x P 480 mm · **altezza del bracciolo 600 mm** · rotelle per pavimento morbidi

### La fornitura avviene in condizioni smontate

| Colore imbottitura | Regolazione dell'altezza del sedile (mm) | N° articolo  | EUR    | CC   |
|--------------------|--|--------------|--------|------|
| nero               | 430-510                                  | 9000 482 880 | 529,84 | IBG9 |
| blu                | 430-510                                  | 9000 482 881 | 529,84 | IBG9 |



## Bracciolo

nero · adatto per sedie da ufficio girevoli n° dell'articolo 9000 482 880 e 9000 482 881

| Versione   | N° articolo  | EUR                  | CC   |
|------------|--------------|----------------------|------|
| regolabile | 9000 482 825 | 128,37 <sup>1)</sup> | IXG9 |

<sup>1)</sup> prezzo per paio



9000 482 796



9000 482 799

## Rotelle

rullo doppio di sicurezza frenato in base al carico per pavimenti duri · Ø rotelle 60 mm · set con 5 rotelle

| Versione           | N° articolo  | EUR   | CC   |
|--------------------|--------------|-------|------|
| per pavimenti duri | 9000 482 796 | 27,50 | IXG9 |



## Lampada da scrivania

**in plastica nero/antracite** · ideale per la postazione di lavoro al computer · con piede di appoggio e morsetto da tavolo · possibilità di regolazione ottimali del braccio mediante 3 snodi, 2 bracci con 400 mm di lunghezza · luce senza riflessi grazie all'inserto reticolato · alimentazione elettrica 230 V · consumo energetico calibrato 9 kWh/1000h · fornitura incl. lampadina (lampadina fluorescente tubolare compatta da 9 Watt) · questa lampada viene venduta con due lampadine della classe di efficienza energetica A · questa lampada è adatta per lampadine della classe di efficienza energetica da B a A+

| Versione              | Colore         | N° articolo  | EUR    | CC   |
|-----------------------|----------------|--------------|--------|------|
| con piede di appoggio | nero/antracite | 9000 483 090 | 202,69 | IKZ9 |

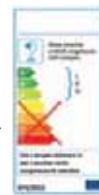

## Lampada da scrivania

**in plastica nero/antracite** · ideale per la postazione di lavoro al computer · con piede di appoggio e morsetto da tavolo · possibilità di regolazione ottimali del braccio mediante 3 snodi, 2 bracci con 400 mm di lunghezza · **luce antiriflesso** · alimentazione elettrica 230 V · fornitura incl. lampadina (10 W LED) · questa lampada contiene lampadine a LED montate · le lampadine non possono essere sostituite

| Versione              | Colore         | N° articolo  | EUR    | CC   |
|-----------------------|----------------|--------------|--------|------|
| con piede di appoggio | nero/antracite | 9000 483 102 | 238,26 | IKZ9 |



**Lampada da scrivania**

**alluminio** · con piede di appoggio · testa e braccio della lampada a regolazione multipla · con Touch-Dimmer a 4 livelli sul piede della lampada · sporgenza max. 450 mm · altezza max. 410 mm · alimentazione elettrica 100-240 V · fornitura incl. lampadina (7 W LED) · consumo energetico calibrato 7 kWh/1000h · questa lampada contiene lampadine a LED montate · le lampadine non possono essere sostituite

| Versione                                   | Colore  | N° articolo  | EUR    | CC   |
|--|---------|--------------|--------|------|
| con piede di appoggio e dimmer a 4 livelli | argento | 9000 483 050 | 165,26 | IXGO |
| con piede di appoggio e dimmer a 4 livelli | oro     | 9000 483 051 | 165,26 | IXGO |



**Lampada da scrivania**

**alluminio/ plastica** · con piede di appoggio · testa della lampada a regolazione multipla · **l'interruttore a sensore sulla testa consente l'accensione e lo spegnimento con la mano** · a dimmeraggio continuo, incl. funzione memory · sporgenza max. 650 mm · altezza max. 750 mm · alimentazione elettrica 100-240 V · fornitura incl. lampadina (10 W LED) · consumo energetico calibrato 10 kWh/1000h · questa lampada contiene lampadine a LED montate · le lampadine non possono essere sostituite

| Versione              | Colore  | N° articolo  | EUR    | CC   |
|-----------------------|---------|--------------|--------|------|
| con piede di appoggio | argento | 9000 483 053 | 248,92 | IXGO |
| con piede di appoggio | bianco  | 9000 483 054 | 248,92 | IXGO |



**Lampada da scrivania**

**plastica** · con piede di appoggio · collegamento USB · braccio della lampada flessibile · con Touch-Dimmer a 5 livelli sul piede della lampada · sporgenza max. 380 mm · altezza max. 390 mm · alimentazione elettrica 100-240 V · fornitura incl. lampadina (6 W LED) · consumo energetico calibrato 6 kWh/1000h · questa lampada contiene lampadine a LED montate · le lampadine non possono essere sostituite

| Versione                                 | Colore  | N° articolo  | EUR    | CC   |
|--|---------|--------------|--------|------|
| con piede di appoggio e collegamento USB | nero    | 9000 483 082 | 148,94 | ICGO |
| con piede di appoggio e collegamento USB | argento | 9000 483 083 | 148,94 | ICGO |



**Lampada da scrivania**

**alluminio/plastica** · con piede di appoggio · braccio della lampada a regolazione continua, testa della lampada orientabile in orizzontale e verticale · sporgenza max. 670 mm · altezza max. 600 mm · alimentazione elettrica 100-240 V · fornitura incl. lampadina (6 W LED) · consumo energetico calibrato 6 kWh/1000h · questa lampada contiene lampadine a LED montate · le lampadine non possono essere sostituite

| Versione              | Colore  | N° articolo  | EUR   | CC   |
|-----------------------|---------|--------------|-------|------|
| con piede di appoggio | nero    | 9000 483 080 | 94,12 | ICGO |
| con piede di appoggio | argento | 9000 483 081 | 94,12 | ICGO |

**Lampada con lente a LED**

plastica · con morsetto da tavolo o piede di appoggio · possibilità di regolazione ottimali del braccio mediante 3 snodi, piede di appoggio - 2 bracci da 300 mm, morsetto da tavolo - 2 bracci da 410 mm · testa quadrata · lupe di vetro 190,5 mm (7,5") x 157,48 mm (6,2") con copertura · 5 diottrie · alimentazione elettrica 220-240 V · fornitura incl. lampadina (62 x 0,2 W) · questa lampada contiene lampadine a LED montate · le lampadine non possono essere sostituite

| Versione                      | Colore | N° articolo  | EUR    | CC   |
|-------------------------------|--------|--------------|--------|------|
| con copertura, testa quadrata | bianco | 9000 483 066 | 297,27 | IBZ9 |
| con copertura, testa quadrata | bianco | 9000 483 067 | 387,62 | IBZ9 |



## Pedana

rilassa · per una posizione rilassata delle gambe e della zona lombosacrale · favorisce una posizione seduta corretta · superficie con rilievi per il massaggio della pianta dei piedi · in materiale 80 % HIPS riciclato · a inclinazione continua fino a 15° · antracite

| Largh. x prof. x alt. [mm] | Colore    | N° articolo  | EUR   | CC   |
|----------------------------|-----------|--------------|-------|------|
| 450 x 360 x 90             | antracite | 9000 483 198 | 56,72 | ICG0 |
| 450 x 360 x 110            | antracite | 9000 483 199 | 85,40 | IKG0 |



## Pedana

rilassa i piedi e le gambe · distende la muscolatura · favorisce una posizione seduta corretta · con cavità sulla superficie della pedana per l'interruttore a pedale di un apparecchio di dettatura · regolazione continua dell'altezza, corrisponde a DIN 4556 · dimensione della cavità per interruttore a pedale 220 x 120 x 20 mm · altezza min. davanti 40 mm/ dietro 70 mm · altezza max. davanti 150 mm/ dietro 210 mm · superficie di calpestio largh. 450 x prof. 350 mm

| Largh. x prof. x alt. [mm] | Colore                | N° articolo  | EUR    | CC   |
|----------------------------|-----------------------|--------------|--------|------|
| 490 x 350 x 210            | grigio luce, RAL 7035 | 9000 483 200 | 105,62 | IXZ9 |



## Pedana

rilassa i piedi e le gambe, distende la muscolatura, favorisce la posizione seduta corretta · la pedana scanalata viene posizionata nei componenti laterali smussati mediante pulsante a pressione · regolabile in altezza a 4 livelli · l'impostazione dell'angolo di inclinazione viene supportata dalla pressione del piede e da un micro-fermo · regolazione dell'altezza di ca. 30 x 165 mm · superficie di calpestio 450 x 350 mm · B 520 x T 350 x H 140 mm

| Largh. x prof. x alt. [mm] | Colore                | N° articolo  | EUR   | CC   |
|----------------------------|-----------------------|--------------|-------|------|
| 520 x 350 x 140            | grigio luce, RAL 7035 | 9000 483 211 | 85,61 | IXZ9 |



## Pedana

rilassa i piedi e le gambe · distende la muscolatura · favorisce una posizione seduta corretta · plastica · utilizzabile da entrambi i lati · un lato con posizione inclinata fissa, l'altro lato con funzione dondolo continuo · largh. 485 x Alt. 100 x Prof. 345 mm

| Largh. x prof. x alt. [mm] | Colore | N° articolo  | EUR    | CC   |
|----------------------------|--------|--------------|--------|------|
| 485 x 345 x 100            | nero   | 9000 460 130 | 105,76 | IXH4 |
| 485 x 345 x 100            | grigio | 9000 460 131 | 105,76 | IXH4 |



## Pedana

telaio in tubo d'acciaio nichelato lucido con 4 piedi antiscivolo · superficie di calpestio in plastica, nero, largh. 290 x prof. 89 mm · altezza regolabile a 4 livelli · altezza max. 145 mm, larghezza 335 mm

| Largh. x prof. x alt. [mm] | Colore | N° articolo  | EUR   | CC   |
|----------------------------|--------|--------------|-------|------|
| 335 x 345 x 165            | nero   | 9000 483 214 | 36,29 | IKZ9 |



## Sgabello tondo

lamiera d'acciaio · verniciatura a polvere · mobile, con 3 rotelle alloggiare su cuscinetti a molla · superfici di calpestio con rivestimento antiscivolo · altezza sotto carico 430 mm, senza carico 440 mm · in alto Ø 295 mm, in basso Ø 435 mm · carico complessivo 150 kg

| Colore        | N° articolo  | EUR   | CC   |
|---------------|--------------|-------|------|
| grigio        | 9000 460 100 | 93,78 | ICZ9 |
| rosso         | 9000 460 104 | 93,78 | ICZ9 |
| nero          | 9000 460 105 | 93,78 | ICZ9 |
| grigio chiaro | 9000 460 106 | 93,78 | ICZ9 |
| blu           | 9000 460 107 | 93,78 | ICZ9 |



In plastica infrangibile

## Sgabello tondo

plastica · calpestabile · non si graffia e non si ammacca · mobile, con 3 rotelle alloggiare su cuscinetti a molla · altezza sotto carico 425 mm, senza carico 430 mm · in alto Ø 290 mm, in basso Ø 440 mm · carico complessivo 150 kg

| Colore        | N° articolo  | EUR   | CC   |
|---------------|--------------|-------|------|
| grigio chiaro | 9000 460 150 | 66,97 | ICZ9 |
| rosso         | 9000 460 151 | 66,97 | ICZ9 |
| blu           | 9000 460 152 | 66,97 | ICZ9 |
| nero          | 9000 460 153 | 66,97 | ICZ9 |
| grigio        | 9000 460 154 | 66,97 | ICZ9 |



**Vaschetta per lettera**

per DIN A4-C4 · plastica · con zona di prelievo e campo per scrivere · accatastabile · A 67 x La 245 x P 347 mm

| Colore        | UV | N° articolo  | EUR                | CC   |
|---------------|----|--------------|--------------------|------|
| rosso         | 5  | 9000 493 440 | 3,12 <sup>1)</sup> | IX69 |
| blu           | 5  | 9000 493 441 | 3,12 <sup>1)</sup> | IX69 |
| grigio chiaro | 5  | 9000 493 442 | 3,12 <sup>1)</sup> | IX69 |
| nero          | 5  | 9000 493 443 | 3,12 <sup>1)</sup> | IX69 |

<sup>1)</sup> prezzo per pz.

**Scatola portaoggetti**

scatola di plastica stabile per lettere, moduli ecc. stabile · con 5 cassetti · accatastabile

| Alt. x largh. x prof. [mm] | Colore involucro/cassetti   | N° articolo  | EUR   | CC   |
|----------------------------|-----------------------------|--------------|-------|------|
| 245 x 265 x 340            | grigio luce/blu trasparente | 9000 493 421 | 57,56 | IX69 |



**Vaschetta per lettera**

per DIN A4-C4 · plastica · con zona di prelievo e campo per scrivere · accatastabile · A 67 x La 245 x P 347 mm

| Colore      | UV | N° articolo  | EUR                | CC   |
|-------------|----|--------------|--------------------|------|
| cristallino | 5  | 9000 493 446 | 3,64 <sup>1)</sup> | IX69 |

<sup>1)</sup> prezzo per pz.



**Scatola per cassetto**

polistirolo · ideale per conservare documenti fino al formato C4 · con sportello frontale abbassabile · i documenti vengono protetti dalla polvere mediante la piastra frontale · con 7 cassetti · impilabile

| Colore | N° articolo  | EUR    | CC   |
|--------|--------------|--------|------|
| grigio | 9000 493 435 | 118,33 | IX41 |
| nero   | 9000 493 436 | 118,33 | IX41 |



Fornitura senza cartelle sospese

**Scatola portaoggetti**

di plastica · con 5 cassetti · accatastabile

| Alt. x largh. x prof. [mm] | Colore involucro/cassetti | N° articolo  | EUR   | CC   |
|----------------------------|---------------------------|--------------|-------|------|
| 255 x 270 x 340            | grigio/grigio             | 9000 493 425 | 58,53 | ICG0 |
| 255 x 270 x 340            | grigio/blu                | 9000 493 426 | 58,53 | ICG0 |

**Supporto di archiviazione a sospensione**

per ca. 40 cartelle sospese convenzionali · telaio massiccio · facile da assemblare · parti di innesto rosse · impilabile

| Alt. x largh. x prof. [mm] | Colore | N° articolo  | EUR   | CC   |
|----------------------------|--------|--------------|-------|------|
| 260 x 360 x 380            | nero   | 9000 493 316 | 60,85 | IB69 |



## Box portadocumenti

extra largo per depliant, cataloghi, riviste DIN A4 e più grandi · davanti con maniglia a incavo, etichetta e copertura del campo della scritta

| Alt. x largh. x prof. [mm] | Colore        | UV | N° articolo  | EUR                 | CC   |
|----------------------------|---------------|----|--------------|---------------------|------|
| 290 x 100 x 248            | grigio chiaro | 4  | 9000 493 310 | 18,01 <sup>1)</sup> | IB69 |
| 290 x 100 x 248            | nero          | 4  | 9000 493 311 | 18,01 <sup>1)</sup> | IB69 |

<sup>1)</sup> prezzo per pz.



## Box portadocumenti

per riviste e cataloghi A4-C4 · con foro di presa e superficie di etichettatura sul lato frontale

| Alt. x largh. x prof. [mm] | Colore        | UV | N° articolo  | EUR                | CC   |
|----------------------------|---------------|----|--------------|--------------------|------|
| 315 x 78 x 243             | rosso         | 4  | 9000 493 360 | 6,06 <sup>1)</sup> | IB69 |
| 315 x 78 x 243             | blu           | 4  | 9000 493 361 | 6,06 <sup>1)</sup> | IB69 |
| 315 x 78 x 243             | grigio chiaro | 4  | 9000 493 362 | 6,06 <sup>1)</sup> | IB69 |
| 315 x 78 x 243             | nero          | 4  | 9000 493 363 | 6,06 <sup>1)</sup> | IB69 |

<sup>1)</sup> prezzo per pz.



## Box portadocumenti

per riviste e cataloghi A4 · con foro di presa e apertura di trasporto · con nastri con diciture

| Alt. x largh. x prof. [mm] | Colore      | UV | N° articolo  | EUR                | CC   |
|----------------------------|-------------|----|--------------|--------------------|------|
| 305 x 74 x 244             | trasparente | 6  | 9000 493 340 | 7,79 <sup>1)</sup> | IX41 |
| 305 x 74 x 244             | nero        | 6  | 9000 493 342 | 7,79 <sup>1)</sup> | IX41 |

<sup>1)</sup> prezzo per pz.

## Deposito di smistamento Trio

costruzione stabile in polistirolo, con fondo grigio e parti laterali blu · incl. etichette con diciture

La fornitura avviene in condizioni smontate

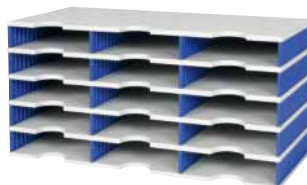

| Alt. x largh. x prof. [mm] | Numero di scomparti | N° articolo  | EUR    | CC   |
|----------------------------|---------------------|--------------|--------|------|
| <b>grigio/blu</b>          |                     |              |        |      |
| 223 x 723 x 331            | 9                   | 9000 493 350 | 147,52 | IXG0 |
| 293 x 723 x 331            | 12                  | 9000 493 347 | 176,96 | IXG0 |
| 363 x 723 x 331            | 15                  | 9000 493 348 | 219,56 | IXG0 |
| 573 x 723 x 331            | 24                  | 9000 493 349 | 295,40 | IXG0 |

## Deposito di smistamento Trio

costruzione stabile in polistirolo, con fondo grigio e parti laterali nere · incl. etichette con diciture

La fornitura avviene in condizioni smontate



9000 493 275

9000 493 276

9000 493 277

| Numero di scomparti | Alt. x largh. x prof. mm | N° articolo grigio/nero | EUR    | CC   |
|---------------------|--------------------------|-------------------------|--------|------|
| 9                   | 223 x 723 x 331          | 9000 493 275            | 147,52 | IXG0 |
| 12                  | 293 x 723 x 331          | 9000 493 276            | 176,96 | IXG0 |
| 15                  | 363 x 723 x 331          | 9000 493 277            | 219,56 | IXG0 |
| 24                  | 573 x 723 x 331          | 9000 493 278            | 295,40 | IXG0 |



**Portadepliant da tavolo**

verticale · plastica trasparente · 1 scomparto per depliant nel formato 1/3 A4/C6 orizzontale

| Formato                   | N° articolo  | EUR  | CC   |
|---------------------------|--------------|------|------|
| 1/3 DIN A4/C6 orizzontale | 9000 493 321 | 7,20 | IK69 |

**Carrello per archiviazione a sospensione**

costruzione in acciaio stabile · monobinario · per · mobile con 4 rotelle, 2 rotelle con bloccaggio

| Alt. x largh. x prof. [mm] | Colore        | N° articolo  | EUR    | CC   |
|----------------------------|---------------|--------------|--------|------|
| 592 x 655 x 368            | grigio chiaro | 9000 493 651 | 149,64 | IX41 |



**Portadepliant da tavolo**

verticale · plastica trasparente · 2 scompartimenti per depliant nel formato 1/3 A4/C6 orizzontale

| Formato                       | N° articolo  | EUR   | CC   |
|-------------------------------|--------------|-------|------|
| 2 x 1/3 DIN A4/C6 orizzontale | 9000 493 322 | 22,51 | IC69 |



**Portadepliant da tavolo**

verticale · plastica trasparente · 1 scomparto per depliant nel formato A5 verticale

| Formato          | N° articolo  | EUR   | CC   |
|------------------|--------------|-------|------|
| DIN A5 verticale | 9000 493 324 | 12,12 | IK69 |

**Carrello per archiviazione a sospensione**

costruzione in acciaio stabile · a due binari · per 2 x 50 cartelle sospese A4 · mobile con 4 rotelle, 2 rotelle con bloccaggio

| Alt. x largh. x prof. [mm] | Colore        | N° articolo  | EUR    | CC   |
|----------------------------|---------------|--------------|--------|------|
| 592 x 760 x 425            | grigio chiaro | 9000 493 655 | 194,62 | IX41 |



**Portadepliant da tavolo**

verticale · plastica trasparente · 4 scompartimenti per depliant nel formato A5 verticale

| Formato              | N° articolo  | EUR   | CC   |
|----------------------|--------------|-------|------|
| 4 x DIN A5 verticale | 9000 493 325 | 36,02 | IK69 |

**Braccio girevole del telefono**

braccio in plastica rinforzato con fibra di vetro, con 360° raggio d'azione · con piano d'appoggio cornetta e fissaggio cavo · il piano d'appoggio con dadi adesivi a regolazione continua dell'altezza offre un supporto sicuro per i più svariati apparecchi · il piano d'appoggio può essere montato in verticale o in orizzontale · altezza sulla superficie del tavolo 0-250 mm · altezza complessiva 490 mm · sporgenza 425-657 mm · portata 20t 3 kg



| N° articolo  | EUR    | CC   |
|--------------|--------|------|
| 9000 483 121 | 159,68 | ICG0 |



9000 493 326

## Portadepliant da tavolo

**verticale** · plastica trasparente · 1 scomparto per depliant nel formato A4 verticale

| Formato          | N° articolo  | EUR   | CC   |
|------------------|--------------|-------|------|
| DIN A4 verticale | 9000 493 326 | 14,03 | IE69 |



9000 493 327

## Portadepliant da tavolo

**verticale** · plastica trasparente · 4 scompartimenti per depliant nel formato A4 verticale

| Formato              | N° articolo  | EUR   | CC   |
|----------------------|--------------|-------|------|
| 4 x DIN A4 verticale | 9000 493 327 | 65,62 | IC69 |

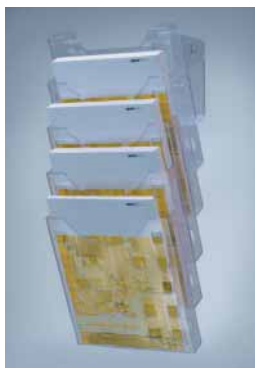

## Portadepliant da parete

per i formati DIN A4 verticali, per il montaggio a parete · composto di: 5 portadepliant, 1 supporti a parete

| Colore             | N° articolo  | EUR   | CC   |
|--------------------|--------------|-------|------|
| crystalino         | 9000 493 298 | 89,69 | IX69 |
| grigio trasparente | 9000 493 300 | 89,69 | IX69 |



## Portadepliant da tavolo

composto di: 3 portadepliant nel formato A4, verticale, 1 set di supporti · colore trasparente

| Formato          | N° articolo  | EUR   | CC   |
|------------------|--------------|-------|------|
| DIN A4 verticale | 9000 493 299 | 53,33 | IX69 |



## Espositore da banco

a impiego versatile per fiere, esposizioni, tariffari, fogli informativi, pubblicità ecc. · acrilico trasparente · stabile e resistente · sostituzione depliant laterale

| Formato                  | UV | N° articolo  | EUR                 | CC   |
|--------------------------|----|--------------|---------------------|------|
| 150 x 100 mm verticale   | 2  | 9000 493 330 | 9,00 <sup>1)</sup>  | IC69 |
| 150 x 100 mm orizzontale | 2  | 9000 493 331 | 9,35 <sup>1)</sup>  | IC69 |
| DIN A5 verticale         | 2  | 9000 493 332 | 11,95 <sup>1)</sup> | IC69 |
| DIN A4 verticale         | 2  | 9000 493 333 | 17,32 <sup>1)</sup> | IC69 |

<sup>1)</sup> prezzo per pz.

## Espositore da banco

a impiego versatile per tariffari, esposizioni, fiere, fogli informativi ecc. in acrilico trasparente con supporto a T stabile sostituzione depliant laterale

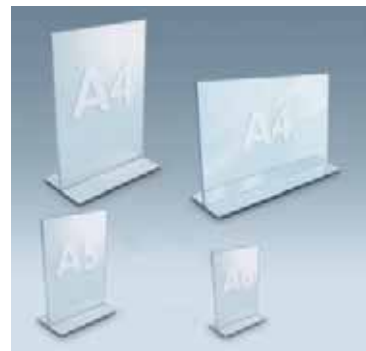

| Formato            | N° articolo  | EUR   | CC   |
|--------------------|--------------|-------|------|
| DIN A6             | 9000 493 480 | 6,23  | IXH4 |
| DIN A5             | 9000 493 481 | 9,52  | IXH4 |
| DIN A4 verticale   | 9000 493 482 | 19,05 | IXH4 |
| DIN A4 trasversale | 9000 493 483 | 16,28 | IXH4 |



## Portadepliant

impiego versatile per tariffari, esposizioni, fiere, fogli informativi ecc. in acrilico trasparente impiegabile come modello a parete e da tavolo

| Per formato | Colore      | N° articolo  | EUR   | CC   |
|-------------|-------------|--------------|-------|------|
| DIN A4      | trasparente | 9000 493 487 | 11,95 | IXH4 |



## Portadepliant da parete

impiego versatile per tariffari, esposizioni, fiere, fogli informativi ecc. in acrilico trasparente

| Per formato        | Colore      | N° articolo  | EUR   | CC   |
|--------------------|-------------|--------------|-------|------|
| DIN A4 verticale   | trasparente | 9000 493 488 | 14,89 | IXH4 |
| DIN A4 trasversale | trasparente | 9000 493 489 | 14,89 | IXH4 |





Fornitura senza depliant

Fornitura senza depliant

### Portadepliant

per il fissaggio a parete · in filo metallico · profondità di riempimento 20 mm · colore argento · individualmente ampliabile

| Alt. x largh. x prof. [mm] | Numero di scomparti | N° articolo  | EUR    | CC   |
|----------------------------|---------------------|--------------|--------|------|
| 1160 x 230 x 75            | 10                  | 9000 493 680 | 90,04  | IXH4 |
| 780 x 710 x 75             | 15                  | 9000 493 681 | 121,90 | IXH4 |
| 780 x 165 x 75             | 9                   | 9000 493 682 | 80,00  | IXH4 |
| 774 x 235 x 75             | 6                   | 9000 493 683 | 74,45  | IXH4 |



### Portadepliant

per il fissaggio a parete · per depliant DIN A3 e disegni · in filo metallico · profondità di riempimento 75 mm · alt. 780 x largh. 436 mm · colore argento

| Numero di scomparti | Per formato | Colore  | N° articolo  | EUR   | CC   |
|---------------------|-------------|---------|--------------|-------|------|
| 5                   | DIN A3      | argento | 9000 493 689 | 96,62 | IXH4 |



### Espositore per depliant

trasportabile · telaio metallico con 5 rotelle, 2 rotelle con bloccaggio · ruotabile · portadepliant DIN A4 in filo metallico · profondità di riempimento 20 mm · colore argento · facile montaggio

| Per formato | N° articolo  | EUR    | CC   |
|-------------|--------------|--------|------|
| DIN A4      | 9000 493 685 | 472,70 | IXH4 |



Fornitura senza depliant

### Espositore per depliant

con piede metallico, Ø 235 mm · portadepliant DIN A4 in filo metallico · profondità di riempimento 75 mm · colore argento · facile montaggio

| Alt. x largh. [mm] | Per formato | N° articolo  | EUR    | CC   |
|--------------------|-------------|--------------|--------|------|
| 880 x 235          | DIN A4      | 9000 493 686 | 106,31 | IXH4 |



Fornitura senza depliant

### Espositore per depliant

con telaio per cartelli per una presentazione facile e flessibile · impiegabile per formati verticali e orizzontali · colore argento

| Alt. x largh. [mm] | Versione              | Per formato | N° articolo  | EUR    | CC   |
|--------------------|-----------------------|-------------|--------------|--------|------|
| 900 x 252          | con telaio pieghevole | DIN A4      | 9000 493 691 | 129,86 | IXH4 |



## Portadepliant

per il fissaggio a parete · con quattro scompartimenti · elemento laterale su polipropilene · le tasche in polistirolo consentono una visione completa dei documenti · facile montaggio a parete (materiale di fissaggio compreso)



Fornitura senza depliant



Fornitura senza depliant



Fornitura senza depliant

| Alt. x largh. x prof. [mm] | Per formato          | Colore  | N° articolo  | EUR   | CC   |
|----------------------------|----------------------|---------|--------------|-------|------|
| 540 x 169 x 80             | 1/3 DIN A4 verticale | argento | 9000 493 700 | 49,52 | IB69 |
| 540 x 169 x 80             | 1/3 DIN A4 verticale | blu     | 9000 493 701 | 49,52 | IB69 |
| 540 x 169 x 80             | 1/3 DIN A4 verticale | nero    | 9000 493 702 | 49,52 | IB69 |
| 540 x 220 x 80             | DIN A5 verticale     | argento | 9000 493 705 | 51,25 | IB69 |
| 540 x 220 x 80             | DIN A5 verticale     | blu     | 9000 493 706 | 51,25 | IB69 |
| 540 x 220 x 80             | DIN A5 verticale     | nero    | 9000 493 707 | 51,25 | IB69 |
| 540 x 280 x 80             | DIN A4 verticale     | argento | 9000 493 710 | 56,10 | IB69 |
| 540 x 280 x 80             | DIN A4 verticale     | blu     | 9000 493 711 | 56,10 | IB69 |
| 540 x 280 x 80             | DIN A4 verticale     | nero    | 9000 493 712 | 56,10 | IB69 |



## Carrello CPU

posizione CPU dritta/obliqua ·

struttura in tubo d'acciaio stabile su quattro ruote, di cui due regolabili · carrello regolabile in larghezza (100-260 mm), quindi adatto per quasi tutti gli involucri per CPU · la distanza dal suolo garantisce una buona circolazione dell'aria e impedisce che venga aspirata polvere nella CPU



La fornitura avviene in condizioni smontate ·  
montaggio facile (incl. istruzioni per il montaggio)

| Colore        | N° articolo  | EUR   | CC   |
|---------------|--------------|-------|------|
| grigio chiaro | 9000 483 275 | 76,81 | IKH4 |

## Supporto CPU

montaggio a ingombro ridotto sotto il tavolo · spessore del piano del tavolo min 20 mm · larghezza regolabile da 70-230 mm · altezza di 310-555 mm · portata 30 kg

| Colore | N° articolo  | EUR   | CC   |
|--------|--------------|-------|------|
| grigio | 9000 483 276 | 86,47 | ICH4 |



## Supporto fogli

in metallo · con angolo e distanza regolabili ·  
incl. righello magnetico · B 350 x T 247 x H 63 mm · colore argento

| Colore  | N° articolo  | EUR   | CC   |
|---------|--------------|-------|------|
| argento | 9000 483 280 | 71,68 | ICH4 |

## Supporto per monitor

in metallo · il supporto fogli può essere estratto dalla superficie del monitor ed è regolabile nell'angolo e nella distanza superficie del monitor alt. 45 x largh. 380 x prof. 270 mm supporto fogli largh. 350 x prof. 240 mm incl. righello magnetico colore argento

| N° articolo  | EUR   | CC   |
|--------------|-------|------|
| 9000 483 281 | 90,35 | ICH4 |



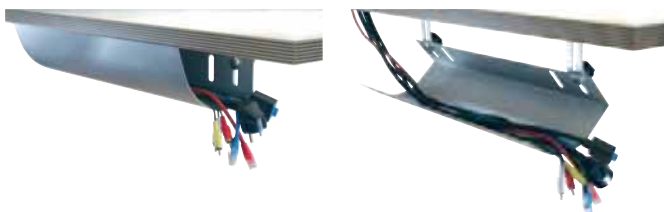

### Canalina per cavi

in metallo · ottimale per scrivanie regolabili in altezza · colore argento · incl. materiale di montaggio

| Largh. x prof. x alt. [mm] | N° articolo  | EUR   | CC   |
|----------------------------|--------------|-------|------|
| 460 x 185 x 100            | 9000 483 285 | 56,79 | ICH4 |
| 760 x 185 x 100            | 9000 483 286 | 66,84 | ICH4 |
| 1160 x 185 x 100           | 9000 483 287 | 76,88 | ICH4 |



### Griglia per cavi

in filo metallico · montabile sotto la scrivania · colore argento

| Largh. x prof. x alt. [mm] | N° articolo  | EUR   | CC   |
|----------------------------|--------------|-------|------|
| 490 x 100 x 80-85          | 9000 483 290 | 36,36 | IKH4 |
| 790 x 100 x 80-85          | 9000 483 291 | 43,98 | IKH4 |



### Tavolo da lavoro per PC

struttura in profilo di acciaio stabile · piano del tavolo in legno compensato rivestito di resina melamminica grigio luce, RAL 7035 · regolabile in altezza di 720-1100 mm · regolazione dell'altezza facile: il piano del tavolo viene rialzato e bloccato in uno dei fermi · telaio della tastiera estraibile · mensola · 4 rotelle doppie, di cui 2 con fermo, Ø rotelle 40 mm

La fornitura avviene in condizioni smontate, montaggio facile  
Per n° dell'articolo 9000 483 271 il telaio della tastiera viene fornito con una piastra laterale estraibile.

| Telaio della tastiera [mm]                 | 560 x 500            | 860 x 500            |
|--|----------------------|----------------------|
| Larghezza del fondo degli apparecchi [mm]  | 515                  | 815                  |
| Profondità del fondo degli apparecchi [mm] | 400                  | 400                  |
| Alt. x largh. x prof. [mm]                 | 720-1100 x 600 x 500 | 720-1100 x 900 x 500 |
| N° articolo                                | 9000 483 271         | 9000 483 270         |
| EUR  | 444,79               | 641,35               |
| CC   | IBH4                 | IBH4                 |



### Tavolo da lavoro per PC

trasportabile · struttura in profilo di acciaio stabile · piano del tavolo in legno compensato rivestito di resina melamminica grigio luce, RAL 7035 · 2 mensole · 4 rotelle doppie, di cui 2 con fermo, Ø rotelle 65 mm

La fornitura avviene in condizioni smontate, montaggio facile

| Alt. x largh. x prof. [mm] | N° articolo  | EUR    | CC   |
|----------------------------|--------------|--------|------|
| 670 x 600 x 500            | 9000 483 273 | 430,80 | IBH4 |
| 1180 x 600 x 500           | 9000 483 272 | 561,53 | IBH4 |

**DURABLE**



### Portadepliant

12 pezzi · formato A4 · in pregiato polistirolo antigraffio · mettere in fila individualmente

| Alt. x largh. x prof. [mm] | Numero di scomparti | Per formato    | Colore      | N° articolo  | EUR    | CC   |
|----------------------------|---------------------|----------------|-------------|--------------|--------|------|
| 1115 x 240 x 135           | 12                  | A4 verticale   | nero        | 9000 493 664 | 118,09 | IX41 |
| 1045 x 348 x 95            | 12                  | A4 orizzontale | nero        | 9000 493 666 | 118,09 | IX41 |
| 1115 x 240 x 135           | 12                  | A4 verticale   | trasparente | 9000 493 665 | 118,09 | IX41 |
| 1045 x 348 x 95            | 12                  | A4 orizzontale | trasparente | 9000 493 667 | 118,09 | IX41 |

**magnetoplan**



Fornitura senza blocchi a fogli mobili

### Lavagna a fogli mobili

stativo treppiedi a regolazione continua dell'altezza fino a 1800 mm · struttura grigio luce, lavagna bianca, ad adesione magnetica · con 2 bracci laterali per la sospensione · adatta per marcatori di bordi, lavabile a secco e a umido · perno di sospensione regolabile per tutti i blocchi a fogli mobili convenzionali · con morsetteria e vasca di appoggio sulla larghezza complessiva del foglio

| Area di scrittura largh. x alt. [mm] | Altezza [mm] | N° articolo  | EUR    | CC   |
|--------------------------------------|--------------|--------------|--------|------|
| 680 x 950                            | max. 1800    | 9000 483 155 | 204,94 | IX72 |

magnetoplan



Fornitura senza blocchi a fogli mobili

## Lavagna a fogli mobili

stativo treppiedi a regolazione continua dell'altezza fino a 1860 mm · struttura grigio luce, lavagna bianca · con superficie della lavagna ad adesione magnetica rivestita a polvere, parete posteriore in metallo · le scritte dei marcatori sono lavabili senza problemi anche dopo un impiego lungo · con listello ribaltabile e perno di sospensione regolabile, per blocchi di carta · vasca di raccolta integrata per marcatori e accessori

| Area di scrittura largh. x alt. [mm] | Altezza [mm] | N° articolo  | EUR    | CC   |
|--------------------------------------|--------------|--------------|--------|------|
| 680 x 980                            | max. 1860    | 9000 483 158 | 166,68 | IX72 |

magnetoplan



Fornitura senza blocchi a fogli mobili

## Lavagna a fogli mobili

base a forma anulare con 5 ruote girevoli, bloccabile · struttura crema/grigio luce, lavagna · con 2 bracci laterali per la sospensione · a regolazione continua dell'altezza fino a 2000 mm · superficie della lavagna ad adesione magnetica, con marcatore di bordi, lavabile a secco e a umido · perno di sospensione regolabile per tutti i blocchi a fogli mobili convenzionali · con morsetteria e vasca di appoggio sulla larghezza complessiva del foglio · incl. 4 magneti, 1 marcatore per fogli mobili, 3 fogli di carta mobili

| Area di scrittura largh. x alt. [mm] | Altezza [mm] | N° articolo  | EUR    | CC   |
|--------------------------------------|--------------|--------------|--------|------|
| 680 x 1065                           | max. 2000    | 9000 483 152 | 396,17 | IX72 |

magnetoplan



## Blocco a fogli mobili

carta per blocco a fogli mobili schiarita senza cloro · un lato a quadri, un lato lucido  
UV = 5 blocchi da 20 fogli = 100 fogli

| Largh. x alt. [mm] | N° articolo  | EUR                 | CC   |
|--------------------|--------------|---------------------|------|
| 650 x 930          | 9000 483 151 | 62,33 <sup>1)</sup> | IE72 |

<sup>1)</sup> prezzo per UV

magnetoplan



## Lavagna di sughero

attorno telaio in alluminio · in metallo su parete posteriore rivestita · in pregiato sughero compresso · la superficie del sughero si richiude dopo ogni punta d'ago · utilizzabile in posizione verticale e trasversale · per il fissaggio a parete, incl. materiale di fissaggio · con telaio in alluminio anodizzato e accessori per il montaggio

| Larghezza [mm] | Altezza [mm] | N° articolo  | EUR    | CC   |
|----------------|--------------|--------------|--------|------|
| 900            | 600          | 9000 483 192 | 73,07  | IK72 |
| 1200           | 900          | 9000 483 193 | 135,06 | IK72 |

magnetoplan

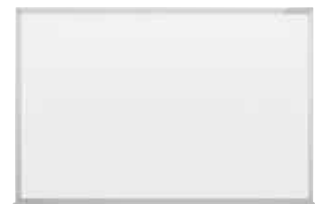

Fornitura senza evidenziatori

## Lavagna

attorno telaio in alluminio · in metallo su parete posteriore rivestita · lavagna magnetica bianca · sovrascrivibile con pennarelli ad acqua, lavabili a secco · vaschetta di appoggio continua sul lato longitudinale · per il fissaggio a parete incl. materiale di fissaggio

| Larghezza [mm] | Altezza [mm] | N° articolo  | EUR    | CC   |
|----------------|--------------|--------------|--------|------|
| 600            | 450          | 9000 483 145 | 50,56  | IC72 |
| 900            | 600          | 9000 483 146 | 82,07  | IC72 |
| 1200           | 900          | 9000 483 147 | 116,70 | IC72 |

magnetoplan



## Set di accessori

per lavagne di pianificazione magnetiche

### Composto di:

- 4 pennarelli per lavagna e fogli mobili (rispettivamente 1 pezzo nero, rosso, blu, verde),
- 1 cancelletto
- 1 bomboletta spray detergente per lavagna (250 ml),
- 4 magneti di adesione Basic

| N° articolo  | EUR   | CC   |
|--------------|-------|------|
| 9000 483 149 | 49,87 | IE72 |

magnetoplan



Fornitura senza magneti

### Listello magnetico

impiegabile ovunque siano necessarie superfici magnetiche ridotte - rivestito di plastica bianco, autoadesivo con spessore 0,5 mm  
I magneti non sono compresi nel contenuto della fornitura

| Lunghezza [mm] | UV | N° articolo  | EUR                | CC   |
|----------------|----|--------------|--------------------|------|
| 500            | 10 | 9000 483 160 | 4,71 <sup>1)</sup> | IE72 |
| 1000           | 10 | 9000 483 161 | 6,16 <sup>1)</sup> | IE72 |

<sup>1)</sup> prezzo per pz.

magnetoplan



### Magnete de Luxe

magnete al neodimio · forza adesiva ca. 12 kg · Ø 25 x A 9 mm · con cappuccio metalli in cromo

| Colore  | Forza adesiva [kg] | UV | N° articolo  | EUR                | CC   |
|---------|--------------------|----|--------------|--------------------|------|
| argento | 12                 | 10 | 9000 483 178 | 8,90 <sup>1)</sup> | IB72 |

<sup>1)</sup> prezzo per pz.

magnetoplan



### Magnete "Block"

ca. 1,3 kg · largh. 55 x prof. 22 x alt. 8 mm

| Colore    | Forza adesiva [kg] | UV | N° articolo  | EUR                | CC   |
|-----------|--------------------|----|--------------|--------------------|------|
| bianco    | circa 1,3          | 10 | 9000 483 220 | 1,07 <sup>1)</sup> | IK72 |
| grigio    | circa 1,3          | 10 | 9000 483 221 | 1,52 <sup>1)</sup> | IK72 |
| blu       | circa 1,3          | 10 | 9000 483 222 | 1,52 <sup>1)</sup> | IK72 |
| rosso     | circa 1,3          | 10 | 9000 483 223 | 1,52 <sup>1)</sup> | IK72 |
| nero      | circa 1,3          | 10 | 9000 483 224 | 1,52 <sup>1)</sup> | IK72 |
| verde     | circa 1,3          | 10 | 9000 483 225 | 1,07 <sup>1)</sup> | IK72 |
| blu scura | circa 1,3          | 10 | 9000 483 227 | 1,07 <sup>1)</sup> | IK72 |

<sup>1)</sup> prezzo per pz.

magnetoplan



Bianco blu chiaro rosso

### Magnete Basic

ca. 0,7 kg · Ø 30 x alt 8 mm

| Colore  | Forza adesiva [kg] | UV | N° articolo  | EUR                | CC   |
|---------|--------------------|----|--------------|--------------------|------|
| bianco  | circa 0,7          | 10 | 9000 483 180 | 1,14 <sup>1)</sup> | IK72 |
| grigio  | circa 0,7          | 10 | 9000 483 181 | 0,69 <sup>1)</sup> | IK72 |
| celeste | circa 0,7          | 10 | 9000 483 182 | 1,14 <sup>1)</sup> | IK72 |
| rosso   | circa 0,7          | 10 | 9000 483 183 | 0,69 <sup>1)</sup> | IK72 |
| nero    | circa 0,7          | 10 | 9000 483 185 | 0,69 <sup>1)</sup> | IK72 |
| verde   | circa 0,7          | 10 | 9000 483 186 | 1,14 <sup>1)</sup> | IK72 |

<sup>1)</sup> prezzo per pz.

magnetoplan



### Magnete Super

ca. 2,0 kg · Ø 34 x alt 13 mm

| Colore    | Forza adesiva [kg] | UV | N° articolo  | EUR                | CC   |
|-----------|--------------------|----|--------------|--------------------|------|
| bianco    | circa 2,0          | 10 | 9000 483 165 | 1,18 <sup>1)</sup> | IX72 |
| grigio    | circa 2,0          | 10 | 9000 483 166 | 1,18 <sup>1)</sup> | IX72 |
| celeste   | circa 2,0          | 10 | 9000 483 167 | 1,18 <sup>1)</sup> | IX72 |
| rosso     | circa 2,0          | 10 | 9000 483 168 | 1,18 <sup>1)</sup> | IX72 |
| nero      | circa 2,0          | 10 | 9000 483 170 | 1,18 <sup>1)</sup> | IX72 |
| verde     | circa 2,0          | 10 | 9000 483 171 | 1,18 <sup>1)</sup> | IX72 |
| blu scura | circa 2,0          | 10 | 9000 483 169 | 1,18 <sup>1)</sup> | IX72 |

<sup>1)</sup> prezzo per pz.

magnetoplan



### Magnete Premium

forza adesiva ca. 2,2 kg · Ø 40 x A 13 mm

| Colore  | Forza adesiva [kg] | UV | N° articolo  | EUR                | CC   |
|---------|--------------------|----|--------------|--------------------|------|
| bianco  | 2,2                | 10 | 9000 483 172 | 1,66 <sup>1)</sup> | IC72 |
| grigio  | 2,2                | 10 | 9000 483 173 | 1,66 <sup>1)</sup> | IC72 |
| celeste | 2,2                | 10 | 9000 483 174 | 1,66 <sup>1)</sup> | IC72 |
| rosso   | 2,2                | 10 | 9000 483 176 | 1,66 <sup>1)</sup> | IC72 |
| nero    | 2,2                | 10 | 9000 483 177 | 1,66 <sup>1)</sup> | IC72 |
| verde   | 2,2                | 10 | 9000 483 175 | 1,66 <sup>1)</sup> | IC72 |

<sup>1)</sup> prezzo per pz.

**DURABLE**



### Cartello per porta/informativo

elevata funzionalità e design moderno · facile sostituzione degli inserti di cartone tramite apertura della finestra · cartello per porta in ABS finestra in plexiglas  
Il materiale di montaggio è compreso nel contenuto della fornitura (da avvitare o incollare)

| Formato largh. x alt. [mm] | Finestra  | Parte posteriore | N° articolo  | EUR   | CC   |
|----------------------------|-----------|------------------|--------------|-------|------|
| 149 x 52,5                 | plexiglas | ABS grafite      | 9000 483 400 | 22,51 | IX41 |
| 149 x 105,5                | plexiglas | ABS grafite      | 9000 483 401 | 27,01 | IX41 |
| 149 x 148,5                | plexiglas | ABS grafite      | 9000 483 402 | 31,51 | IX41 |
| 149 x 52,5                 | plexiglas | ABS blu          | 9000 483 403 | 22,51 | IX41 |
| 149 x 105,5                | plexiglas | ABS blu          | 9000 483 404 | 27,01 | IX41 |
| 149 x 148,5                | plexiglas | ABS blu          | 9000 483 405 | 31,51 | IX41 |

**DURABLE**



## Cartello per porta/informativo

cartello per porta professionale nel design attraente con finitura scanalata - parte posteriore in alluminio, copertura in acrilico, cappucci di chiusura superiori scorrevoli

Il materiale di montaggio è compreso nel contenuto della fornitura (da avvitare o incollare)

| Formato largh. x alt. [mm] | Finestra | Parte posteriore | N° articolo  | EUR   | CC   |
|----------------------------|----------|------------------|--------------|-------|------|
| 149 x 105,5                | acrilico | alluminio        | 9000 483 411 | 33,76 | IX41 |
| 149 x 148,5                | acrilico | alluminio        | 9000 483 412 | 40,34 | IX41 |
| 210 x 297                  | acrilico | alluminio        | 9000 483 414 | 83,98 | IX41 |

**DURABLE**

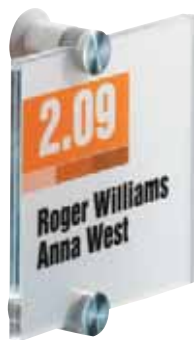

## Cartello per porta/informativo in acrilico

cartello per porta elegante, atemporale - in pregiato vetro acrilico e una pellicola semi-traslucida - la pellicola viene inserita tra le due piastre acriliche lucide stabili e fissata a parete con viti - montaggio facile con istruzioni per l'installazione - i cartelli a pellicola possono essere facilmente separati dal formato A4 grazie alla foratura e sono adatti per le stampanti a inchiostro e a laser

Il materiale di montaggio e rispettivamente 2 pellicole di inserimento sono compresi nel contenuto della fornitura

| Formato largh. x alt. [mm] | Finestra | Parte posteriore | N° articolo  | EUR   | CC   |
|----------------------------|----------|------------------|--------------|-------|------|
| 105 x 105                  | acrilico | acrilico         | 9000 483 420 | 41,83 | IX41 |
| 148 x 105                  | acrilico | acrilico         | 9000 483 421 | 48,24 | IX41 |
| 149 x 148,5                | acrilico | acrilico         | 9000 483 422 | 57,62 | IX41 |



## Cartello per porta/informativo

cartello per porta/informativo - ampie possibilità di impiego - figure autoesplicative - in acciaio inox spazzolato opaco con dicitura nera - un pad autoadesivo sulla parte posteriore consente il fissaggio su diverse superfici, p. es. porte, pareti, vetro - quadrato con angoli arrotondati, spessore 1 mm - alt. 90 x largh. 90 mm

| Finestra                  | UV | N° articolo  | EUR  | CC   |
|---------------------------|----|--------------|------|------|
| WC donne                  | 5  | 9000 483 430 | 6,93 | IKZ9 |
| WC uomini                 | 5  | 9000 483 431 | 6,93 | IKZ9 |
| WC donne e uomini         | 5  | 9000 483 432 | 6,93 | IKZ9 |
| WC disabili               | 5  | 9000 483 433 | 6,93 | IKZ9 |
| WC                        |    | 9000 483 434 | -    |      |
| fasciatoio                | 5  | 9000 483 435 | 6,93 | IKZ9 |
| non fumatori              | 5  | 9000 483 436 | 6,93 | IKZ9 |
| vietato l'accesso ai cani | 5  | 9000 483 437 | 6,93 | IKZ9 |
| privato                   |    | 9000 483 438 | -    |      |

## Forbici universali

per uso industriale - lama in acciaio inox - taglio affilato - corsa facile - impugnatura nera in plastica ABS



9000 494 100



9000 494 101



9000 494 102

| Lungh. complessiva [mm] | UV | N° articolo    | EUR                | CC   |
|-------------------------|----|----------------|--------------------|------|
| 160                     | 10 | + 9000 494 100 | 2,87 <sup>1)</sup> | IUZ9 |
| 210                     | 10 | + 9000 494 101 | 3,53 <sup>1)</sup> | IUZ9 |
| 250                     | 10 | + 9000 494 102 | 3,26 <sup>1)</sup> | IUZ9 |

<sup>1)</sup> prezzo per pz.



### Pennarello in fibra 1200

inchiostro a base di acqua · con punta rotonda · con inchiostro a base di acqua e resistente alla luce · non trapassa la carta · adatto per carta e cartoncino chiari

| Larghezza della linea [mm] | Colore      | Forma della punta | UV | N° articolo  | EUR                | CC   |
|----------------------------|-------------|-------------------|----|--------------|--------------------|------|
| 1                          | nero        | punta rotonda     | 10 | 9000 487 710 | 2,01 <sup>1)</sup> | IXZ9 |
| 1                          | rosso       | punta rotonda     | 10 | 9000 487 711 | 2,01 <sup>1)</sup> | IXZ9 |
| 1                          | rosso-viola | punta rotonda     | 5  | 9000 487 712 | 1,97 <sup>1)</sup> | IXZ9 |
| 1                          | blu         | punta rotonda     | 10 | 9000 487 713 | 2,01 <sup>1)</sup> | IXZ9 |
| 1                          | verde       | punta rotonda     | 10 | 9000 487 714 | 2,01 <sup>1)</sup> | IXZ9 |

<sup>1)</sup> prezzo per pz.



### Pennarello in fibra 1300

inchiostro a base di acqua · con punta rotonda · con inchiostro a base di acqua e resistente alla luce · non trapassa la carta · adatto per carta e cartoncino chiari

| Larghezza della linea [mm] | Colore | Forma della punta | UV | N° articolo  | EUR  | CC   |
|----------------------------|--------|-------------------|----|--------------|------|------|
| 2                          | nero   | punta rotonda     | 10 | 9000 487 730 | 2,01 | IXZ9 |
| 2                          | rosso  | punta rotonda     | 10 | 9000 487 731 | 1,97 | IXZ9 |
| 2                          | blu    | punta rotonda     | 10 | 9000 487 732 | 1,97 | IXZ9 |
| 2                          | verde  | punta rotonda     | 10 | 9000 487 733 | 2,01 | IXZ9 |



### Pennarello permanente 3000

inchiostro permanente, inodore · riempibile · con punta tonda sostituibile · ad asciugatura rapida, resistente all'abrasione · resistente alla luce · resistente al lavaggio e all'acqua · senza aggiunta di toluolo/xilolo, adatto per scrivere e colorare su quasi tutti i materiali, anche metallo, vetro e plastica

| Larghezza della linea [mm] | Colore | Forma della punta | UV | N° articolo  | EUR                | CC   |
|----------------------------|--------|-------------------|----|--------------|--------------------|------|
| 1,5-3                      | nero   | punta rotonda     | 10 | 9000 487 907 | 4,88 <sup>1)</sup> | IBZ9 |
| 1,5-3                      | rosso  | punta rotonda     | 10 | 9000 487 908 | 4,88 <sup>1)</sup> | IBZ9 |
| 1,5-3                      | blu    | punta rotonda     | 10 | 9000 487 909 | 4,88 <sup>1)</sup> | IBZ9 |

<sup>1)</sup> prezzo per pz.



### Pennarello permanente 3300

inchiostro permanente, inodore · riempibile · con punta cuneiforme sostituibile · ad asciugatura rapida, resistente all'abrasione · resistente alla luce · resistente al lavaggio e all'acqua · senza aggiunta di toluolo/xilolo, adatto per scrivere e colorare su quasi tutti i materiali, anche metallo, vetro e plastica

| Larghezza della linea [mm] | Colore | Forma della punta | UV | N° articolo  | EUR                | CC   |
|----------------------------|--------|-------------------|----|--------------|--------------------|------|
| 1-5                        | nero   | punta del cuneo   | 10 | 9000 487 610 | 4,88 <sup>1)</sup> | IBZ9 |
| 1-5                        | rosso  | punta del cuneo   | 10 | 9000 487 611 | 4,88 <sup>1)</sup> | IBZ9 |
| 1-5                        | blu    | punta del cuneo   | 10 | 9000 487 612 | 4,88 <sup>1)</sup> | IBZ9 |

<sup>1)</sup> prezzo per pz.



### Pennarello permanente 400

inchiostro permanente, inodore · riempibile · con punta tonda sostituibile · ad asciugatura rapida, resistente all'abrasione · resistente alla luce · resistente al lavaggio e all'acqua · senza aggiunta di toluolo/xilolo, adatto per scrivere e colorare su quasi tutti i materiali, anche metallo, vetro e plastica

| Larghezza della linea [mm] | Colore | Forma della punta | UV | N° articolo  | EUR                | CC   |
|----------------------------|--------|-------------------|----|--------------|--------------------|------|
| 1                          | nero   | punta rotonda     | 10 | 9000 487 915 | 4,61 <sup>1)</sup> | IXZ9 |
| 1                          | rosso  | punta rotonda     | 10 | 9000 487 916 | 4,61 <sup>1)</sup> | IXZ9 |
| 1                          | blu    | punta rotonda     | 10 | 9000 487 917 | 4,61 <sup>1)</sup> | IXZ9 |

<sup>1)</sup> prezzo per pz.



### Pennarello permanente 404

inchiostro permanente, inodore · con punta tonda sostituibile · ad asciugatura rapida, resistente all'abrasione · resistente alla luce · resistente al lavaggio e all'acqua · senza aggiunta di toluolo/xilolo, adatto per scrivere e colorare su quasi tutti i materiali, anche metallo, vetro e plastica

| Larghezza della linea [mm] | Colore | Forma della punta | UV | N° articolo  | EUR                | CC   |
|----------------------------|--------|-------------------|----|--------------|--------------------|------|
| 0,75                       | nero   | punta rotonda     | 10 | 9000 487 615 | 4,61 <sup>1)</sup> | IBZ9 |
| 0,75                       | rosso  | punta rotonda     | 10 | 9000 487 616 | 4,61 <sup>1)</sup> | IBZ9 |
| 0,75                       | blu    | punta rotonda     | 10 | 9000 487 617 | 4,61 <sup>1)</sup> | IBZ9 |

<sup>1)</sup> prezzo per pz.



### Pennarello permanente 500

inchiostro permanente, inodore · riempibile · con punta cuneiforme sostituibile · ad asciugatura super rapida, resistente all'abrasione · resistente alla luce · resistente al lavaggio e all'acqua · senza aggiunta di toluolo/xilolo, particolarmente adatto per scrivere, contrassegnare e marcare su quasi tutti i materiali, anche metallo, vetro e plastica

| Larghezza della linea [mm] | Colore | Forma della punta | UV | N° articolo  | EUR                | CC   |
|----------------------------|--------|-------------------|----|--------------|--------------------|------|
| 2-7                        | nero   | punta del cuneo   | 10 | 9000 487 903 | 6,58 <sup>1)</sup> | IXZ9 |
| 2-7                        | rosso  | punta del cuneo   | 10 | 9000 487 904 | 6,58 <sup>1)</sup> | IXZ9 |
| 2-7                        | blu    | punta del cuneo   | 10 | 9000 487 905 | 6,58 <sup>1)</sup> | IXZ9 |

<sup>1)</sup> prezzo per pz.



## Pennarello permanente 550 / 800

inchiostro permanente, inodore · riempibile · con punta sostituibile · ad asciugatura rapida, resistente all'abrasione · resistente alla luce · resistente al lavaggio e all'acqua · senza aggiunta di toluolo/xilolo, adatto per scrivere e marcare su quasi tutti i materiali, anche metallo, vetro e plastica · colore nero

| Larghezza della linea [mm] | Colore | Forma della punta | UV | N° articolo  | EUR                 | CC   |
|----------------------------|--------|-------------------|----|--------------|---------------------|------|
| 3- 4                       | nero   | punta rotonda     | 10 | 9000 487 620 | 6,65 <sup>1)</sup>  | IBZ9 |
| 4-12                       | nero   | punta del cuneo   | 5  | 9000 487 625 | 11,60 <sup>1)</sup> | IBZ9 |

<sup>1)</sup> prezzo per pz.



## Pennarello permanente retract 11

inchiostro resistente all'acqua, ad asciugatura rapida, inodore, ricaricabile, resistente alla luce e all'abrasione · con punta rotonda · pratico utilizzo a una mano · per la marcatura permanente di quasi tutti i materiali come cartone, metallo, vetro, plastica e legno

| Larghezza della linea [mm] | Colore | Forma della punta | UV | N° articolo  | EUR  | CC   |
|----------------------------|--------|-------------------|----|--------------|------|------|
| 1,5-3                      | nero   | punta rotonda     | 10 | 9000 487 780 | 6,20 | IXZ9 |
| 1,5-3                      | rosso  | punta rotonda     | 10 | 9000 487 781 | 6,20 | IXZ9 |
| 1,5-3                      | blu    | punta rotonda     | 10 | 9000 487 782 | 6,20 | IXZ9 |
| 1,5-3                      | verde  | punta rotonda     | 10 | 9000 487 783 | 6,20 | IXZ9 |



## Pennarello permanente 8300 industry

l'inchiostro a base di xilolo è resistente alla luce, ad asciugatura rapida, molto coprente e resistente all'abrasione · con punta rotonda · per la marcatura permanente di materiali leggermente polverosi, oleosi e scuri

| Larghezza della linea [mm] | Colore | Forma della punta | UV | N° articolo  | EUR  | CC   |
|----------------------------|--------|-------------------|----|--------------|------|------|
| 1,5-3                      | nero   | punta rotonda     | 10 | 9000 487 765 | 6,23 | IXZ9 |



## Pennarello permanente No.1

inchiostro resistente all'acqua, ad asciugatura rapida, inodore, ricaricabile, resistente alla luce e all'abrasione · con punta cuneiforme · per la marcatura permanente di quasi tutti i materiali come carta, cartone, metallo, vetro e plastica

| Larghezza della linea [mm] | Colore | Forma della punta | UV | N° articolo  | EUR  | CC   |
|----------------------------|--------|-------------------|----|--------------|------|------|
| 1-5                        | nero   | punta del cuneo   | 10 | 9000 487 770 | 4,16 | IXZ9 |
| 1-5                        | rosso  | punta del cuneo   | 10 | 9000 487 771 | 4,16 | IXZ9 |
| 1-5                        | blu    | punta del cuneo   | 10 | 9000 487 772 | 4,16 | IXZ9 |
| 1-5                        | verde  | punta del cuneo   | 10 | 9000 487 773 | 4,16 | IXZ9 |



## Pennarello a gesso liquido 4090

gesso liquido inodore a base di acqua · con punta cuneiforme · flusso di inchiostro regolato con valvola · lavabile a umido · per scrivere su vetro, finestre, lavagne e altre superfici chiuse · buona proprietà coprente anche su superfici scure e trasparenti

| Larghezza della linea [mm] | Colore         | Forma della punta | UV | N° articolo  | EUR                 | CC   |
|----------------------------|----------------|-------------------|----|--------------|---------------------|------|
| 4-15                       | verde chiaro   | punta del cuneo   | 5  | 9000 487 960 | 11,95 <sup>1)</sup> | IBZ9 |
| 4-15                       | bianco         | punta del cuneo   | 5  | 9000 487 961 | 11,95 <sup>1)</sup> | IBZ9 |
| 4-15                       | giallo neon    | punta del cuneo   | 5  | 9000 487 962 | 11,95 <sup>1)</sup> | IBZ9 |
| 4-15                       | arancione neon | punta del cuneo   | 5  | 9000 487 963 | 11,95 <sup>1)</sup> | IBZ9 |
| 4-15                       | rosa neon      | punta del cuneo   | 5  | 9000 487 964 | 11,95 <sup>1)</sup> | IBZ9 |

<sup>1)</sup> prezzo per pz.





### Pennarello a gesso liquido 4095

gesso liquido inodore a base di acqua · con punta tonda · flusso di inchiostro regolato con valvola · lavabile a umido · per scrivere su vetro, finestre, lavagne e altre superfici chiuse · buona proprietà coprente anche su superfici scure e trasparenti

| Larghezza della linea [mm] | Colore         | Forma della punta | UV | N° articolo  | EUR                | CC   |
|----------------------------|----------------|-------------------|----|--------------|--------------------|------|
| 2-3                        | verde chiaro   | punta rotonda     | 10 | 9000 487 970 | 7,10 <sup>1)</sup> | IBZ9 |
| 2-3                        | bianco         | punta rotonda     | 10 | 9000 487 971 | 7,10 <sup>1)</sup> | IBZ9 |
| 2-3                        | giallo neon    | punta rotonda     | 10 | 9000 487 972 | 7,10 <sup>1)</sup> | IBZ9 |
| 2-3                        | arancione neon | punta rotonda     | 10 | 9000 487 973 | 7,10 <sup>1)</sup> | IBZ9 |
| 2-3                        | rosa neon      | punta rotonda     | 10 | 9000 487 974 | 7,10 <sup>1)</sup> | IBZ9 |

<sup>1)</sup> prezzo per pz.



### Pennarello per verniciatura 750

per marcare e scrivere su quasi tutti i materiali, p. es. legno, vetro, plastica e metallo, in particolare anche per materiali scuri e trasparenti · inchiostro a pigmenti permanente, inodore · flusso di inchiostro azionato con valvola · simile allo smalto e completamente coprente · impermeabile all'acqua, resistente agli agenti atmosferici · ad asciugatura rapida · elevata resistenza al lavaggio · elevata resistenza alla luce e al calore · punta rotonda

| Larghezza della linea [mm] | Colore | Forma della punta | UV | N° articolo  | EUR                | CC   |
|----------------------------|--------|-------------------|----|--------------|--------------------|------|
| 2-4                        | nero   | punta rotonda     | 10 | 9000 487 984 | 6,89 <sup>1)</sup> | IBZ9 |
| 2-4                        | rosso  | punta rotonda     | 10 | 9000 487 989 | 6,89 <sup>1)</sup> | IBZ9 |
| 2-4                        | giallo | punta rotonda     | 10 | 9000 487 985 | 6,89 <sup>1)</sup> | IBZ9 |
| 2-4                        | bianco | punta rotonda     | 10 | 9000 487 986 | 6,89 <sup>1)</sup> | IBZ9 |

<sup>1)</sup> prezzo per pz.



### Pennarello per verniciatura 751

inchiostro permanente, inodore simile alla vernice · con punta rotonda · resistente all'acqua, all'abrasione, alla luce e al calore · inchiostro coprente simile alla vernice copre e tiene perfettamente · per scrivere su materiali scuri e trasparenti come metallo, vetro e plastica · l'utilizzo è facile: agitare bene, rimuovere il coperchio, poggiare la punta su un foglio di carta di prova e pompare delicatamente fino a quando la punta si riempie di inchiostro

| Larghezza della linea [mm] | Colore  | Forma della punta | UV | N° articolo  | EUR  | CC   |
|----------------------------|---------|-------------------|----|--------------|------|------|
| 1-2                        | nero    | punta rotonda     | 10 | 9000 487 740 | 7,03 | IXZ9 |
| 1-2                        | rosso   | punta rotonda     | 10 | 9000 487 741 | 7,03 | IXZ9 |
| 1-2                        | blu     | punta rotonda     | 10 | 9000 487 742 | 7,03 | IXZ9 |
| 1-2                        | verde   | punta rotonda     | 10 | 9000 487 743 | 7,03 | IXZ9 |
| 1-2                        | giallo  | punta rotonda     | 10 | 9000 487 744 | 7,03 | IXZ9 |
| 1-2                        | bianco  | punta rotonda     | 10 | 9000 487 745 | 7,03 | IXZ9 |
| 1-2                        | argento | punta rotonda     | 10 | 9000 487 746 | 7,03 | IXZ9 |
| 1-2                        | oro     | punta rotonda     | 10 | 9000 487 747 | 7,03 | IXZ9 |



### Pennarello per verniciatura 780

inchiostro coprente inodore ed estremamente resistente alla luce, simile alla vernice · resistente all'acqua e al calore fino a 400 °C · con punta di plastica incastonata · anche per scrivere su materiali scuri e trasparenti come metallo, vetro e plastica · l'utilizzo è facile: agitare bene, rimuovere il coperchio, poggiare la punta su un foglio di carta di prova e pompare delicatamente fino a quando la punta si riempie di inchiostro

| Larghezza della linea [mm] | Colore  | Forma della punta | UV | N° articolo  | EUR  | CC   |
|----------------------------|---------|-------------------|----|--------------|------|------|
| 0,8                        | nero    | punta rotonda     | 10 | 9000 487 750 | 7,51 | IXZ9 |
| 0,8                        | rosso   | punta rotonda     | 10 | 9000 487 751 | 7,51 | IXZ9 |
| 0,8                        | verde   | punta rotonda     | 10 | 9000 487 752 | 7,51 | IXZ9 |
| 0,8                        | bianco  | punta rotonda     | 10 | 9000 487 753 | 7,51 | IXZ9 |
| 0,8                        | argento | punta rotonda     | 10 | 9000 487 754 | 7,51 | IXZ9 |
| 0,8                        | oro     | punta rotonda     | 10 | 9000 487 755 | 7,51 | IXZ9 |



## Pennarello per verniciatura 8750

inchiostro coprente simile alla vernice resistente all'acqua, permanente ed estremamente resistente alla luce · con punta rotonda · per la marcatura permanente di materiali leggermente polverosi, oleosi e scuri · l'utilizzo è facile: agitare bene, rimuovere il coperchio, poggiare la punta su un foglio di carta di prova e pompare delicatamente fino a quando la punta si riempie di inchiostro

| Larghezza della linea [mm] | Colore | Forma della punta | UV | N° articolo  | EUR  | CC   |
|----------------------------|--------|-------------------|----|--------------|------|------|
| 2-4                        | bianco | punta rotonda     | 10 | 9000 487 760 | 8,76 | IXZ9 |



## Marcatore del buco di foratura 8850

ottimale per marcare in punti difficilmente accessibili, p. es. per contrassegnare buchi di foratura oppure per marcare su bordi distanziatori · con imbocco extra lungo, fine (lunghezza ca. 17-20 mm) · inchiostro permanente, inodore e ad asciugatura rapida · impermeabile all'acqua

| Larghezza della linea [mm] | Colore | Forma della punta | N° articolo  | EUR  | CC   |
|----------------------------|--------|-------------------|--------------|------|------|
| 0,7-1,0                    | nero   | punta rotonda     | 9000 487 952 | 9,87 | IXZ9 |



## Set di pennarelli per cavi 8407 pennarelli per la marcatura permanente particolarmente fine di cavi di tutti i tipi (cavi PC, cavi HiFi, merce a metro, settore edile, e molto altro) · punta molto fine · resistenza all'acqua e all'abrasione · resistant e alla luce e ad asciugatura rapida · UV = custodia da 4 pezzi assortito a colori nero, rosso, blu, verde · punta rotonda

resistenza all'acqua e all'abrasione · resistant e alla luce e ad asciugatura rapida · UV = custodia da 4 pezzi assortito a colori nero, rosso, blu, verde · punta rotonda

| Larghezza della linea [mm] | Colore                  | Forma della punta | N° articolo  | EUR   | CC   |
|----------------------------|-------------------------|-------------------|--------------|-------|------|
| 0,3                        | nero, rosso, blu, verde | punta rotonda     | 9000 487 953 | 14,54 | IXZ9 |



## Pennarello di manutenzione a olio 8150

punta del cuneo · per il trattamento e la manutenzione di guarnizioni di gomma, p es. sportelli di auto e celle frigorifere o frizer · marcatore lubrificante a punta larga con olio siliconato inodore

| Larghezza della linea [mm] | Colore          | Forma della punta | UV | N° articolo  | EUR                 | CC   |
|----------------------------|-----------------|-------------------|----|--------------|---------------------|------|
| 4-12                       | senza coloranti | punta del cuneo   | 4  | 9000 487 950 | 14,89 <sup>1)</sup> | IXZ9 |

<sup>1)</sup> prezzo per pz.



## Pennarello per pasta 950

per scrivere su superfici ruvide, materiali sporchi, metalli arrugginiti, anche sott'acqua · pasta colorante permanente molto coprente · resistente al lavaggio e all'acqua dopo l'asciugatura · resistente alla luce · impieghabile a temperature superficiali da -10 °C a 150 °C · la scritta con i colori bianco e giallo è leggibile su acciaio riscaldato fino a 1000 °C

| Larghezza della linea [mm] | Colore | Forma della punta | UV | N° articolo  | EUR                | CC   |
|----------------------------|--------|-------------------|----|--------------|--------------------|------|
| 10                         | giallo | punta rotonda     | 10 | 9000 487 928 | 9,87 <sup>1)</sup> | IBZ9 |
| 10                         | bianco | punta rotonda     | 10 | 9000 487 929 | 9,87 <sup>1)</sup> | IBZ9 |
| 10                         | rosso  | punta rotonda     | 10 | 9000 487 930 | 9,87 <sup>1)</sup> | IBZ9 |

<sup>1)</sup> prezzo per pz.



## Evidenziatore per lavagna 250

punta rotonda · inchiostro inodore (a base di alcol) · riempibile · per scrivere su lavagne · lavabile a secco su tutte le superfici chiuse · inchiostro Cap-Off: per alcuni giorni conservabile in condizioni aperte, senza essiccare

| Larghezza della linea [mm] | Colore | Forma della punta | UV | N° articolo  | EUR                | CC   |
|----------------------------|--------|-------------------|----|--------------|--------------------|------|
| 1,5-3                      | nero   | punta rotonda     | 10 | 9000 487 635 | 5,06 <sup>1)</sup> | IXZ9 |
| 1,5-3                      | rosso  | punta rotonda     | 10 | 9000 487 636 | 5,06 <sup>1)</sup> | IXZ9 |
| 1,5-3                      | blu    | punta rotonda     | 10 | 9000 487 637 | 5,06 <sup>1)</sup> | IXZ9 |

<sup>1)</sup> prezzo per pz.



### Evidenziatore per lavagna 250

punta rotonda · inchiostro inodore (a base di alcol) · riempibile · per scrivere su lavagne · lavabile a secco su tutte le superfici chiuse inchiostro Cap-Off: per alcuni giorni conservabile in condizioni aperte, senza essiccare · **modello del set** custodia con 4 colori (rispettivamente 1 x nero, rosso, blu, verde), UV = 1 custodia, assortito a colori



| Larghezza della linea [mm] | Colore                  | Forma della punta | N° articolo  | EUR   | CC   |
|----------------------------|-------------------------|-------------------|--------------|-------|------|
| 1,5-3                      | nero, rosso, blu, verde | punta rotonda     | 9000 487 945 | 20,19 | IBZ9 |



### Marcatore per lavagne

marcatore combinato per scrivere su lavagne a parete lavabili a secco e su carta per fogli mobili · UV = 1 custodia con assortimento colori (blu, verde, rosso, nero)



| Larghezza della linea [mm] | Colore                  | Forma della punta | N° articolo  | EUR  | CC   |
|----------------------------|-------------------------|-------------------|--------------|------|------|
| 1,5-3                      | blu, verde, rosso, nero | punta rotonda     | 9000 483 060 | 8,17 | IK72 |



### Marcatore di CD/DVD/BD 8400

per la marcatura permanente di CD e DCV · inchiostro a pigmenti permanente a base di acqua, per la protezione dello strato del supporto dati · resistente alla luce · lavabile · con punta tonda morbida

| Larghezza della linea [mm] | Colore | Forma della punta | UV | N° articolo  | EUR                | CC   |
|----------------------------|--------|-------------------|----|--------------|--------------------|------|
| 0,5-1                      | nero   | punta rotonda     | 10 | 9000 487 940 | 5,40 <sup>1)</sup> | IXZ9 |

<sup>1)</sup> prezzo per pz.



### Evidenziatore per lavagna 360

inchiostro inodore · riempibile · con punta tonda sostituibile · ad asciugatura rapida · senza aggiunta di acetato di butile · lavabile a secco e senza residui dalla lavagna e da altre superfici chiuse come smalto, vetro e melamina · per alcuni giorni conservabile in condizioni aperte, senza essiccare

| Larghezza della linea [mm] | Colore | Forma della punta | UV | N° articolo  | EUR                | CC   |
|----------------------------|--------|-------------------|----|--------------|--------------------|------|
| 1,5-3                      | nero   | punta rotonda     | 10 | 9000 487 700 | 4,33 <sup>1)</sup> | IXZ9 |
| 1,5-3                      | rosso  | punta rotonda     | 10 | 9000 487 701 | 4,33 <sup>1)</sup> | IXZ9 |
| 1,5-3                      | blu    | punta rotonda     | 10 | 9000 487 702 | 4,33 <sup>1)</sup> | IXZ9 |
| 1,5-3                      | verde  | punta rotonda     | 10 | 9000 487 703 | 4,33 <sup>1)</sup> | IXZ9 |

<sup>1)</sup> prezzo per pz.



### Marker per fogli mobili 380

custodia con 4 colori (nero, rosso, blu, verde) · inchiostro inodore a base di alcol · per scrivere su blocchi a fogli mobili e altri fogli di carta · l'inchiostro non trapassa sugli altri fogli · inchiostro Cap-Off: per alcune settimane conservabile in condizioni aperte, senza essiccare

| Larghezza della linea [mm] | Colore                  | Forma della punta | N° articolo  | EUR   | CC   |
|----------------------------|-------------------------|-------------------|--------------|-------|------|
| 1,5-3                      | nero, rosso, blu, verde | punta rotonda     | 9000 487 947 | 12,47 | IXZ9 |



### Pennarello per vetro 90

inchiostro inodore · con punta rotonda · resistente alla luce e coprente · facile da lavare a secco, anche dopo alcune settimane · per scrivere su lavagne di vetro colorate e sulla maggior parte delle superfici di vetro · utilizzo: agitare bene il pennarello con il cappuccio chiuso, quindi aprire, poggiare la punta del pennarello su un pezzo di carta di prova e pompare delicatamente

| Larghezza della linea [mm]   | 2-3                 | 2-3                 |
|------------------------------|---------------------|---------------------|
| Colore                       | nero                | bianco              |
| Forma della punta            | punta rotonda       | punta rotonda       |
| UV                           | 10                  | 10                  |
| <b>N° articolo</b>           | <b>9000 487 790</b> | <b>9000 487 791</b> |
| <b>EUR</b>                   | <b>7,13</b>         | <b>7,13</b>         |
| <sup>1)</sup> prezzo per pz. | <sup>1)</sup>       | <sup>1)</sup>       |
| CC                           | IXZ9                | IXZ9                |



### Pennarello per vetro 90

inchiostro inodore · con punta rotonda · resistente alla luce e coprente, anche dopo alcune settimane · lavabile a secco · per scrivere su lavagne di vetro colorate e sulla maggior parte delle superfici di vetro · utilizzo: agitare bene il pennarello con il cappuccio chiuso, quindi aprire, poggiare la punta del pennarello su un pezzo di carta di prova e pompare delicatamente · assortito a colori · scatola pieghevole da 10 pennarelli con 6 colori (4x bianco, 2x nero, 1x giallo, 1x viola, 1x blu chiaro, 1x verde chiaro)

| Larghezza della linea [mm] | 2-3                 |
|----------------------------|---------------------|
| Colore                     | assortito a colori  |
| Forma della punta          | punta rotonda       |
| <b>N° articolo</b>         | <b>9000 487 792</b> |
| <b>EUR</b>                 | <b>71,34</b>        |
| CC                         | IXZ9                |



## Cestino carta

plastica · con bordo di presa perimetrale · superficie liscia

| Contenuto [l] | Colore        | Ø x alt. [mm] | N° articolo  | EUR                 | CC   |
|---------------|---------------|---------------|--------------|---------------------|------|
| 30            | grigio chiaro | 350 x 405     | 9000 468 490 | 34,42 <sup>1)</sup> | IB69 |
| 30            | nero          | 350 x 405     | 9000 468 491 | 34,42 <sup>1)</sup> | IB69 |
| 30            | blu           | 350 x 405     | 9000 468 492 | 34,42 <sup>1)</sup> | IB69 |
| 45            | grigio chiaro | 390 x 480     | 9000 468 495 | 61,64 <sup>1)</sup> | IX69 |
| 45            | nero          | 390 x 480     | 9000 468 496 | 61,64 <sup>1)</sup> | IX69 |
| 45            | blu           | 390 x 480     | 9000 468 497 | 61,64 <sup>1)</sup> | IX69 |

<sup>1)</sup> prezzo per pz.



## Inserto per rifiuti

plastica · da appendere nei cestini per la carta

Contenuto 2 l per n° dell'articolo 9000 468 480, 9000 468 481 e 9000 468 486

Contenuto 6 l per n° dell'articolo 9000 468 490, 9000 468 491, 9000 468 492, 9000 468 495, 9000 468 496 e 9000 468 497

| Contenuto [l] | Colore | UV | N° articolo    | EUR                 | CC   |
|---------------|--------|----|----------------|---------------------|------|
| 6             | nero   | 5  | + 9000 468 499 | 20,09 <sup>1)</sup> | IX69 |

<sup>1)</sup> prezzo per pz.



## Cestino carta

difficilmente infiammabile · con bordo di presa perimetrale · contenuto 18 l · alt 310 x Ø superiore 295 mm

| Contenuto [l] | Colore | Ø x alt. [mm] | UV | N° articolo    | EUR                 | CC   |
|---------------|--------|---------------|----|----------------|---------------------|------|
| 18            | nero   | 295 x 310     | 5  | + 9000 468 435 | 38,09 <sup>1)</sup> | IX69 |

<sup>1)</sup> prezzo per pz.



## Cestino carta

difficilmente infiammabile · con inserto in alluminio ignifugo · con bordo di presa perimetrale · contenuto 12 l · alt 270 x Ø superiore 260 mm

| Contenuto [l] | Colore | Ø x alt. [mm] | UV | N° articolo    | EUR                 | CC   |
|---------------|--------|---------------|----|----------------|---------------------|------|
| 12            | nero   | 260 x 270     | 5  | + 9000 468 431 | 43,63 <sup>1)</sup> | IX69 |

<sup>1)</sup> prezzo per pz.



## Cestino carta

15 l · lamiera di acciaio rivestita a polvere · reticolo traspirante · Ø 260 x alt 315 mm

| Contenuto [l] | Colore            | Ø x alt. [mm] | N° articolo  | EUR   | CC   |
|---------------|-------------------|---------------|--------------|-------|------|
| 15            | argento metallico | 260 x 315     | 9000 468 150 | 53,78 | IX41 |
| 15            | nero              | 260 x 315     | 9000 468 151 | 53,78 | IX41 |



## Portaombrelli

lamiera di acciaio rivestita a polvere · fondo con anello di plastica · reticolo traspirante · colore argento metallico · Ø 260 x A 620 mm

| Colore            | N° articolo  | EUR    | CC   |
|-------------------|--------------|--------|------|
| argento metallico | 9000 468 140 | 121,21 | IX41 |



Commercial Products



## Contentore con coperchio basculante

secchio in plastica con coperchio basculante amovibile per lo svuotamento · il bordo doppio del coperchio fissa il sacco della spazzatura · utilizzo a una mano possibile, l'angolo di apertura grande facilita l'inserto per rifiuti · il secchio può essere posizionato a filo parete

| Contenuto [l] | Colore | Altezza [mm] | Larghezza [mm] | Profondità [mm] | N° articolo  | EUR   | CC   |
|---------------|--------|--------------|----------------|-----------------|--------------|-------|------|
| 10            | bianco | 377          | 246            | 198             | 9000 466 192 | 32,21 | IKE2 |
| 25            | bianco | 511          | 346            | 278             | 9000 466 190 | 58,87 | IKE2 |
| 50            | bianco | 668          | 406            | 341             | 9000 466 195 | 83,81 | IKE2 |



**Posacenere a parete di sicurezza**

in lamiera di acciaio imbutita, senza saldatura · verniciatura a polvere · posacenere con dispositivo di ribaltamento · senza materiale di montaggio per il supporto a parete

| Ø x alt. [mm] | Colore        | N° articolo  | EUR    | CC   |
|---------------|---------------|--------------|--------|------|
| 180 x 410     | argento nuovo | 9000 468 019 | 204,32 | IBG8 |



**Posacenere a muro**

in lamiera di acciaio imbutita, senza saldatura · verniciatura a polvere · posacenere con dispositivo di ribaltamento · senza materiale di montaggio per il fissaggio a parete

| Ø x alt. [mm] | Colore        | N° articolo  | EUR   | CC   |
|---------------|---------------|--------------|-------|------|
| 90 x 100      | rosso         | 9000 468 026 | 78,02 | IBG8 |
| 90 x 100      | argento nuovo | 9000 468 031 | 78,02 | IBG8 |
| 110 x 120     | rosso         | 9000 468 000 | 77,05 | IBG8 |
| 110 x 120     | argento nuovo | 9000 468 001 | 77,05 | IBG8 |
| 150 x 145     | rosso         | 9000 468 028 | 86,37 | IBG8 |
| 150 x 145     | argento nuovo | 9000 468 034 | 86,37 | IBG8 |



**Portacenere multiuso**

con testa estinguente · in metallo con contenitore interno zincato · con inserto posacenere in alluminio estraibile · apertura di inserimento con protezione bordo · secchio interno removibile · contenuto 17 l

| Ø x alt. [mm] | Colore    | Contenuto [l] | N° articolo  | EUR    | CC   |
|---------------|-----------|---------------|--------------|--------|------|
| 250 x 630     | argento   | 17            | 9000 468 125 | 215,71 | IX41 |
| 250 x 630     | antracite | 17            | 9000 468 126 | 215,71 | IX41 |
| 250 x 630     | nero      | 17            | 9000 468 127 | 215,71 | IX41 |



**Posacenere a parete di sicurezza**

in acciaio inox · posacenere con dispositivo di ribaltamento · senza materiale di montaggio per il fissaggio a parete

| Ø x alt. [mm] | Colore  | N° articolo  | EUR    | CC   |
|---------------|---------|--------------|--------|------|
| 90 x 100      | argento | 9000 468 035 | 102,23 | ICG8 |
| 110 x 120     | argento | 9000 468 032 | 108,88 | IBG8 |
| 150 x 145     | argento | 9000 468 036 | 123,21 | ICG8 |



**Contenitore per rifiuti**

a spegnimento automatico · in metallo · corpo e testa di estinzione con rivestimento in resina epossidica antigraffio · la testa di estinzione interrompe l'adduzione di ossigeno e soffoca la fiamma



| Ø x alt. [mm] | Contenuto [l] | Colore  | N° articolo  | EUR    | CC   |
|---------------|---------------|---------|--------------|--------|------|
| 260 x 357     | 15            | nero    | 9000 468 200 | 74,91  | IX41 |
| 260 x 357     | 15            | grigio  | 9000 468 201 | 74,91  | IX41 |
| 260 x 357     | 15            | argento | 9000 468 202 | 74,91  | IX41 |
| 315 x 492     | 30            | nero    | 9000 468 204 | 109,05 | IX41 |
| 315 x 492     | 30            | grigio  | 9000 468 205 | 109,05 | IX41 |
| 375 x 662     | 60            | nero    | 9000 468 207 | 171,25 | IX41 |
| 375 x 662     | 60            | grigio  | 9000 468 208 | 171,25 | IX41 |





## Supporto cartello

in alluminio per l'interno · per formato cartello DIN A1 · profilo cornice, 26 mm di larghezza, superficie anodizzata argento · effetto di serraggio permanente antifatica mediante molle di serraggio in acciaio per molle · protezione dei cartelli con pellicole antiriflesso resistenti ai raggi UV · parete posteriore in plastica resistente agli urti grigia

| N° articolo  | EUR    | CC   |
|--------------|--------|------|
| 9000 493 105 | 187,76 | IXF4 |



## Cornici

**profilo di bloccaggio 32 mm** · cornice di ricambio in alluminio, anodizzato argento · angoli a taglio obliquo · parete posteriore in plastica resistente agli urti e vetro protettivo antiriflesso · per il fissaggio a parete (materiale di montaggio non compreso nel contenuto della fornitura)

| Dimensione cartello | N° articolo  | EUR    | CC   |
|---------------------|--------------|--------|------|
| DIN A3              | 9000 493 111 | 40,03  | IEF4 |
| DIN A2              | 9000 493 112 | 53,61  | IEF4 |
| DIN A1              | 9000 493 113 | 77,92  | IEF4 |
| DIN A0              | 9000 493 114 | 122,00 | IEF4 |



## Supporto cartello

per formato cartello DIN A1 · su ambo i lati con cornice di ricambio in alluminio, anodizzato colore argento · profilo di bloccaggio 32 mm · parete posteriore in acciaio zincato · protezione dei cartelli con vetri di protezione antiriflesso resistenti ai raggi UV · con punzonatura per scolo dell'acqua

| N° articolo  | EUR    | CC   |
|--------------|--------|------|
| 9000 493 100 | 220,77 | IXF4 |



## Supporto da tavolo

**set completo** · pregiato supporto da tavolo di design in plastica stabile resistente agli urti · con 10 espositori a leggio colorati in polipropilene inclusi cavalieri · contenuto: 1 supporto da tavolo, rispettivamente 5 espositori a leggio in nero e grigio, 10 cavalieri, larghezza 58 mm

| Numero di pannelli | N° articolo  | EUR    | CC   |
|--------------------|--------------|--------|------|
| 10                 | 9000 492 499 | 208,99 | IB41 |



## Cornici

**profilo di bloccaggio 24 mm** · cornice di ricambio in alluminio, anodizzato colore argento · angoli a taglio obliquo · parete posteriore in plastica resistente agli urti e vetro protettivo antiriflesso · per il fissaggio a parete (materiale di montaggio non compreso nel contenuto della fornitura)

| Dimensione cartello | N° articolo  | EUR   | CC   |
|---------------------|--------------|-------|------|
| DIN A4              | 9000 493 120 | 24,90 | IEF4 |
| DIN A3              | 9000 493 121 | 33,56 | IEF4 |
| DIN A2              | 9000 493 122 | 45,23 | IEF4 |
| DIN A1              | 9000 493 123 | 63,79 | IEF4 |

## Supporti a parete

**set completo · con telaio profilato** · supporto a parete stabile in poliammide rinforzato con fibra di vetro per il montaggio a parete (incl. materiale di montaggio) · colore antracite/grigio · con 10 espositori a leggio (rispettivamente 5 nero e grigio) · i supporti a parete possono essere fissati in fila nel numero desiderato

| Numero di pannelli | Colore      | N° articolo  | EUR    | CC   |
|--------------------|-------------|--------------|--------|------|
| 10                 | nero/grigio | 9000 492 464 | 132,22 | IX41 |



### Supporto da tavolo

**con telaio profilato** - supporto da tavolo in lamiera di acciaio stabile con rivestimento di plastica antigraffio - con 10 o 20 espositori a leggio - modello con 10 espositori a leggio: rispettivamente 2 pezzi in nero, rosso, blu scuro, giallo e verde - modello con 20 espositori a leggio: rispettivamente 5 pezzi in verde, rosso, giallo e blu scuro - incl. cavalieri in plastica ed etichette con diciture

| Numero di pannelli | N° articolo  | EUR    | CC   |
|--------------------|--------------|--------|------|
| 10                 | 9000 492 496 | 169,00 | IB41 |
| 20                 | 9000 492 480 | 226,07 | IB41 |



### Supporto a parete

**set completo - con telaio profilato** - con retro **magnetico** - supporti a parete per il fissaggio di macchine - con 5 espositori a leggio

| Numero di pannelli | Colore | N° articolo  | EUR   | CC   |
|--------------------|--------|--------------|-------|------|
| 5                  | nero   | 9000 492 455 | 76,43 | IC41 |



### Supporto a parete

**set completo - con telaio profilato** - supporto a parete metallico con 5 espositori a leggio - modello per l'alloggiamento di ordinamenti antincendio - rosso, istruzioni per l'uso per macchine - blu scuro oppure istruzioni per l'uso secondo Gef.SToffV - arancione

| Numero di pannelli | Colore    | N° articolo  | EUR   | CC   |
|--------------------|-----------|--------------|-------|------|
| 5                  | rosso     | 9000 492 450 | 64,69 | IC41 |
| 5                  | blu scuro | 9000 492 451 | 64,69 | IC41 |
| 5                  | arancione | 9000 492 452 | 64,69 | IC41 |



### Supporto a parete

**set completo - con pellicola dura** - supporto a parete metallico per il montaggio al muro o alle pareti forate (incl. materiale di montaggio) - con 10 espositori a leggio (rispettivamente 5 rosso e blu) - incl. cavalieri in plastica ed etichette con diciture - i supporti a parete possono essere fissati in fila nel numero desiderato

| Numero di pannelli | Colore    | N° articolo  | EUR    | CC   |
|--------------------|-----------|--------------|--------|------|
| 10                 | rosso/blu | 9000 492 483 | 136,96 | IB41 |



### Supporto a parete

**set completo - con telaio profilato** - supporto a parete metallico per il montaggio al muro o alle pareti forate (incl. materiale di montaggio) - con 10 o 20 espositori a leggio - modello con 10 espositori a leggio: rispettivamente 2 pezzi in nero, rosso, blu scuro, giallo e verde - con 20 espositori a leggio: rispettivamente 5 pezzi in verde, rosso, giallo e blu scuro - incl. cavalieri in plastica ed etichette con diciture - I supporti a parete possono essere fissati in fila nel numero desiderato

| Numero di pannelli | N° articolo  | EUR    | CC   |
|--------------------|--------------|--------|------|
| 10                 | 9000 492 460 | 102,37 | IC41 |
| 20                 | 9000 492 461 | 191,92 | IC41 |



### Supporto a parete

per l'attacco di 10 espositori a leggio - supporto a parete metallico per il montaggio al muro o alle pareti forate (incl. materiale di montaggio) - i supporti a parete possono essere fissati in fila nel numero desiderato

| Numero di pannelli | Adatto a                      | Colore        | N° articolo  | EUR   | CC   |
|--------------------|-------------------------------|---------------|--------------|-------|------|
| senza              | 10 espositori a leggio DIN A4 | grigio chiaro | 9000 492 481 | 42,04 | IC41 |



## Espositore a leggìo

con telaio profilato · DIN A4 · pellicola PP opaca, antiriflesso con telaio in PP stabile colorato perimetrale · pellicola adatta per documenti e scansionabile · attrezzabile con cavalieri, per l'inserimento sui listelli profilati (su richiesta) · UV = 5 pz.

| Colore    | N° articolo  | EUR                 | CC   |
|-----------|--------------|---------------------|------|
| nero      | 9000 492 484 | 47,76 <sup>1)</sup> | IX41 |
| rosso     | 9000 492 485 | 47,76 <sup>1)</sup> | IX41 |
| blu scura | 9000 492 479 | 47,76 <sup>1)</sup> | IX41 |

<sup>1)</sup> prezzo per UV



## Telaio magnetico

autoadesivo · con pellicola adesiva a superficie piena sul retro, per il fissaggio su superfici lisce · il telaio può essere distaccato senza residui e rifissato in un altro punto · telaio colorato su ambo i lati · sostituzione facile e rapida grazie al lato anteriore magnetico pieghevole · leggibile su ambo i lati su superfici di vetro · UV = 2 pz.

| Formato | Colore telaio | N° articolo  | EUR   | CC   |
|---------|---------------|--------------|-------|------|
| DIN A4  | argento       | 9000 492 405 | 40,52 | IC41 |
| DIN A4  | nero          | 9000 492 406 | 40,52 | IC41 |



## Lavagna industriale

per l'affissione p. es. di indicazioni di sicurezza, informazioni, istruzioni per l'uso, elenchi telefonici ecc. · braccio di riflessione, con telaio perimetrale in PP rosso e sospensione variabile (impiegabile in verticale e in orizzontale) · UV = 5 pz.

| Formato | N° articolo  | EUR                 | CC   |
|---------|--------------|---------------------|------|
| DIN A4  | 9000 492 489 | 50,32 <sup>1)</sup> | IX41 |

<sup>1)</sup> prezzo per UV



## Telaio magnetico

autoadesivo · con pellicola adesiva a superficie piena sul retro, per il fissaggio su superfici lisce · il telaio può essere distaccato senza residui e rifissato in un altro punto · telaio colorato su ambo i lati · sostituzione facile e rapida grazie al lato anteriore magnetico pieghevole · leggibile su ambo i lati su superfici di vetro · UV = 2 pz.

· per l'attacco di  
ordinamenti antincendio - rosso  
istruzioni per l'uso per macchine - blu scuro oppure  
istruzioni per l'uso secondo GefStoffV - arancione

| Formato | Colore telaio | N° articolo  | EUR                 | CC   |
|---------|---------------|--------------|---------------------|------|
| DIN A4  | rosso         | 9000 492 410 | 40,52 <sup>1)</sup> | IC41 |
| DIN A4  | blu scura     | 9000 492 411 | 40,52 <sup>1)</sup> | IC41 |
| DIN A4  | arancione     | 9000 492 412 | 40,52 <sup>1)</sup> | IC41 |

<sup>1)</sup> prezzo per UV



## Borsa per esposizione

impiegabile p. es. per indicazioni di sicurezza, elenchi telefonici, schede di riparazione ecc. · in pellicola dura trasparente · con perforazione rinforzata per la sospensione · UV = 10 pz.

| N° articolo  | EUR                 | CC   |
|--------------|---------------------|------|
| 9000 492 400 | 28,64 <sup>1)</sup> | IC41 |

<sup>1)</sup> prezzo per UV



## Busta trasparente

a sospensione · per Formato DIN A4 · impiegabile in vari modi · facile da aggiornare · pellicola di PVC resistente antiriflesso con filo d'acciaio rivestito di plastica · occhiello metallico per la sospensione · UV = 5 pz.

| Colore | N° articolo  | EUR                 | CC   |
|--------|--------------|---------------------|------|
| rosso  | 9000 492 026 | 37,19 <sup>1)</sup> | IEG4 |
| blu    | 9000 492 027 | 37,19 <sup>1)</sup> | IEG4 |

<sup>1)</sup> prezzo per UV



**tarifold**



Fornitura senza contenuto

### Cartella a sospensione trasparente

**a sospensione** · in pellicola PVC robusta antiriflesso incorniciata con filo d'acciaio rivestito di plastica · chiusa su ambo i lati mediante piega · con 2 occhielli metallici per la sospensione · UV = 5 pz.

assortita a colori rispettivamente 1 x rosso, giallo, verde, blu e nero

| Lungh. x alt. [mm] | N° articolo  | EUR                 | CC   |
|--------------------|--------------|---------------------|------|
| 340 x 255          | 9000 492 040 | 77,26 <sup>1)</sup> | IUG4 |

<sup>1)</sup> prezzo per UV

**tarifold**



### Supporto per fogli di controllo

**DIN A4** · impiegabile in vari modi · 2 nastri trasparenti in PVC morbido tengono il foglio · fissaggio mediante occhiello o magnete · pellicola di PVC resistente antiriflesso con filo d'acciaio rivestito di plastica · UV = 5 pz.

| Colore | N° articolo  | EUR                 | CC   |
|--------|--------------|---------------------|------|
| blu    | 9000 492 043 | 47,34 <sup>1)</sup> | IEG4 |

<sup>1)</sup> prezzo per UV

**tarifold**



### Supporto a parete

**set completo** · supporto a parete in lamiera di acciaio incl. materiale di montaggio, rivestito in RAL 7035 · con retro **magnetico**, per un fissaggio sulle superfici magnetiche · espositori a leggio in pellicola PVC robusta antiriflesso incorniciata con filo d'acciaio rivestito di plastica · perni metallici girevoli potenti, facile inserimento · con 5 espositori a leggio o 10 espositori a leggio (5 espositori a leggio - assortiti a colori, rispettivamente 1 pezzo rosso, blu, giallo, verde e nero - 10 espositori a leggio - assortiti a colori, rispettivamente 1 pezzo rosso, blu, giallo, verde e nero e 5 cavalieri in plastica alt. 50 mm

| Numero di pannelli | Adatto a | Colore             | N° articolo  | EUR    | CC   |
|--------------------|----------|--------------------|--------------|--------|------|
| 5                  | DIN A4   | blu                | 9000 492 050 | 89,42  | IXG4 |
| 5                  | DIN A4   | rosso              | 9000 492 051 | 89,42  | IXG4 |
| 5                  | DIN A4   | nero               | 9000 492 052 | 89,42  | IXG4 |
| 5                  | DIN A4   | assortito a colori | 9000 492 053 | 89,42  | IXG4 |
| 10                 | DIN A4   | blu                | 9000 492 055 | 138,04 | IXG4 |
| 10                 | DIN A4   | rosso              | 9000 492 056 | 138,04 | IXG4 |
| 10                 | DIN A4   | assortito a colori | 9000 492 057 | 138,04 | IXG4 |

**tarifold**



### Set per supporti a parete

**set completo** · in lamiera di acciaio con rivestimento grigio luce, RAL 7035 · modello con 10 espositori a leggio: rispettivamente 2 pezzi in rosso, blu, giallo, verde e nero · fornitura incl. materiale di fissaggio  
**Set da 2 pezzi particolarmente economico (n° dell'articolo 9000 492 017)**

| Numero di pannelli | Colore                      | N° articolo  | EUR    | CC   |
|--------------------|-----------------------------|--------------|--------|------|
| 1 x 10             | rosso/blu/giallo/verde/nero | 9000 492 010 | 103,16 | IXG4 |
| 2 x 10             | rosso/blu/giallo/verde/nero | 9000 492 017 | 192,02 | IXG4 |

**tarifold**



### Supporto a parete

**vuoto** · per l'attacco di 10 espositori a leggio · in lamiera di acciaio con rivestimento grigio luce · possibilità di numero di supporti a parete disposti in serie a piacere · fornitura incl. materiale di fissaggio

| Numero di pannelli | Adatto a                      | Colore        | N° articolo  | EUR   | CC   |
|--------------------|-------------------------------|---------------|--------------|-------|------|
| senza              | 10 espositori a leggio DIN A4 | grigio chiaro | 9000 492 011 | 30,54 | IEG4 |

**tarifold**



### Espositore a leggio

**in pellicola dura DIN A4** ·

impiegabile in vari modi · pellicola di PVC resistente antiriflesso con filo d'acciaio rivestito di plastica · perni metallici girevoli potenti, facile inserimento · UV = 10 pezzi incl. 5 cavalieri di fissaggio alt. 50 mm

| Colore | N° articolo  | EUR   | CC   |
|--------|--------------|-------|------|
| rosso  | 9000 492 000 | 72,58 | IEG4 |
| blu    | 9000 492 001 | 72,58 | IEG4 |
| giallo | 9000 492 002 | 72,58 | IEG4 |
| verde  | 9000 492 003 | 72,58 | IEG4 |
| nero   | 9000 492 004 | 72,58 | IEG4 |

### Cavalieri di fissaggio

con inserto lucido · altezza 50 mm · UV = 10 pz.

| N° articolo  | EUR                | CC   |
|--------------|--------------------|------|
| 9000 492 008 | 7,86 <sup>1)</sup> | IEG4 |

<sup>1)</sup> prezzo per UV



## Apparecchio di laminazione

per l'utilizzo privato e per l'impiego nelle piccole aziende · comando semplice tramite touch panel con un solo clic · apparecchio di laminazione riscaldato a rulli con quattro rulli, due riscaldati dall'esterno · impostazioni non necessarie · basso consumo energetico, spegnimento dopo 30 minuti di inattività · indicatore di disponibilità a LED e segnale acustico · per pellicole di laminazione fino a 175 µm · tempo di preriscaldamento ca. 1 minuto

| Formato | Larghezza [mm] | Velocità [mm/min] | N° articolo  | EUR    | CC   |
|---------|----------------|-------------------|--------------|--------|------|
| DIN A3  | 320            | 500               | 9000 486 738 | 408,88 | IXZ9 |



## Apparecchio di laminazione

per l'utilizzo privato e per l'impiego nelle piccole aziende · apparecchio di laminazione riscaldato a rulli con due rulli, senza impostazioni · basso consumo energetico, spegnimento dopo 30 minuti di inattività · indicatore di disponibilità a LED e segnale acustico · per pellicole di laminazione fino a 125 µm · incl. kit pellicola di laminazione per principianti · tempo di preriscaldamento ca. 1 minuto

| Formato | Larghezza [mm] | Velocità [mm/min] | N° articolo  | EUR    | CC   |
|---------|----------------|-------------------|--------------|--------|------|
| DIN A4  | 230            | 300               | 9000 486 715 | 203,90 | IXZ9 |
| DIN A3  | 320            | 300               | 9000 486 716 | 278,05 | IXZ9 |



## Apparecchio di laminazione

apparecchio di laminazione riscaldato a rulli con sei rulli, due riscaldati dall'esterno · grazie alla tecnologia sensoriale non è necessario impostare lo spessore della pellicola o la velocità · sensore di riconoscimento anti-coda con ritorno automatico e funzione di spegnimento · gli scomparti di entrata e uscita garantiscono un risultato di laminatura assolutamente piano · basso consumo energetico, grazie allo spegnimento automatico dopo 30 minuti di inattività · per pellicole di laminazione fino a 250 µm · tempo di preriscaldamento ca. 1 minuto

| Formato | Larghezza [mm] | Velocità [mm/min] | N° articolo  | EUR    | CC   |
|---------|----------------|-------------------|--------------|--------|------|
| DIN A3  | 320            | 1000              | 9000 486 735 | 604,30 | IXZ9 |



Patentiertes Easy Feed System\*

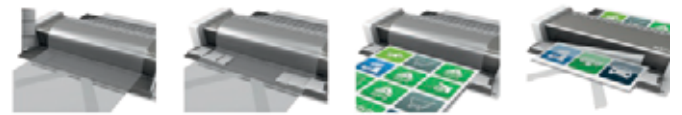

## Apparecchio di laminazione

apparecchio di laminazione riscaldato a rulli con sei rulli, quattro riscaldati dall'esterno · con sistema Easy Feed · grazie alla tecnologia sensoriale non è necessario impostare lo spessore della pellicola o la velocità · sensore di riconoscimento anti-coda con ritorno automatico e funzione di spegnimento · gli scomparti di entrata e uscita garantiscono un risultato di laminatura assolutamente piano · basso consumo energetico, grazie allo spegnimento automatico dopo 30 minuti di inattività · per pellicole di laminazione fino a 250 µm · tempo di preriscaldamento ca. 1 minuto

| Formato | Larghezza [mm] | Velocità [mm/min] | N° articolo  | EUR    | CC   |
|---------|----------------|-------------------|--------------|--------|------|
| DIN A3  | 320            | 1500              | 9000 486 736 | 813,22 | IXZ9 |



9000 486 727



9000 486 729



9000 486 728

## Pellicola di laminazione

la freccia sulla pellicola indica la direzione di inserimento e scompare dopo la laminazione, UV = 100 pezzi

| Formato | Spessore della pellicola | Contenuto del cartone [Pz.] | N° articolo  | EUR                 | CC   |
|---------|--------------------------|-----------------------------|--------------|---------------------|------|
| DIN A5  | 80 µm                    | 100                         | 9000 486 727 | 17,83 <sup>1)</sup> | IEZ9 |
| DIN A4  | 80 µm                    | 100                         | 9000 486 725 | 33,31 <sup>1)</sup> | IEZ9 |
| DIN A4  | 100 µm                   | 100                         | 9000 486 728 | 37,47 <sup>1)</sup> | IEZ9 |
| DIN A3  | 80 µm                    | 100                         | 9000 486 726 | 66,04 <sup>1)</sup> | IEZ9 |
| DIN A3  | 100 µm                   | 100                         | 9000 486 729 | 74,45 <sup>1)</sup> | IEZ9 |

<sup>1)</sup> prezzo per UV



## Borsa per pellicole

per apparecchi di laminazione  
VE = 100 pezzi

| Formato          | Spessore della pellicola | Contenuto del cartone [Pz.] | N° articolo  | EUR                 | CC   |
|------------------|--------------------------|-----------------------------|--------------|---------------------|------|
| DIN A3           | 80 µm                    | 100                         | 9000 486 694 | 52,95 <sup>1)</sup> | IEZ9 |
| DIN A3           | 125 µm                   | 100                         | 9000 486 693 | 82,70 <sup>1)</sup> | IEZ9 |
| DIN A4           | 80 µm                    | 100                         | 9000 486 696 | 27,32 <sup>1)</sup> | IEZ9 |
| DIN A4           | 125 µm                   | 100                         | 9000 486 697 | 41,83 <sup>1)</sup> | IEZ9 |
| DIN A5           | 125 µm                   | 100                         | 9000 486 699 | 25,35 <sup>1)</sup> | IEZ9 |
| carta di credito | 125 µm                   | 100                         | 9000 486 701 | 4,81 <sup>1)</sup>  | IEZ9 |

<sup>1)</sup> prezzo per UV

DYMO



**Dispositivo per etichettatura Label MANAGER 210 D**

- utilizzo e cambio nastro facile e comodo
- stampa multipla e stampa orizzontale contenute come funzione standard
- memoria etichette multipla con anteprima di stampa
- stampante termica per stampa a filo bordo, risoluzione 180 dpi
- tecnologia Race per l'accesso rapido per dieresì
- dispositivo di spegnimento automatico
- funzionamento con batterie (6 x mignon non comprese nel contenuto della fornitura) oppure con adattatore di rete (accessori)

**Contenuto della fornitura:**

1 nastro di scrittura standard D1, largh. 12 mm, nero su bianco, istruzioni per l'uso

|  |                     |
|--|---------------------|
| <b>Numero massimo di righe</b>         | <b>2</b>            |
| Larghezze del nastro di scrittura [mm] | 6, 9, 12            |
| Tastiera                               | QWERTZ/AZERTY       |
| Numero dei caratteri mostrati          | 13                  |
| Codici a barre                         | no                  |
| Ritaglio del nastro                    | manuale             |
| Batterie                               | 6 AA (non comprese) |
| Adattatore di rete come accessorio     | Sì                  |
| Collegamento PC/Mac                    | no                  |
| <b>N° articolo</b>                     | <b>4000 871 864</b> |
| <b>EUR</b>                             | <b>122,87</b>       |
| CC                                     | IRB6                |

DYMO



**Dispositivo per etichettatura Label MANAGER 160**

- utilizzo e cambio nastro facile e comodo
- stampante termica per stampa a filo bordo, risoluzione 180 dpi
- tecnologia Race per l'accesso rapido per dieresì
- dispositivo di spegnimento automatico
- funzionamento con batterie (6 x mignon non comprese nel contenuto della fornitura) oppure con adattatore di rete (accessori)

**Contenuto della fornitura:**

1 nastro di scrittura standard D1, largh. 12 mm, nero su bianco, istruzioni per l'uso

|  |                      |
|--|----------------------|
| <b>Numero massimo di righe</b>         | <b>2</b>             |
| Larghezze del nastro di scrittura [mm] | 6, 9, 12             |
| Tastiera                               | QWERTZ               |
| Numero dei caratteri mostrati          | 8                    |
| Codici a barre                         | no                   |
| Ritaglio del nastro                    | manuale              |
| Batterie                               | 6 AAA (non comprese) |
| Adattatore di rete come accessorio     | Sì                   |
| Collegamento PC/Mac                    | no                   |
| <b>N° articolo</b>                     | <b>9000 484 000</b>  |
| <b>EUR</b>                             | <b>91,77</b>         |
| CC                                     | IRB6                 |

DYMO



**Dispositivo per etichettatura Label MANAGER 360 D**

- utilizzo e cambio nastro facile e comodo
- stampa multipla e stampa orizzontale contenute come funzione standard
- memoria etichette multipla con anteprima di stampa
- stampante termica per stampa a filo bordo, risoluzione 180 dpi
- tecnologia Race per l'accesso rapido per dieresì
- dispositivo di spegnimento automatico
- con batteria agli ioni di litio ricaricabile incl. adattatore di ricarica

**Contenuto della fornitura:**

1 nastro di scrittura standard D1, largh. 12 mm, nero su bianco, istruzioni per l'uso

|  |                     |
|--|---------------------|
| <b>Numero massimo di righe</b>         | <b>2</b>            |
| Larghezze del nastro di scrittura [mm] | 6, 9, 12, 19        |
| Tastiera                               | QWERTZ              |
| Numero dei caratteri mostrati          | 16                  |
| Codici a barre                         | no                  |
| Ritaglio del nastro                    | automatico          |
| Batterie                               | agli ioni di litio  |
| Adattatore di rete come accessorio     | no                  |
| Collegamento PC/Mac                    | no                  |
| <b>N° articolo</b>                     | <b>4000 872 006</b> |
| <b>EUR</b>                             | <b>291,79</b>       |
| CC                                     | IRB6                |

DYMO



**Dispositivo per etichettatura Label MANAGER 280**

- utilizzo e cambio nastro facile e comodo
- memoria etichette multipla, con anteprima di stampa
- stampante termica per stampa a filo bordo, risoluzione 180 dpi
- **220 simboli e clipart**
- tecnologia Race per l'accesso rapido per dieresì
- dispositivo di spegnimento automatico
- con batteria agli ioni di litio ricaricabile incl. adattatore di ricarica

**collegamento al PC tramite attacco USB**

**Requisiti di sistema:**

Windows Vista /7/8/XP, Mac 10.5 x

**Contenuto della fornitura:**

1 nastro di scrittura standard D1, largh. 12 mm, nero su bianco, istruzioni per l'uso

|  |                     |
|--|---------------------|
| <b>Numero massimo di righe</b>         | <b>2</b>            |
| Larghezze del nastro di scrittura [mm] | 6, 9, 12            |
| Tastiera                               | QWERTZ              |
| Numero dei caratteri mostrati          | 13                  |
| Codici a barre                         | Sì                  |
| Ritaglio del nastro                    | manuale             |
| Batterie                               | agli ioni di litio  |
| Adattatore di rete come accessorio     | no                  |
| Collegamento PC/Mac                    | USB                 |
| <b>N° articolo</b>                     | <b>9000 484 007</b> |
| <b>EUR</b>                             | <b>184,34</b>       |
| CC                                     | IRB6                |

**DYMO**



## Dispositivo per etichettatura Label MANAGER 280

- utilizzo e cambio nastro facile e comodo
- memoria etichette multipla, con anteprima di stampa
  - stampante termica per stampa a filo bordo, risoluzione 180 dpi
  - 220 simboli e clipart**
  - tecnologia Race per l'accesso rapido per dieresi
  - dispositivo di spegnimento automatico
  - con batteria agli ioni di litio ricaricabile incl. adattatore di ricarica**

collegamento al PC tramite attacco USB

### Requisiti di sistema:

Windows Vista /7/8/XP, Mac 10.5x

### Contenuto della fornitura:

- 1 dispositivo per etichettatura elettronico LM 280
- 1 nastro D1, largh. 12 mm, nero su bianco
- 1 nastro D1, largh. 9 mm, nero su trasparente
- 1 adattatore di rete
- 1 custodia protettiva

|  |                     |
|--|---------------------|
| Numero massimo di righe                | 2                   |
| Larghezze del nastro di scrittura [mm] | 6, 9, 12            |
| Tastiera                               | QWERTZ              |
| Numero dei caratteri mostrati          | 13                  |
| Codici a barre                         | Si                  |
| Ritaglio del nastro                    | manuale             |
| Batterie                               | agli ioni di litio  |
| Adattatore di rete come accessorio     | no                  |
| Collegamento PC/Mac                    | USB                 |
| <b>N° articolo</b>                     | <b>9000 484 006</b> |
| <b>EUR</b>                             | <b>214,71</b>       |
| CC                                     | IRB6                |

**DYMO**



## Dispositivo per etichettatura Label MANAGER 420 P

- utilizzo e cambio nastro facile e comodo
- memoria etichette multipla, con anteprima di stampa
  - stampante termica per stampa a filo bordo, risoluzione 180 dpi
  - tecnologia Race per l'accesso rapido per dieresi
  - dispositivo di spegnimento automatico
  - con batteria agli ioni di litio ricaricabile incl. adattatore di ricarica**
  - collegamento al PC tramite attacco USB

### Requisiti di sistema:

Windows 98/ME/2000/XP/Vista/7, Mac 10.2x

### Contenuto della fornitura:

- 1 dispositivo per etichettatura elettronico LM 420P
- 1 nastro D1, largh. 6mm, nero su trasparente
- 1 nastro D1, largh. 9mm, nero su giallo
- 1 nastro D1, largh. 12mm, nero su bianco
- 1 nastro D1, largh. 19mm, nero su rosso
- 1 adattatore di rete
- 1 softcase

| Modello                                | set valigetta       |
|--|---------------------|
| Numero massimo di righe                | 4                   |
| Larghezze del nastro di scrittura [mm] | 6, 9, 12, 19        |
| Tastiera                               | ABC                 |
| Numero dei caratteri mostrati          | 16                  |
| Codici a barre                         | Si                  |
| Ritaglio del nastro                    | manuale             |
| Batterie                               | agli ioni di litio  |
| Adattatore di rete come accessorio     | no                  |
| Collegamento PC/Mac                    | USB                 |
| <b>N° articolo</b>                     | <b>9000 484 004</b> |
| <b>EUR</b>                             | <b>448,11</b>       |
| CC                                     | IRB6                |

**DYMO**



## Dispositivo per etichettatura Label MANAGER 420

- utilizzo e cambio nastro facile e comodo
- memoria etichette multipla, con anteprima di stampa
  - stampante termica per stampa a filo bordo, risoluzione 180 dpi
  - tecnologia Race per l'accesso rapido per dieresi
  - dispositivo di spegnimento automatico
  - con batteria agli ioni di litio ricaricabile incl. adattatore di ricarica**



collegamento al PC tramite attacco USB

### Requisiti di sistema:

Windows 98/ME/2000/XP/Vista/7, Mac 10.2x,

### Contenuto della fornitura:

- 1 nastro di scrittura standard D1, largh. 12 mm, nero su bianco, software, istruzioni per l'uso

|  |                     |
|--|---------------------|
| Numero massimo di righe                | 4                   |
| Larghezze del nastro di scrittura [mm] | 6, 9, 12, 19        |
| Tastiera                               | ABC                 |
| Numero dei caratteri mostrati          | 16                  |
| Codici a barre                         | Si                  |
| Ritaglio del nastro                    | manuale             |
| Batterie                               | agli ioni di litio  |
| Adattatore di rete come accessorio     | no                  |
| Collegamento PC/Mac                    | USB                 |
| Lungh. x largh. x alt. [mm]            | 215 x 104 x 57      |
| <b>N° articolo</b>                     | <b>4000 873 002</b> |
| <b>EUR</b>                             | <b>332,45</b>       |
| CC                                     | IRB6                |

**DYMO**



## Nastro di scrittura

- autoadesivo su quasi tutte le superfici lisce e pulite (carta, plastica, metallo, legno e vetro) - il lato posteriore intagliato consente un distacco facile - removibile - resiste all'acqua, agli oli e ai grassi - termostabile da -30 °C a +150 °C - lunghezza del nastro 7 m

| Colore              | Largh. del nastro [mm] | UV  | N° articolo  | EUR                 | CC   |
|---------------------|------------------------|-----|--------------|---------------------|------|
| nero su bianco      | 9                      | 5 + | 4000 871 900 | 36,74 <sup>1)</sup> | ICB6 |
| nero su bianco      | 12                     | 5 + | 4000 871 905 | 39,34 <sup>1)</sup> | ICB6 |
| nero su trasparente | 12                     | 5 + | 4000 871 906 | 39,34 <sup>1)</sup> | ICB6 |
| nero su giallo      | 12                     | 5 + | 4000 871 910 | 39,34 <sup>1)</sup> | ICB6 |
| nero su rosso       | 12                     | 5 + | 4000 871 909 | 39,34 <sup>1)</sup> | ICB6 |
| blu su bianco       | 12                     | 5 + | 4000 871 907 | 39,34 <sup>1)</sup> | ICB6 |
| rosso su bianco     | 12                     | 5 + | 4000 871 908 | 39,34 <sup>1)</sup> | ICB6 |
| nero su bianco      | 19                     | 5 + | 4000 871 916 | 50,70 <sup>1)</sup> | ICB6 |
| nero su trasparente | 19                     | 5 + | 4000 871 917 | 50,70 <sup>1)</sup> | ICB6 |
| nero su giallo      | 19                     | 5 + | 4000 871 919 | 50,70 <sup>1)</sup> | ICB6 |
| blu su bianco       | 19                     | 5 + | 4000 871 918 | 50,70 <sup>1)</sup> | ICB6 |
| nero su bianco      | 24                     | 1   | 4000 871 921 | 58,32 <sup>1)</sup> | ICB6 |
| nero su giallo      | 24                     | 1   | 4000 871 923 | 58,32 <sup>1)</sup> | ICB6 |

<sup>1)</sup> prezzo per pz.

DYMO



### Dispositivo per etichettatura Rhino 4200

dispositivo per etichettatura industriale con tasti per l'accesso rapido e display con illuminazione di fondo · dotato di tasti per l'accesso diretto per creare e formattare in modo rapido etichette per rivestimenti di fili metallici e cavi, etichette a bandiera, etichette a lunghezza fissa · stampare etichette con larghezza fino a 19 mm in diversi materiali e colori – **stampa anche direttamente su tubi termoretraibili**

- tastiera QWERTZ
- tasti ad accesso rapido per la creazione e la formattazione di etichette per rivestimenti di fili metallici e cavi
- stampa codici a barre da 39 e 128 su etichette da 19 mm
- etichette a lunghezza fissa, etichette per moduli ed etichette multiuso
- stampa su una larghezza del nastro di 6, 9, 12 o 19 mm
- tasto dei preferiti
- tasto specifico per utente
- biblioteca preprogrammata con 150 simboli e termini per i settori sicurezza, elettrica, Pro A/V e gestione degli edifici

- funzione di salvataggio automatico e autospegnimento
- 6 batterie AA necessarie (non comprese nel contenuto della fornitura)
- batteria agli ioni di litio (disponibili come optional su richiesta)

#### Contenuto della fornitura:

1 nastro di scrittura in vinile largh. 12 mm, nero su bianco, istruzioni per l'uso

|   |                     |
|---|---------------------|
| <b>Larghezze del nastro di scrittura [mm]</b> | <b>6, 9, 12, 19</b> |
| Tastiera                                      | QWERTZ              |
| Codici a barre                                | Sì                  |
| Batterie                                      | 6 AA (non comprese) |
| <b>N° articolo</b>                            | <b>9000 484 020</b> |
| <b>EUR</b>                                    | <b>226,31</b>       |
| CC  | IRB6                |

DYMO



### Dispositivo per etichettatura Rhino 5200

**apparecchio professionale per telecomunicazioni, elettrica, artigianato e industria** · dispositivo per etichettatura particolarmente robusto con rivestimento in gomma improntato sulla velocità e la durata · tasti ad accesso diretto impostano automaticamente la dimensione, le distanze e il formato delle etichette per fili metallici e cavi, morse, pannelli di controllo e campi patch, morsettiere 110 e applicazioni con lunghezza verticale e fissa · biblioteca dei simboli preprogrammata con oltre 100 inserimenti · display grande a due componenti con illuminazione di fondo · stampa a trasferimento termico resistente alle sostanze chimiche, ai raggi UV e al calore · stampa su una largh. del nastro di 6, 9, 12 o 19 mm

#### Funzioni speciali:

##### Wrap

dopo l'inserimento del diametro crea il rivestimento con scritta perfettamente dimensionato per fili metallici e cavi, ripetizione di testi per un'identificazione a 360°

##### Fixed

stampa su una lunghezza dell'etichetta prestabilita e centra il relativo testo - ideale per involucro, prese o contenitori

##### Patch Panel

grazie all'inserimento con precisione millimetrica della distanza dall'etichetta successiva si risparmia tempo e l'etichetta è perfettamente adatta per qualsiasi collegamento. La funzione di testo seriale è ideale per telecomunicazioni, RF e pannelli di controllo in fibra di vetro

#### Codici a barre

stampa codici a barre 39 e codice 128 su etichette da 19 mm

#### Moduli

l'etichettatura per distributori crea etichette, che corrispondono esattamente al numero complessivo dei componenti modulari su guida DIN

#### Contenuto della fornitura:

- valigie di trasporto
- 1 x dispositivo per etichettatura Rhino 5200
- 1 x nastro di nylon flessibile largh. 19 mm bianco
- 1 x nastro in vinile largh. 12 mm bianco
- 1 x adattatore di rete
- 1 x batteria agli ioni di litio

|   |                     |
|---|---------------------|
| <b>Larghezze del nastro di scrittura [mm]</b> | <b>6, 9, 12, 19</b> |
| Tastiera                                      | QWERTZ              |
| Codici a barre                                | Sì                  |
| Batterie                                      | agli ioni di litio  |
| Lungh. x largh. x alt. [mm]                   | 235 x 125 x 75      |
| <b>N° articolo</b>                            | <b>4000 871 867</b> |
| <b>EUR</b>                                    | <b>617,46</b>       |
| CC  | IRB6                |



9

DYMO



9000 484 110

**Nastro di scrittura**

**nastri in poliestere permanenti:**

resistenti ai oli, ai solventi e alle sostanze chimiche · aderiscono su tutte le superfici – anche su superfici estremamente irregolari come p. es. macchine, quadri di comando, armadi per utensili e scaffali

| Colore         | Largh. del nastro [mm] | UV | N° articolo    | EUR                 | CC   |
|----------------|------------------------|----|----------------|---------------------|------|
| nero su bianco | 12                     | 5  | + 9000 484 110 | 41,63 <sup>1)</sup> | ICB6 |
| nero su bianco | 19                     | 5  | + 9000 484 114 | 46,96 <sup>1)</sup> | ICB6 |

<sup>1)</sup> prezzo per pz.

DYMO



**Adattatore di rete DYMO LabelManager**

adatto a dispositivi di etichettatura elettronici a batteria

**Dati tecnici:**

Entrata: 230 Volt AC, 50 - 60 Hz ~ 0,4 A  
: 9 V DC 1,5 A

| N° articolo  | EUR   | CC   |
|--------------|-------|------|
| 4000 871 940 | 72,13 | ICB6 |

DYMO



9000 484 104

9000 484 101

9000 484 105

**Nastro di scrittura**

**nastri in nylon flessibili:**

appositamente concepito per la marcatura di cavi e fili metallici · grazie alla elevata forza adesiva e flessibilità sono superiori ad altri prodotti, anche in ambienti dove sono esposti allo sporco e all'olio

| Colore         | Largh. del nastro [mm] | UV | N° articolo    | EUR                 | CC   |
|----------------|------------------------|----|----------------|---------------------|------|
| nero su bianco | 12                     | 5  | + 9000 484 100 | 46,96 <sup>1)</sup> | ICB6 |
| nero su bianco | 19                     | 5  | + 9000 484 104 | 52,36 <sup>1)</sup> | ICB6 |
| nero su giallo | 12                     | 5  | + 9000 484 101 | 46,96 <sup>1)</sup> | ICB6 |
| nero su giallo | 19                     | 5  | + 9000 484 105 | 52,36 <sup>1)</sup> | ICB6 |

<sup>1)</sup> prezzo per pz.

DYMO



DYMO



**Nastro di scrittura**

**tubo flessibile termoretraibile:**

soluzione senza colla ma permanente in poliolefine che marca e protegge i fili metallici e i cavi · il tubo flessibile è ignifugo e presenta un rapporto di restringimento di 3:1 · per cavo min. Ø 4,64 mm / max. Ø 8,70 mm

| Colore         | Largh. del nastro [mm] | UV | N° articolo    | EUR                 | CC   |
|----------------|------------------------|----|----------------|---------------------|------|
| nero su bianco | 19                     | 5  | + 9000 484 130 | 81,45 <sup>1)</sup> | ICB6 |

<sup>1)</sup> prezzo per pz.

**Stampante per etichette LabelWriter 450**

stampa indirizzi da Word, MS Outlook e Palm Desktop · stampa etichette per buste da lettera, imballaggi, targhette con il nome e molto altro · con l'import della banca dati potete stampare dalle banche dati come MS Access o Excel · risoluzione 300 x 600 dpi, nastri in poliestere 180 dpi-TwinDuo, processo di stampa termica diretta (nessun consumo di inchiostro) · stampa di codici a barre e immagini · collegamento mediante USB · collegabile in rete · adatto per Windows 98/ME 2000/XP, Mac OS a partire da 10.2.X, Vista, Windows 7

Larghezze del nastro di scrittura: max. 56 mm, Numero di formati: 100 software - Lunghezza fissa regolabile: etichette punzonate, Ritaglio del nastro: manuale/automatico: dimensione etichette prescritta

Numero massimo di caratteri: variabile

Caratteri/simboli, font/dimensione caratteri: Windows, stili carattere: normale, grassetto (largo), verticale, contornato, ombreggiato, corsivo, 3D, sbarrato, a specchio

Effetti carattere: numero di tipi di contorno, sottolineatura, sfondo ombra/ modello/testo, Software: stampa multipla, codi a barre, impaginazione formato, data/ora, Memoria: ultima etichetta, formati preferiti, collegamento PC: USB, modalità Stand-by

**Contenuto della fornitura:**

software, istruzioni per l'uso, cavo USB, cavo di rete, 1 rotolo di etichette, adattatore di rete (230 V)

| Etichette per min. | N° articolo  | EUR    | CC   |
|--------------------|--------------|--------|------|
| 51                 | 4000 872 000 | 338,75 | IRB6 |



**Stampante per etichette LabelWriter 450 Duo**

stampa indirizzi da Word, MS Outlook e Palm Desktop · stampa etichette per buste da lettera, imballaggi, targhette con il nome e molto altro · con l'import della banca dati potete stampare dalle banche dati come MS Access o Excel · risoluzione 300 x 600 dpi, nastri in poliestere 180 dpi-TwinDuo, processo di stampa termica diretta (nessun consumo di inchiostro) · stampa di codici a barre e immagini · collegamento mediante USB · collegabile in rete · adatto per Windows 98/ME 2000/XP, Mac OS a partire da 10.2.X, Vista, Windows 7  
 2 stampanti in una: combinazione di LabelWriter e LabelManager  
 stampa etichette LabelWriter e anche nastri LabelManager nelle larghezze 6, 9, 12, 19 e 24 mm  
 Sistema nastro: etichette LabelWriter, Larghezze del nastro di scrittura: max. 56 mm, Numero di formati: 100  
 software - Lunghezza fissa regolabile: etichette punzonate, Ritaglio del nastro: manuale/automatico: dimensione etichette prescritta  
 Larghezze del nastro di scrittura: 6, 9, 12, 19, 24, Ritaglio del nastro: automatico

Numero massimo di caratteri: variabile  
 Caratteri/simboli, font/dimensione caratteri: Windows, stili carattere: normale, grassetto (largo), verticale, contornato, ombreggiato, corsivo, 3D, sbarrato, a specchio

Effetti carattere: numero di tipi di contorno, sottolineatura, sfondo ombra/ modello/testo, Software: stampa multipla, codi a barre, impaginazione formato, data/ora, Memoria: ultima etichetta, formati preferiti, Collegamento PC: USB, modalità Stand-by  
**Contenuto della fornitura:**  
 software, istruzioni per l'uso, cavo USB, cavo di rete, 1 rotolo di etichette, adattatore di rete (230 V)

| Etichette per min. | N° articolo  | EUR    | CC   |
|--------------------|--------------|--------|------|
| 71/10              | 4000 872 002 | 580,68 | IRB6 |



**Etichetta**

per Dymo LabelWriter · colore bianco · etichette di carta su rotolo per un utilizzo facile · diversi formati di etichette per i più svariati utilizzi · processo di stampa termica senza inchiostro, nastri colorati, toner o cartucce

| Lungh. x largh. [mm] | Versione                                       | Numero di rulli | Etichette per bobina | Capacità di adesione | N° articolo  | EUR   | CC   |
|----------------------|--|-----------------|----------------------|----------------------|--------------|-------|------|
| 57 x 32              | etichette multiuso                             | 1               | 1000                 | ristaccabile         | 4000 871 929 | 65,35 | ICB6 |
| 51 x 19              | etichette multiuso                             | 1               | 500                  | ristaccabile         | 4000 871 933 | 30,82 | ICB6 |
| 89 x 28              | etichette dell'indirizzo                       | 2               | 130                  | indelebile           | 4000 872 026 | 34,46 | ICB6 |
| 89 x 36              | etichette dell'indirizzo                       | 2               | 260                  | indelebile           | 4000 872 027 | 66,49 | ICB6 |
| 101 x 54             | etichette per spedizioni/targhette con il nome | 1               | 220                  | indelebile           | 4000 871 936 | 58,91 | ICB6 |
| 50 x 12              | etichette per dispenser a sospensione          | 1               | 220                  | indelebile           | 4000 871 938 | 31,93 | ICB6 |



## Ruote per cassettera

involucro in lamiera di acciaio · ruota in plastica bianca · cuscinetto liscio · fissaggio con piastra avvitata 52 x 24 mm

| Ø ruota [mm] | Larghezza della ruota [mm] | Altezza del fabbricato [mm] | Portata 20t [kg] | N° articolo  | EUR  | CC   |
|--------------|----------------------------|-----------------------------|------------------|--------------|------|------|
| 30           | 14                         | 32                          | 40               | 3000 275 156 | 3,43 | QK16 |



## Rotella cassa

involucro in lamiera d'acciaio, zincato-cromato · cuscinetto liscio · fissaggio con piastra avvitata 42 x 23 mm  
Ruota in plastica (nero)

| Ø ruota [mm]                 | Altezza del fabbricato [mm] | Portata 20t [kg] | N° articolo  | EUR  | CC   |
|------------------------------|-----------------------------|------------------|--------------|------|------|
| <b>per pavimenti morbidi</b> |                             |                  |              |      |      |
| 16                           | 20,5                        | 30               | 3000 275 135 | 0,62 | QD16 |
| 25                           | 29                          | 35               | 3000 275 136 | 0,73 | QD16 |
| 30                           | 33                          | 40               | 3000 275 137 | 0,87 | QD16 |
| 45                           | 49                          | 55               | 3000 275 138 | 2,18 | QD16 |
| 50                           | 51                          | 60               | 3000 275 139 | 2,49 | QD16 |



## Rotella cassa

involucro in lamiera d'acciaio, zincato-cromato · cuscinetto liscio · fissaggio con piastra avvitata 41 x 18 mm  
Ruota in gomma (nero)

| Ø ruota [mm]              | Altezza del fabbricato [mm] | Portata 20t [kg] | N° articolo  | EUR  | CC   |
|---------------------------|-----------------------------|------------------|--------------|------|------|
| <b>per pavimenti duri</b> |                             |                  |              |      |      |
| 25                        | 29                          | 30               | 3000 275 140 | 1,14 | QD16 |
| 30                        | 33                          | 35               | 3000 275 141 | 1,28 | QD16 |
| 50                        | 51                          | 50               | 3000 275 142 | 3,15 | QD16 |



## Ruota orientabile

involucro in lamiera d'acciaio, zincato-cromato · corona a sfera singola nella testa forcella · asse della ruota inchiodato · cuscinetto liscio · fissaggio con piastra avvitata 34 x 48 mm  
Ruota in plastica (nero)

| Ø ruota [mm]                 | Altezza del fabbricato [mm] | Portata 20t [kg] | N° articolo  | EUR  | CC   |
|------------------------------|-----------------------------|------------------|--------------|------|------|
| <b>per pavimenti morbidi</b> |                             |                  |              |      |      |
| 25                           | 34                          | 50               | 3000 275 130 | 1,66 | QU16 |
| 30                           | 36                          | 20               | 3000 275 131 | 1,28 | QD16 |
| 40                           | 56                          | 30               | 3000 275 132 | 2,60 | QD16 |
| 45                           | 66                          | 35               | 3000 275 133 | 3,05 | QD16 |
| 50                           | 68                          | 40               | 3000 275 134 | 3,32 | QD16 |



## Ruota orientabile

involucro in lamiera d'acciaio, zincato-cromato · corona a sfera singola nella testa forcella · asse della ruota inchiodato · cuscinetto liscio · fissaggio con piastra avvitata 47 x 47 mm  
Ruota in gomma (grigio)

| Ø ruota [mm]                              | Altezza del fabbricato [mm] | Portata 20t [kg] | N° articolo  | EUR  | CC   |
|---|-----------------------------|------------------|--------------|------|------|
| <b>per pavimenti duri, ruota in gomma</b> |                             |                  |              |      |      |
| 25  | 34                          | 15               | 3000 275 143 | 1,94 | QD16 |
| 30  | 36                          | 20               | 3000 275 144 | 2,18 | QD16 |
| 50  | 68                          | 40               | 3000 275 145 | 4,26 | QD16 |

## Rotella orientabile a sfera

involucro in lamiera d'acciaio, cromato lucido · doppia corona di sfere nella testa forcella · gomma intera (grigio) · asse della ruota inchiodato · cuscinetto liscio · per pavimenti duri



3000 275 090



3000 275 091

| Ø ruota [mm] | Portata 20t [kg] | (2696095) | N° articolo  | EUR   | CC   |
|--------------|------------------|-----------|--------------|-------|------|
| 40           | 30               | M10       | 3000 275 090 | 10,04 | QU16 |
| 40           | 30               | -         | 3000 275 091 | 11,32 | QU16 |



### Ruota orientabile

involucro in lamiera d'acciaio, zincato-cromato · corona a sfera singola nella testa forcella · pneumatici in gomma intera (grigio) · corpo della ruota in plastica · asse della ruota inchiodato · cuscinetto liscio · fissaggio con piastra avvitata 47 x 47 mm



| Ø ruota [mm] | Larghezza della ruota [mm] | Altezza del fabbricato [mm] | Portata 20t [kg] | N° articolo  | EUR  | CC   |
|--------------|----------------------------|-----------------------------|------------------|--------------|------|------|
| 50           | 17                         | 67,5                        | 35               | 3000 275 183 | 4,88 | QK16 |

### Ruota orientabile con fermo totale

involucro in lamiera d'acciaio, zincato-cromato · corona a sfera singola nella testa forcella · pneumatici in gomma intera (grigio) · corpo della ruota in plastica · asse della ruota inchiodato · cuscinetto liscio · fissaggio con piastra avvitata 47 x 47 mm



| Ø ruota [mm] | Larghezza della ruota [mm] | Altezza del fabbricato [mm] | Portata 20t [kg] | N° articolo  | EUR  | CC   |
|--------------|----------------------------|-----------------------------|------------------|--------------|------|------|
| 50           | 17                         | 67,5                        | 35               | 3000 275 193 | 7,90 | QK16 |

### Ruota con blocco

involucro in lamiera d'acciaio, zincato-cromato · pneumatici in gomma intera (grigio) · corpo della ruota in plastica · asse della ruota inchiodato · cuscinetto liscio · fissaggio con piastra avvitata 47 x 47 mm



| Ø ruota [mm] | Larghezza della ruota [mm] | Altezza del fabbricato [mm] | Portata 20t [kg] | N° articolo  | EUR  | CC   |
|--------------|----------------------------|-----------------------------|------------------|--------------|------|------|
| 50           | 17                         | 67,5                        | 35               | 3000 275 203 | 2,87 | QU16 |

### Elemento scorrevole in plastica

involucro di plastica



| Massa di incasso | Altezza del fabbricato [mm] | Portata 20t [kg] | N° articolo  | EUR  | CC   |
|------------------|-----------------------------|------------------|--------------|------|------|
| 36 x 24          | 5                           | 50               | 3000 275 204 | 4,16 | QK16 |

### Slitta in feltro

involucro di plastica



| Massa di incasso | Portata 20t [kg] | N° articolo  | EUR  | CC   |
|------------------|------------------|--------------|------|------|
| 36 x 24          | 50               | 3000 275 208 | 5,40 | QK16 |

### Rotella in blocco

involucro di plastica · ruota in plastica + ruota in gomma



3000 275 209

3000 275 209

3000 275 210

| Versione                               | Ø ruota [mm] | Portata 20t [kg] | N° articolo  | EUR  | CC   |
|--|--------------|------------------|--------------|------|------|
| battistrada duri per pavimenti morbidi | 25           | 50               | 3000 275 209 | 3,12 | QK16 |
| battistrada morbidi per pavimenti duri | 25           | 50               | 3000 275 210 | 4,68 | QK16 |

### Ruote doppie in plastica con fermo

copertura e ruote in poliammide (grigio) · con fissaggio alla piastra 42 x 42 mm

Serie di ruote con battistrada morbido per pavimenti duri come parquet, laminato o piastrelle



| Piastra [mm] | Ø ruota [mm] | Portata 20t [kg] | N° articolo  | EUR  | CC   |
|--------------|--------------|------------------|--------------|------|------|
| 42 x 42      | 40           | 30               | 3000 275 063 | 3,32 | QK16 |
| 42 x 42      | 50           | 50               | 3000 275 098 | 7,45 | QD16 |



La figura mostra la ruota orientabile incl. calotta protettiva.

## Rotella orientabile a sfera

cromata brillante e lucida · involucro in pressogetto di zinco · fissaggio alla piastra (38 x 38 mm)

| Ø ruota [mm] | N° articolo  | EUR   | CC   |
|--------------|--------------|-------|------|
| 40           | 3000 275 002 | 11,60 | QB16 |
| 53           | 3000 275 021 | 11,64 | QK16 |
| 65           | 3000 275 031 | 16,07 | QC16 |



## Ruote doppie in plastica

copertura e ruote in poliammide (nero) · fissaggio con pezzo filettato

**Serie di ruote con battistrada duro per pavimenti morbidi come parquet, laminato o piastrelle**

| Ø ruota [mm]<br>con pezzo filettato | Portata 20t [kg] | (2696095) | N° articolo  | EUR  | CC   |
|-------------------------------------|------------------|-----------|--------------|------|------|
| 40                                  | 30               | M8        | 3000 275 084 | 1,45 | QD16 |
| 50                                  | 40               | M8        | 3000 275 085 | 1,77 | QD16 |
| 40                                  | 30               | M10       | 3000 275 092 | 1,52 | QD16 |
| 50                                  | 40               | M10       | 3000 275 095 | 1,77 | QD16 |



## Ruote doppie in plastica con fermo

copertura e ruote in poliammide (nero) · fissaggio con pezzo filettato

**Serie di ruote con battistrada duro per pavimenti morbidi come parquet, laminato o piastrelle**

| Ø ruota [mm]<br>con pezzo filettato | Portata 20t [kg] | (2696095) | N° articolo  | EUR  | CC   |
|-------------------------------------|------------------|-----------|--------------|------|------|
| 40                                  | 30               | M8        | 3000 275 082 | 2,35 | QU16 |
| 50                                  | 40               | M8        | 3000 275 096 | 2,18 | QD16 |
| 40                                  | 30               | M10       | 3000 275 083 | 2,18 | QU16 |
| 50                                  | 40               | M10       | 3000 275 099 | 2,32 | QD16 |



## Ruote doppie in plastica

copertura e ruote in poliammide (grigio) · fissaggio con pezzo filettato

**Serie di ruote con battistrada morbido per pavimenti duri come parquet, laminato o piastrelle**

| Ø ruota [mm] | Portata 20t [kg] | (2696095) | N° articolo  | EUR  | CC   |
|--------------|------------------|-----------|--------------|------|------|
| 40           | 30               | M8        | 3000 275 003 | 1,97 | QK16 |
| 50           | 50               | M8        | 3000 275 004 | 3,64 | QJ16 |
| 40           | 30               | M10       | 3000 275 005 | 2,29 | QK16 |
| 50           | 50               | M10       | 3000 275 006 | 3,64 | QJ16 |



## Ruote doppie in plastica con fermo

copertura e ruote in poliammide (grigio) · fissaggio con pezzo filettato

**Serie di ruote con battistrada morbido per pavimenti duri come parquet, laminato o piastrelle**

| Ø ruota [mm] | Portata 20t [kg] | (2696095) | N° articolo  | EUR  | CC   |
|--------------|------------------|-----------|--------------|------|------|
| 40           | 30               | M8        | 3000 275 007 | 2,60 | QK16 |
| 50           | 50               | M8        | 3000 275 008 | 6,13 | QK16 |
| 40           | 30               | M10       | 3000 275 009 | 2,70 | QK16 |
| 50           | 50               | M10       | 3000 275 010 | 5,82 | QK16 |



## Ruote doppie in plastica

grigio argento · battistrada morbido · ruota in poliammide · fissaggio alla piastra 48 x 48 mm

| Piastra [mm]<br>senza fermo | Ø ruota [mm] | Altezza del fabbricato [mm] | Portata 20t [kg] | N° articolo  | EUR   | CC   |
|-----------------------------|--------------|-----------------------------|------------------|--------------|-------|------|
| 48 x 48                     | 60           | 85                          | 35               | 3000 275 034 | 11,01 | QK16 |
| 48 x 48                     | 75           | 103                         | 50               | 3000 275 035 | 13,19 | QK16 |

### Ruote doppie in plastica con fermo

grigio · battistrada morbido · ruota in poliammide · fissaggio alla piastra 48 x 48 mm



| Piastra [mm]<br>con fermo | Ø ruota [mm] | Altezza del fabbricato [mm] | Portata 20t [kg] | N° articolo  | EUR   | CC   |
|---------------------------|--------------|-----------------------------|------------------|--------------|-------|------|
| 48 x 48                   | 60           | 85                          | 35               | 3000 275 032 | 12,88 | QK16 |
| 48 x 48                   | 75           | 103                         | 50               | 3000 275 036 | 15,38 | QK16 |

### Ruota orientabile

forcella in lamiera d'acciaio cromata · doppia corona di sfere nella testa forcella · gomma in plastica trasparente, cuscinetto liscio · con fissaggio a piastra



| Piastra [mm] | Ø ruota [mm] | Altezza del fabbricato [mm] | Portata 20t [kg] | N° articolo  | EUR   | CC   |
|--------------|--------------|-----------------------------|------------------|--------------|-------|------|
| 54 x 54      | 50           | 72                          | 40               | 3000 275 118 | 19,05 | QU16 |
| 60 x 60      | 75           | 103                         | 50               | 3000 275 119 | 31,62 | QU16 |

### Ruota con blocco

forcella in lamiera d'acciaio cromata · gomma in plastica trasparente, cuscinetto liscio · con fissaggio a piastra



| Piastra [mm] | Ø ruota [mm] | Altezza del fabbricato [mm] | Portata 20t [kg] | N° articolo  | EUR   | CC   |
|--------------|--------------|-----------------------------|------------------|--------------|-------|------|
| 54 x 54      | 50           | 72                          | 40               | 3000 275 121 | 16,45 | QU16 |
| 60 x 60      | 75           | 103                         | 50               | 3000 275 122 | 29,19 | QU16 |

### Ruota orientabile con fermo

forcella in lamiera d'acciaio cromata · doppia corona di sfere nella testa forcella · gomma in plastica trasparente, cuscinetto liscio · con fissaggio a piastra



| Piastra [mm] | Ø ruota [mm] | Altezza del fabbricato [mm] | Portata 20t [kg] | N° articolo  | EUR   | CC   |
|--------------|--------------|-----------------------------|------------------|--------------|-------|------|
| 54 x 54      | 50           | 72                          | 40               | 3000 275 124 | 24,00 | QU16 |
| 60 x 60      | 75           | 103                         | 50               | 3000 275 125 | 38,02 | QU16 |

### Corona rotante

alluminio



| Ø [mm] | Portata 20t [kg] | Spessore [mm] | Tipo            | N° articolo  | EUR    | CC   |
|--------|------------------|---------------|-----------------|--------------|--------|------|
| 330    | 300              | 13            | con dentatura   | 3000 275 157 | 102,16 | QU16 |
| 450    | 350              | 15            | senza dentatura | 3000 275 158 | 110,75 | QU16 |

3000 275 157

### Cuscinetto a sfere a pressione

materiale: acciaio, zincato

scopo di impiego: raccordo per 2 piastre antistanti



| Portata 20t [kg] | Rimozione del foro della vite [mm] | Ø del foro della vite [mm] | N° articolo  | EUR   | CC   |
|------------------|------------------------------------|----------------------------|--------------|-------|------|
| 80               | 67 x 67                            | 4,0                        | 3000 275 170 | 19,22 | QU16 |
| 150              | 128 x 128/116 x 116                | 5,8 / 5,0                  | 3000 275 172 | 46,51 | QU16 |
| 250              | 134 x 134                          | 7,0                        | 3000 275 173 | 60,26 | QU16 |

### Campana in plastica

battistrada duri per pavimenti morbidi · profondità di impressione 18 mm



| Ø [mm] | Portata 20t [kg] | Altezza del fabbricato [mm] | N° articolo  | EUR  | CC   |
|--------|------------------|-----------------------------|--------------|------|------|
| 52     | 50               | 9,7                         | 3000 275 174 | 3,29 | QU16 |
| 60     | 50               | 9,7                         | 3000 275 175 | 3,81 | QU16 |
| 65     | 50               | 9,7                         | 3000 275 176 | 6,34 | QU16 |



## Campana in plastica

battistrada morbidi per pavimenti duri · profondità di impressione 18 mm

| Ø [mm] | Portata 20t [kg] | Altezza del fabbricato [mm] | N° articolo  | EUR  | CC   |
|--------|------------------|-----------------------------|--------------|------|------|
| 52     | 50               | 9,7                         | 3000 275 177 | 4,50 | QU16 |
| 60     | 50               | 9,7                         | 3000 275 178 | 6,93 | QU16 |
| 65     | 50               | 9,7                         | 3000 275 179 | 8,07 | QU16 |



## Rotella per cancello

ruota in plastica, guida con molla 60 mm

| Ø ruota [mm] | Altezza del fabbricato [mm] | Portata 20t [kg] | N° articolo  | EUR    | CC   |
|--------------|-----------------------------|------------------|--------------|--------|------|
| 100          | 400                         | 70               | 3000 275 184 | 177,93 | QU16 |



## Ruota di blocco per cancello

ruota in plastica con fissaggio a piastra

| Ø ruota [mm] | Altezza del fabbricato [mm] | Portata 20t [kg] | N° articolo  | EUR   | CC   |
|--------------|-----------------------------|------------------|--------------|-------|------|
| 80           | 91                          | 50               | 3000 275 185 | 25,97 | QU16 |



## Ruota orientabile

involucro in lamiera d'acciaio, zincato-cromato · anticorrosione · doppia corona di sfere nella testa forcina · pneumatico in gomma (grigio) **termoplastica** su cerchione in plastica · **cuscinetto liscio** · fissaggio con piastra avvitata

| Piastra [mm] | Ø ruota [mm] | Larghezza della ruota [mm] | Altezza del fabbricato [mm] | Portata 20t [kg] | N° articolo  | EUR   | CC   |
|--------------|--------------|----------------------------|-----------------------------|------------------|--------------|-------|------|
| 54 x 54      | 50           | 20                         | 73                          | 50               | 3000 275 343 | 7,38  | QU16 |
| 60 x 60      | 75           | 25                         | 103                         | 60               | 3000 275 344 | 11,36 | QU16 |
| 60 x 60      | 100          | 24                         | 124                         | 70               | 3000 275 345 | 15,86 | QU16 |



## Ruota orientabile con fermo totale

involucro in lamiera d'acciaio, zincato-cromato · anticorrosione · doppia corona di sfere nella testa forcina · pneumatico in gomma (grigio) **termoplastica** su cerchione in plastica · **cuscinetto liscio** · fissaggio con piastra avvitata · fermo totale montato sul dietro, unica forma per tutte le dimensioni

| Piastra [mm] | Ø ruota [mm] | Larghezza della ruota [mm] | Altezza del fabbricato [mm] | Portata 20t [kg] | N° articolo  | EUR   | CC   |
|--------------|--------------|----------------------------|-----------------------------|------------------|--------------|-------|------|
| 54 x 54      | 50           | 20                         | 73                          | 50               | 3000 275 346 | 9,97  | QU16 |
| 60 x 60      | 75           | 25                         | 103                         | 60               | 3000 275 347 | 14,72 | QU16 |
| 60 x 60      | 100          | 24                         | 124                         | 70               | 3000 275 348 | 19,57 | QU16 |



## Ruota con blocco

involucro in lamiera d'acciaio, zincato-cromato · anticorrosione · doppia corona di sfere nella testa forcina · pneumatico in gomma (grigio) **termoplastica** su cerchione in plastica · **cuscinetto liscio** · fissaggio con piastra avvitata

| Piastra [mm] | Ø ruota [mm] | Larghezza della ruota [mm] | Altezza del fabbricato [mm] | Portata 20t [kg] | N° articolo  | EUR   | CC   |
|--------------|--------------|----------------------------|-----------------------------|------------------|--------------|-------|------|
| 54 x 54      | 50           | 20                         | 73                          | 50               | 3000 275 349 | 5,89  | QU16 |
| 60 x 60      | 75           | 25                         | 103                         | 60               | 3000 275 350 | 9,63  | QU16 |
| 60 x 60      | 100          | 24                         | 124                         | 70               | 3000 275 351 | 13,85 | QU16 |



## Ruota orientabile

involucro in lamiera d'acciaio, zincato-cromato · anticorrosione · doppia corona di sfere nella testa forcina · pneumatico in gomma (grigio) **termoplastico** · con cerchione in plastica · **cuscinetti a sfera** · fissaggio con piastra avvitata

| Piastra [mm] | Ø ruota [mm] | Larghezza della ruota [mm] | Altezza del fabbricato [mm] | Portata 20t [kg] | N° articolo  | EUR   | CC   |
|--------------|--------------|----------------------------|-----------------------------|------------------|--------------|-------|------|
| 54 x 54      | 50           | 20                         | 73                          | 50               | 3000 275 355 | 8,76  | QU16 |
| 60 x 60      | 75           | 25                         | 103                         | 60               | 3000 275 356 | 15,06 | QU16 |
| 60 x 60      | 100          | 24                         | 124                         | 70               | 3000 275 357 | 17,66 | QU16 |

**Ruota orientabile con fermo totale**

involucro in lamiera d'acciaio, zincato-cromato · anticorrosione · doppia corona di sfere nella testa forcella · pneumatico in gomma (grigio) **termoplastico** · con cerchione in plastica · **cuscinetti a sfera** · fissaggio con piastra avvitata · fermo totale montato sul dietro



| Piastra [mm] | Ø ruota [mm] | Larghezza della ruota [mm] | Altezza del fabbricato [mm] | Portata 20t [kg] | N° articolo  | EUR   | CC   |
|--------------|--------------|----------------------------|-----------------------------|------------------|--------------|-------|------|
| 54 x 54      | 50           | 20                         | 73                          | 50               | 3000 275 358 | 11,36 | QU16 |
| 60 x 60      | 75           | 25                         | 103                         | 60               | 3000 275 359 | 18,53 | QU16 |
| 60 x 60      | 100          | 24                         | 124                         | 70               | 3000 275 360 | 21,47 | QU16 |

**Ruota con blocco**

involucro in lamiera d'acciaio, zincato-cromato · anticorrosione · doppia corona di sfere nella testa forcella · pneumatico in gomma (grigio) **termoplastico** · con cerchione in plastica · **cuscinetti a sfera** · fissaggio con piastra avvitata



| Piastra [mm] | Ø ruota [mm] | Larghezza della ruota [mm] | Altezza del fabbricato [mm] | Portata 20t [kg] | N° articolo  | EUR   | CC   |
|--------------|--------------|----------------------------|-----------------------------|------------------|--------------|-------|------|
| 54 x 54      | 50           | 18                         | 73                          | 40               | 3000 275 361 | 7,38  | QU16 |
| 60 x 60      | 75           | 24                         | 103                         | 50               | 3000 275 362 | 13,44 | QU16 |
| 60 x 60      | 100          | 24                         | 124                         | 65               | 3000 275 363 | 15,86 | QU16 |

**Ruota orientabile**

involucro in lamiera d'acciaio, zincato-cromato · anticorrosione · doppia corona di sfere nella testa forcella · pneumatico in gomma (grigio) **termoplastico** · su corpo della ruota in plastica · **cuscinetti a sfera** · fissaggio mediante foro sul retro Ø 10,2 mm



| Ø ruota [mm] | Larghezza della ruota [mm] | Altezza del fabbricato [mm] | Portata 20t [kg] | N° articolo  | EUR   | CC   |
|--------------|----------------------------|-----------------------------|------------------|--------------|-------|------|
| 50           | 20                         | 73                          | 50               | 3000 275 367 | 8,59  | QU16 |
| 75           | 25                         | 103                         | 60               | 3000 275 368 | 14,72 | QU16 |
| 100          | 24                         | 121                         | 70               | 3000 275 369 | 17,66 | QU16 |

**Ruota orientabile con fermo totale**

involucro in lamiera d'acciaio, zincato-cromato · anticorrosione · doppia corona di sfere nella testa forcella · pneumatico in gomma (grigio) **termoplastico** · corpo della ruota in plastica · **cuscinetti a sfera** · fissaggio mediante foro sul retro Ø 10,2 mm · fermo totale montato sul dietro, unica forma per tutte le dimensioni



| Ø ruota [mm] | Larghezza della ruota [mm] | Altezza del fabbricato [mm] | Portata 20t [kg] | N° articolo  | EUR   | CC   |
|--------------|----------------------------|-----------------------------|------------------|--------------|-------|------|
| 50           | 20                         | 73                          | 50               | 3000 275 370 | 11,19 | QU16 |
| 75           | 25                         | 103                         | 60               | 3000 275 371 | 18,01 | QU16 |
| 100          | 24                         | 121                         | 70               | 3000 275 372 | 21,47 | QU16 |

**Carrucola di guida doppia**

involucro in lamiera d'acciaio, zincato-cromato · anticorrosione · doppia corona di sfere nella testa forcella · pneumatico in gomma (grigio bluastrò) **termoplastico** · corpo della ruota in plastica con protezione in plastica · **cuscinetti a sfera** · fissaggio alla piastra



| Piastra [mm] | Ø ruota [mm] | Larghezza della ruota [mm] | Altezza del fabbricato [mm] | Portata 20t [kg] | N° articolo  | EUR   | CC   |
|--------------|--------------|----------------------------|-----------------------------|------------------|--------------|-------|------|
| 60 x 60      | 50           | 2 x 18                     | 75                          | 60               | 3000 275 275 | 14,68 | QD16 |
| 77 x 67      | 75           | 2 x 24                     | 102                         | 80               | 3000 275 278 | 20,92 | QD16 |

**Carrucola di guida doppia con arresto totale**

involucro in lamiera d'acciaio, zincato-cromato · anticorrosione · doppia corona di sfere nella testa forcella · pneumatico in gomma (grigio bluastrò) **termoplastico** · corpo della ruota in plastica con protezione in plastica · **cuscinetti a sfera** · fermo totale montato sul dietro · fissaggio alla piastra



| Piastra [mm] | Ø ruota [mm] | Larghezza della ruota [mm] | Altezza del fabbricato [mm] | Portata 20t [kg] | N° articolo  | EUR   | CC   |
|--------------|--------------|----------------------------|-----------------------------|------------------|--------------|-------|------|
| 60 x 60      | 50           | 2 x 18                     | 75                          | 60               | 3000 275 276 | 16,73 | QD16 |
| 77 x 67      | 75           | 2 x 24                     | 102                         | 80               | 3000 275 277 | 23,69 | QD16 |



## Ruota orientabile

involucro in lamiera d'acciaio, zincato-cromato · anticorrosione · doppia corona di sfere nella testa forcella · pneumatico in gomma (grigio) **termoplastico** · **cuscinetti a sfera** · corpo della ruota in plastica con protezione in plastica · fissaggio alla piastra

| Piastra [mm] | Ø ruota [mm] | Larghezza della ruota [mm] | Altezza del fabbricato [mm] | Portata 20t [kg] | N° articolo  | EUR   | CC   |
|--------------|--------------|----------------------------|-----------------------------|------------------|--------------|-------|------|
| 94 x 64      | 80           | 21                         | 115                         | 80               | 3000 275 244 | 29,02 | QU16 |
| 95 x 70      | 100          | 30                         | 137                         | 80               | 3000 275 245 | 29,78 | QU16 |
| 95 x 70      | 125          | 31                         | 162,5                       | 100              | 3000 275 246 | 35,32 | QU16 |
| 94 x 64      | 150          | 32                         | 192                         | 100              | 3000 275 247 | 66,49 | QU16 |



## Ruota orientabile con fermo totale

involucro in lamiera d'acciaio, zincato-cromato · anticorrosione · doppia corona di sfere nella testa forcella · pneumatico in gomma (grigio) **termoplastico** · **cuscinetti a sfera** · corpo della ruota in plastica con protezione in plastica · fermo totale montato sul dietro, unica forma per tutte le dimensioni · fissaggio alla piastra

| Piastra [mm] | Ø ruota [mm] | Larghezza della ruota [mm] | Altezza del fabbricato [mm] | Portata 20t [kg] | N° articolo  | EUR   | CC   |
|--------------|--------------|----------------------------|-----------------------------|------------------|--------------|-------|------|
| 94 x 64      | 80           | 21                         | 115                         | 80               | 3000 275 284 | 25,56 | QA16 |
| 95 x 70      | 100          | 30                         | 137                         | 80               | 3000 275 285 | 26,18 | QD16 |
| 95 x 70      | 125          | 31                         | 162,5                       | 100              | 3000 275 286 | 30,72 | QA16 |
| 94 x 64      | 150          | 32                         | 192                         | 100              | 3000 275 287 | 55,41 | QD16 |



## Ruota con blocco

involucro in lamiera d'acciaio, zincato-cromato · anticorrosione · pneumatico in gomma (grigio) **termoplastico** · **cuscinetti a sfera** · corpo della ruota in plastica con protezione in plastica · fissaggio alla piastra

| Piastra [mm] | Ø ruota [mm] | Larghezza della ruota [mm] | Altezza del fabbricato [mm] | Portata 20t [kg] | N° articolo  | EUR   | CC   |
|--------------|--------------|----------------------------|-----------------------------|------------------|--------------|-------|------|
| 94 x 64      | 80           | 21                         | 115                         | 80               | 3000 275 288 | 18,46 | QA16 |
| 95 x 70      | 100          | 30                         | 137                         | 80               | 3000 275 293 | 19,08 | QA16 |
| 95 x 70      | 125          | 31                         | 162,5                       | 100              | 3000 275 294 | 22,96 | QD16 |
| 94 x 64      | 150          | 32                         | 192                         | 100              | 3000 275 289 | 35,29 | QD16 |



## Ruota di ricambio

pneumatico in gomma (grigio bluastro) **termoplastico** · corpo della ruota in plastica con protezione in plastica · **cuscinetti a sfera**

**Fornitura senza materiale assi!**

| Ø ruota [mm] | Larghezza della ruota [mm] | Ø dell'asse [mm] | Lunghezza mozzo [mm] | Portata 20t [kg] | N° articolo  | EUR   | CC   |
|--------------|----------------------------|------------------|----------------------|------------------|--------------|-------|------|
| 80           | 21                         | 8                | 37                   | 80               | 3000 275 302 | 10,39 | QU16 |
| 100          | 30                         | 8                | 36,5                 | 100              | 3000 275 298 | 8,90  | QD16 |
| 125          | 31                         | 8                | 36,5                 | 100              | 3000 275 299 | 13,75 | QA16 |
| 150          | 32                         | 10               | 38                   | 100              | 3000 275 303 | 17,28 | QD16 |



## Rotella in plastica

corpo della ruota in plastica · pneumatico in gomma grigio · cuscinetti a sfera · fissaggio alla piastra 77 x 67 mm

| Piastra [mm] | Ø ruota [mm] | Larghezza della ruota [mm] | Altezza del fabbricato [mm] | Portata 20t [kg] | N° articolo  | EUR   | CC   |
|--------------|--------------|----------------------------|-----------------------------|------------------|--------------|-------|------|
| 77 x 67      | 100          | 32                         | 137                         | 100              | 3000 275 308 | 38,96 | QU16 |
| 77 x 67      | 125          | 32                         | 161                         | 100              | 3000 275 309 | 44,67 | QU16 |



## Rotella in plastica con fermo

corpo della ruota in plastica · pneumatico in gomma grigio · cuscinetti a sfera · fissaggio alla piastra 77 x 67 mm

| Piastra [mm] | Ø ruota [mm] | Larghezza della ruota [mm] | Altezza del fabbricato [mm] | Portata 20t [kg] | N° articolo  | EUR   | CC   |
|--------------|--------------|----------------------------|-----------------------------|------------------|--------------|-------|------|
| 77 x 67      | 100          | 32                         | 137                         | 100              | 3000 275 305 | 48,41 | QU16 |
| 77 x 67      | 125          | 32                         | 161                         | 100              | 3000 275 307 | 54,47 | QU16 |

### Ruota orientabile

**rotella per dispositivi di trasporto** · involucro in lamiera d'acciaio robusta, zincato-cromato · doppia corona di sfere e guarnizione nella testa forcella · pneumatici in gomma intera (nero) · cuscinetto a rulli, tubo del mozzo nella ruota · cerchione in lamiera d'acciaio con protezione metallica · asse della ruota avvitato · fissaggio alla piastra



| Piastra [mm] | Ø ruota [mm] | Larghezza della ruota [mm] | Altezza del fabbricato [mm] | Portata 20t [kg] | N° articolo  | EUR   | CC   |
|--------------|--------------|----------------------------|-----------------------------|------------------|--------------|-------|------|
| 104 x 80     | 80           | 25                         | 105                         | 50               | 3000 275 310 | 10,80 | QD16 |
| 104 x 80     | 100          | 30                         | 128                         | 70               | 3000 275 311 | 12,67 | QD16 |
| 105 x 80     | 125          | 37                         | 155                         | 100              | 3000 275 312 | 15,10 | QD16 |
| 135 x 110    | 160          | 40                         | 195                         | 135              | 3000 275 313 | 31,51 | QD16 |
| 135 x 110    | 200          | 50                         | 235                         | 205              | 3000 275 314 | 39,41 | QD16 |

### Ruota orientabile

**rotelle per dispositivi di trasporto con fermo totale** · fermo totale monoblocco montato sul dietro, con possibilità di regolazione successiva



| Piastra [mm] | Ø ruota [mm] | Larghezza della ruota [mm] | Altezza del fabbricato [mm] | Portata 20t [kg] | N° articolo  | EUR   | CC   |
|--------------|--------------|----------------------------|-----------------------------|------------------|--------------|-------|------|
| 104 x 80     | 80           | 25                         | 105                         | 50               | 3000 275 320 | 16,97 | QD16 |
| 104 x 80     | 100          | 30                         | 128                         | 70               | 3000 275 321 | 20,74 | QD16 |
| 105 x 80     | 125          | 37                         | 155                         | 100              | 3000 275 322 | 24,14 | QD16 |
| 135 x 110    | 160          | 40                         | 195                         | 135              | 3000 275 323 | 41,28 | QD16 |
| 135 x 110    | 200          | 50                         | 235                         | 205              | 3000 275 324 | 53,26 | QD16 |

### Ruota con blocco

**rotella per dispositivi di trasporto** · involucro in lamiera d'acciaio robusta, zincato-cromato · pneumatici in gomma intera (nero) · ruota con cuscinetto a rulli, tubo del mozzo nella ruota · cerchione in lamiera d'acciaio con protezione metallica · asse della ruota avvitato



| Piastra [mm] | Ø ruota [mm] | Larghezza della ruota [mm] | Altezza del fabbricato [mm] | Portata 20t [kg] | N° articolo  | EUR   | CC   |
|--------------|--------------|----------------------------|-----------------------------|------------------|--------------|-------|------|
| 104 x 80     | 80           | 25                         | 105                         | 50               | 3000 275 315 | 9,04  | QD16 |
| 104 x 80     | 100          | 30                         | 128                         | 70               | 3000 275 316 | 10,91 | QD16 |
| 105 x 80     | 125          | 37                         | 155                         | 100              | 3000 275 317 | 14,23 | QD16 |
| 135 x 110    | 160          | 40                         | 195                         | 135              | 3000 275 318 | 26,67 | QD16 |
| 135 x 110    | 200          | 50                         | 235                         | 205              | 3000 275 319 | 35,08 | QD16 |

### Ruota di ricambio

con cerchione in lamiera d'acciaio, zincato-cromato senza protezione metallica · pneumatici in gomma intera (nero) · cuscinetto a rulli

**Fornitura senza materiale assi!**



| Ø ruota [mm] | Larghezza della ruota [mm] | Ø dell'asse [mm] | Lunghezza mozzo [mm] | Portata 20t [kg] | N° articolo  | EUR   | CC   |
|--------------|----------------------------|------------------|----------------------|------------------|--------------|-------|------|
| 80           | 25                         | 12               | 40                   | 50               | 3000 275 325 | 4,05  | QD16 |
| 100          | 30                         | 12               | 40                   | 70               | 3000 275 326 | 5,26  | QD16 |
| 125          | 37                         | 15               | 50                   | 100              | 3000 275 327 | 6,68  | QD16 |
| 160          | 40                         | 20               | 60                   | 135              | 3000 275 328 | 13,09 | QD16 |
| 200          | 50                         | 20               | 60                   | 205              | 3000 275 329 | 18,32 | QD16 |

### Ruota orientabile

**rotella per dispositivi di trasporto** · involucro in lamiera d'acciaio, zincato-cromato · ruota orientabile con doppia corona di sfere nella testa forcella · asse della ruota avvitato · cuscinetto a rulli · pneumatici in gomma intera elastici (nero, vulcanizzato) su corpo della ruota in poliammide (nero) · anticorrosione



| Piastra [mm] | Ø ruota [mm] | Larghezza della ruota [mm] | Altezza del fabbricato [mm] | Portata 20t [kg] | N° articolo  | EUR   | CC   |
|--------------|--------------|----------------------------|-----------------------------|------------------|--------------|-------|------|
| 104 x 80     | 100          | 30                         | 127                         | 140              | 3000 275 450 | 26,77 | QU16 |
| 115 x 85     | 125          | 45                         | 155                         | 150              | 3000 275 451 | 40,86 | QU16 |
| 138 x 109    | 160          | 50                         | 195                         | 250              | 3000 275 452 | 71,51 | QU16 |
| 138 x 109    | 200          | 50                         | 235                         | 300              | 3000 275 453 | 82,94 | QU16 |

### Ruota orientabile

**rotelle per dispositivi di trasporto con fermo totale** · (bloccati al contempo i movimenti della ruota e di oscillazione), montato sul dietro



| Piastra [mm] | Ø ruota [mm] | Larghezza della ruota [mm] | Altezza del fabbricato [mm] | Portata 20t [kg] | N° articolo  | EUR   | CC   |
|--------------|--------------|----------------------------|-----------------------------|------------------|--------------|-------|------|
| 104 x 80     | 100          | 30                         | 127                         | 140              | 3000 275 455 | 28,60 | QD16 |
| 115 x 85     | 125          | 45                         | 155                         | 150              | 3000 275 456 | 42,25 | QD16 |
| 138 x 109    | 160          | 50                         | 195                         | 250              | 3000 275 457 | 61,81 | QD16 |
| 138 x 109    | 200          | 50                         | 235                         | 300              | 3000 275 458 | 69,40 | QD16 |



## Ruota con blocco

**rotella per dispositivi di trasporto** · involucro in lamiera d'acciaio, zincato-cromato · asse della ruota avvitato · cuscinetto a rulli · pneumatici in gomma intera elastici (nero, vulcanizzato) su corpo della ruota in poliammide (nero) · anticorrosione

| Piastra [mm] | Ø ruota [mm] | Larghezza della ruota [mm] | Altezza del fabbricato [mm] | Portata 20t [kg] | N° articolo  | EUR   | CC   |
|--------------|--------------|----------------------------|-----------------------------|------------------|--------------|-------|------|
| 104 x 80     | 100          | 30                         | 127                         | 140              | 3000 275 460 | 16,31 | QD16 |
| 115 x 85     | 125          | 45                         | 155                         | 150              | 3000 275 461 | 24,24 | QD16 |
| 138 x 109    | 160          | 50                         | 195                         | 250              | 3000 275 462 | 46,47 | QD16 |
| 138 x 109    | 200          | 50                         | 235                         | 300              | 3000 275 463 | 55,41 | QD16 |



## Ruota di ricambio

pneumatici in gomma intera elastici (nero, vulcanizzato) su corpo della ruota in poliammide nero · cuscinetto a rulli · anticorrosione

**Fornitura senza materiale assi!**

| Ø ruota [mm] | Larghezza della ruota [mm] | Ø dell'asse [mm] | Lunghezza mozzo [mm] | Portata 20t [kg] | N° articolo  | EUR   | CC   |
|--------------|----------------------------|------------------|----------------------|------------------|--------------|-------|------|
| 100          | 30                         | 12               | 40                   | 140              | 3000 275 465 | 11,46 | QD16 |
| 125          | 45                         | 15               | 50                   | 140              | 3000 275 466 | 19,95 | QD16 |
| 160          | 50                         | 20               | 58                   | 250              | 3000 275 467 | 34,32 | QD16 |
| 200          | 50                         | 20               | 58                   | 350              | 3000 275 468 | 39,41 | QD16 |



## Ruota orientabile

**rotella per dispositivi di trasporto** · forcella in lamiera d'acciaio, zincato-cromato · con doppia corona di sfere nella testa forcella · cuscinetto a rulli · asse della ruota avvitato · corpo della ruota in plastica, battistrada in gomma intera elastico (blu, vulcanizzato) · anticorrosione · fissaggio alla piastra  
Ø ruota 100 mm = con protezione

| Piastra [mm] | Ø ruota [mm] | Larghezza della ruota [mm] | Altezza del fabbricato [mm] | Portata 20t [kg] | N° articolo  | EUR   | CC   |
|--------------|--------------|----------------------------|-----------------------------|------------------|--------------|-------|------|
| 104 x 80     | 100          | 26                         | 128                         | 140              | 3000 275 330 | 20,92 | QD16 |
| 115 x 85     | 125          | 45                         | 155                         | 140              | 3000 275 331 | 38,20 | QD16 |
| 138 x 109    | 200          | 50                         | 235                         | 300              | 3000 275 333 | 65,87 | QD16 |



## Ruota orientabile

**rotella per attrezzature di trasporto pesanti** (bloccati al contempo i movimenti della ruota e di oscillazione, montato sul dietro) · montato sul dietro · forcella in lamiera d'acciaio, zincato-cromato · con doppia corona di sfere nella testa forcella · cuscinetto a rulli · asse della ruota avvitato · corpo della ruota in plastica · battistrada in gomma intera elastico (blu) · fissaggio alla piastra  
Ø ruota 100 mm = con protezione

| Piastra [mm] | Ø ruota [mm] | Larghezza della ruota [mm] | Altezza del fabbricato [mm] | Portata 20t [kg] | N° articolo  | EUR   | CC   |
|--------------|--------------|----------------------------|-----------------------------|------------------|--------------|-------|------|
| 104 x 80     | 100          | 26                         | 128                         | 140              | 3000 275 334 | 30,37 | QD16 |
| 115 x 85     | 125          | 45                         | 155                         | 140              | 3000 275 335 | 52,53 | QD16 |
| 138 x 109    | 160          | 42                         | 195                         | 300              | 3000 275 336 | 71,82 | QD16 |
| 138 x 109    | 200          | 50                         | 235                         | 300              | 3000 275 337 | 80,41 | QD16 |



## Ruota con blocco

**rotella per dispositivi di trasporto** · forcella in lamiera d'acciaio, zincato-cromato · asse della ruota avvitato · corpo della ruota in plastica, battistrada in gomma intera elastico (blu, vulcanizzato) · cuscinetto a rulli · anticorrosione · fissaggio alla piastra  
Ø ruota 100 mm = con protezione

| Piastra [mm] | Ø ruota [mm] | Larghezza della ruota [mm] | Altezza del fabbricato [mm] | Portata 20t [kg] | N° articolo  | EUR   | CC   |
|--------------|--------------|----------------------------|-----------------------------|------------------|--------------|-------|------|
| 104 x 80     | 100          | 26                         | 128                         | 140              | 3000 275 338 | 17,52 | QD16 |
| 115 x 85     | 125          | 45                         | 155                         | 140              | 3000 275 339 | 34,32 | QD16 |
| 138 x 109    | 160          | 42                         | 195                         | 300              | 3000 275 340 | 58,11 | QD16 |
| 138 x 109    | 200          | 50                         | 235                         | 300              | 3000 275 341 | 63,89 | QD16 |



## Ruota di ricambio

pneumatici in gomma intera elastica (blu) · anticorrosione · corpo della ruota in plastica · cuscinetto a rulli

**Fornitura senza materiale assi!**

| Ø ruota [mm] | Larghezza della ruota [mm] | Ø dell'asse [mm] | Lunghezza mozzo [mm] | Portata 20t [kg] | N° articolo  | EUR   | CC   |
|--------------|----------------------------|------------------|----------------------|------------------|--------------|-------|------|
| 100          | 26                         | 12               | 40                   | 140              | 3000 275 565 | 12,29 | QD16 |
| 125          | 45                         | 15               | 50                   | 140              | 3000 275 566 | 21,02 | QD16 |
| 160          | 42                         | 20               | 60                   | 300              | 3000 275 567 | 36,05 | QD16 |
| 200          | 50                         | 20               | 60                   | 400              | 3000 275 568 | 41,11 | QD16 |



### Ruota orientabile

**rotella per dispositivi di trasporto** · involucri in lamiera d'acciaio, zincato-cromato · doppia corona di sfere nella testa forcella · ruota: battistrada in poliuretano rosso 98 +/- 4 Shore A, corpo della ruota in plastica · cuscinetto a rulli · asse della ruota avvitato · fissaggio alla piastra



| Piastra [mm] | Ø ruota [mm] | Larghezza della ruota [mm] | Altezza del fabbricato [mm] | Portata 20t [kg] | N° articolo  | EUR   | CC   |
|--------------|--------------|----------------------------|-----------------------------|------------------|--------------|-------|------|
| 104 x 80     | 80           | 28                         | 105                         | 125              | 3000 275 550 | 27,84 | QK16 |
| 104 x 80     | 100          | 30                         | 128                         | 125              | 3000 275 551 | 30,34 | QK16 |
| 104 x 80     | 125          | 32                         | 155                         | 150              | 3000 275 552 | 39,06 | QK16 |
| 135 x 110    | 150          | 35                         | 190                         | 240              | 3000 275 553 | 60,15 | QK16 |
| 135 x 110    | 200          | 45                         | 235                         | 300              | 3000 275 554 | 85,92 | QK16 |

### Ruota orientabile

**rotelle per dispositivi di trasporto con fermo totale** · involucri in lamiera di acciaio · zincato-cromato · doppia corona di sfere nella testa forcella · ruota: battistrada in poliuretano rosso 98 +/- 4 Shore A · corpo della ruota in plastica · cuscinetto a rulli · asse della ruota avvitato · fissaggio alla piastra



| Piastra [mm] | Ø ruota [mm] | Larghezza della ruota [mm] | Altezza del fabbricato [mm] | Portata 20t [kg] | N° articolo  | EUR   | CC   |
|--------------|--------------|----------------------------|-----------------------------|------------------|--------------|-------|------|
| 104 x 80     | 80           | 28                         | 105                         | 125              | 3000 275 560 | 31,51 | QU16 |
| 104 x 80     | 100          | 30                         | 128                         | 125              | 3000 275 561 | 36,71 | QU16 |
| 104 x 80     | 125          | 32                         | 155                         | 150              | 3000 275 562 | 45,37 | QU16 |
| 135 x 110    | 150          | 35                         | 190                         | 240              | 3000 275 563 | 69,36 | QU16 |
| 135 x 110    | 200          | 45                         | 235                         | 300              | 3000 275 564 | 92,29 | QU16 |

### Ruota con blocco

**rotella per dispositivi di trasporto** · forcella in lamiera d'acciaio, zincato-cromato · ruota: battistrada in poliuretano rosso 98 +/- 4 Shore A, corpo della ruota in plastica · cuscinetto a rulli · asse della ruota avvitato · fissaggio alla piastra



| Piastra [mm] | Ø ruota [mm] | Larghezza della ruota [mm] | Altezza del fabbricato [mm] | Portata 20t [kg] | N° articolo  | EUR   | CC   |
|--------------|--------------|----------------------------|-----------------------------|------------------|--------------|-------|------|
| 104 x 80     | 80           | 28                         | 105                         | 125              | 3000 275 570 | 24,31 | QK16 |
| 104 x 80     | 100          | 30                         | 128                         | 125              | 3000 275 571 | 27,12 | QK16 |
| 104 x 80     | 125          | 32                         | 155                         | 150              | 3000 275 572 | 37,30 | QK16 |
| 135 x 110    | 150          | 35                         | 190                         | 200              | 3000 275 573 | 59,74 | QK16 |
| 135 x 110    | 200          | 45                         | 235                         | 300              | 3000 275 574 | 82,70 | QK16 |

### Ruota di ricambio

battistrada in poliuretano rosso 98 +/- 4 Shore A, corpo della ruota in plastica · cuscinetto a rulli  
**Fornitura senza materiale assi!**



| Ø ruota [mm] | Larghezza della ruota [mm] | Ø dell'asse [mm] | Lunghezza mozzo [mm] | Portata 20t [kg] | N° articolo  | EUR   | CC   |
|--------------|----------------------------|------------------|----------------------|------------------|--------------|-------|------|
| 80           | 28                         | 12               | 40                   | 100              | 3000 275 580 | 9,59  | QC16 |
| 100          | 30                         | 12               | 40                   | 140              | 3000 275 581 | 11,01 | QK16 |
| 125          | 32                         | 15               | 44                   | 180              | 3000 275 582 | 16,00 | QK16 |
| 150          | 35                         | 15               | 44                   | 240              | 3000 275 583 | 22,86 | QK16 |
| 200          | 45                         | 20               | 58                   | 380              | 3000 275 584 | 43,74 | QK16 |

### Ruota orientabile

**rotella per dispositivi di trasporto** · involucri in lamiera d'acciaio, zincato-cromato · doppia corona di sfere nella testa forcella · ruota: battistrada in poliuretano blu 85 +/- 4 Shore A, corpo della ruota in plastica · cuscinetto a rulli · asse della ruota avvitato



| Piastra [mm] | Ø ruota [mm] | Larghezza della ruota [mm] | Altezza del fabbricato [mm] | Portata 20t [kg] | N° articolo  | EUR   | CC   |
|--------------|--------------|----------------------------|-----------------------------|------------------|--------------|-------|------|
| 104 x 80     | 80           | 28                         | 105                         | 125              | 3000 275 537 | 24,69 | QU16 |
| 104 x 80     | 100          | 30                         | 128                         | 125              | 3000 275 538 | 27,36 | QU16 |
| 104 x 80     | 125          | 32                         | 155                         | 150              | 3000 275 539 | 35,43 | QU16 |
| 135 x 110    | 150          | 35                         | 190                         | 200              | 3000 275 540 | 54,54 | QU16 |
| 135 x 110    | 200          | 45                         | 235                         | 300              | 3000 275 541 | 75,49 | QU16 |

### Ruota orientabile

**rotelle per dispositivi di trasporto con fermo totale** · involucri in lamiera d'acciaio, zincato-cromato · doppia corona di sfere nella testa forcella · ruota: battistrada in poliuretano blu 85 +/- 4 Shore A · corpo della ruota in plastica · cuscinetto a rulli



| Piastra [mm] | Ø ruota [mm] | Larghezza della ruota [mm] | Altezza del fabbricato [mm] | Portata 20t [kg] | N° articolo  | EUR   | CC   |
|--------------|--------------|----------------------------|-----------------------------|------------------|--------------|-------|------|
| 104 x 80     | 80           | 28                         | 105                         | 125              | 3000 275 542 | 33,18 | QU16 |
| 104 x 80     | 100          | 30                         | 128                         | 125              | 3000 275 543 | 38,96 | QU16 |
| 104 x 80     | 125          | 32                         | 155                         | 150              | 3000 275 544 | 48,31 | QU16 |
| 135 x 110    | 150          | 35                         | 190                         | 200              | 3000 275 545 | 73,76 | QU16 |
| 135 x 110    | 200          | 45                         | 235                         | 300              | 3000 275 546 | 95,06 | QU16 |



## Ruota con blocco

**rotella per dispositivi di trasporto** · forcella in lamiera d'acciaio, zincato-cromato · ruota: battistrada in poliuretano blu 85 +/-4 Shore A, corpo della ruota in plastica · cuscinetto a rulli · asse della ruota avvitato

| Piastra [mm] | Ø ruota [mm] | Larghezza della ruota [mm] | Altezza del fabbricato [mm] | Portata 20t [kg] | N° articolo  | EUR   | CC   |
|--------------|--------------|----------------------------|-----------------------------|------------------|--------------|-------|------|
| 104 x 80     | 80           | 28                         | 105                         | 125              | 3000 275 547 | 21,82 | QU16 |
| 104 x 80     | 100          | 30                         | 128                         | 125              | 3000 275 548 | 24,69 | QU16 |
| 104 x 80     | 125          | 32                         | 155                         | 150              | 3000 275 549 | 33,94 | QU16 |
| 135 x 110    | 150          | 35                         | 190                         | 240              | 3000 275 555 | 54,13 | QU16 |
| 135 x 110    | 200          | 45                         | 235                         | 300              | 3000 275 556 | 87,55 | QK16 |



## Ruota di ricambio

battistrada in poliuretano blu 85 +/-4 Shore A, corpo della ruota in plastica · cuscinetto a rulli

**Fornitura senza materiale assi!**

| Ø ruota [mm] | Larghezza della ruota [mm] | Ø dell'asse [mm] | Lunghezza mozzo [mm] | Portata 20t [kg] | N° articolo  | EUR   | CC   |
|--------------|----------------------------|------------------|----------------------|------------------|--------------|-------|------|
| 80           | 28                         | 12               | 40                   | 70               | 3000 275 557 | 11,32 | QK16 |
| 100          | 30                         | 12               | 40                   | 110              | 3000 275 558 | 13,71 | QK16 |
| 125          | 32                         | 15               | 44                   | 150              | 3000 275 559 | 19,43 | QK16 |
| 150          | 35                         | 15               | 44                   | 200              | 3000 275 515 | 26,63 | QK16 |



## Ruota orientabile

**rotella per dispositivi di trasporto** · involucro in lamiera d'acciaio robusta, zincato-cromato · doppia corona di sfere nella testa forcella (Ø ruota 58 mm con corona a sfera singola) · asse della ruota avvitato · cuscinetto a rulli (Ø ruota 58 mm con cuscinetto liscio) · ruota in plastica, bianco, anticorrosione, resistente a benzina, diesel, oli nonché grassi vegetali e animali

| Piastra [mm] | Ø ruota [mm] | Larghezza della ruota [mm] | Altezza del fabbricato [mm] | Portata 20t [kg] | N° articolo  | EUR   | CC   |
|--------------|--------------|----------------------------|-----------------------------|------------------|--------------|-------|------|
| 93 x 70      | 58           | 29                         | 83                          | 80               | 3000 275 390 | 9,45  | QD16 |
| 104 x 80     | 80           | 30                         | 105                         | 125              | 3000 275 400 | 10,80 | QD16 |
| 104 x 80     | 100          | 35                         | 128                         | 125              | 3000 275 401 | 13,09 | QD16 |
| 105 x 85     | 125          | 34                         | 157                         | 250              | 3000 275 403 | 26,32 | QD16 |
| 105 x 80     | 125          | 35                         | 155                         | 175              | 3000 275 404 | 16,97 | QD16 |
| 135 x 110    | 150          | 50                         | 190                         | 300              | 3000 275 406 | 32,41 | QD16 |
| 135 x 110    | 200          | 50                         | 235                         | 300              | 3000 275 407 | 46,13 | QD16 |



## Ruota orientabile

**rotelle per dispositivi di trasporto con fermo totale** · (bloccati al contempo i movimenti della ruota e di oscillazione), montato sul dietro · forcella in lamiera d'acciaio, zincato-cromato · doppia corona di sfere nella testa forcella · ruota in plastica, bianco · cuscinetto a rulli

| Piastra [mm] | Ø ruota [mm] | Larghezza della ruota [mm] | Altezza del fabbricato [mm] | Portata 20t [kg] | N° articolo  | EUR   | CC   |
|--------------|--------------|----------------------------|-----------------------------|------------------|--------------|-------|------|
| 104 x 80     | 80           | 30                         | 105                         | 125              | 3000 275 410 | 17,70 | QD16 |
| 104 x 80     | 100          | 35                         | 128                         | 125              | 3000 275 411 | 22,23 | QD16 |
| 105 x 85     | 125          | 34                         | 157                         | 250              | 3000 275 415 | 33,14 | QD16 |
| 105 x 80     | 125          | 35                         | 155                         | 175              | 3000 275 412 | 28,29 | QD16 |
| 135 x 110    | 150          | 50                         | 190                         | 300              | 3000 275 413 | 44,53 | QD16 |
| 135 x 110    | 200          | 50                         | 235                         | 300              | 3000 275 414 | 55,89 | QD16 |



## Ruota con blocco

**rotella per dispositivi di trasporto** · involucro in lamiera d'acciaio robusta, zincato-cromato · asse della ruota avvitato · cuscinetto a rulli (Ø ruota 58 mm con cuscinetto liscio) · ruota in plastica, bianco, anticorrosione, resistente a benzina, diesel, oli nonché grassi vegetali e animali

| Piastra [mm] | Ø ruota [mm] | Larghezza della ruota [mm] | Altezza del fabbricato [mm] | Portata 20t [kg] | N° articolo  | EUR   | CC   |
|--------------|--------------|----------------------------|-----------------------------|------------------|--------------|-------|------|
| 112 x 54     | 58           | 29                         | 83                          | 80               | 3000 275 395 | 6,37  | QD16 |
| 104 x 80     | 80           | 30                         | 105                         | 125              | 3000 275 420 | 8,42  | QD16 |
| 104 x 80     | 100          | 35                         | 128                         | 125              | 3000 275 421 | 11,77 | QD16 |
| 105 x 85     | 125          | 34                         | 157                         | 250              | 3000 275 423 | 21,64 | QD16 |
| 105 x 80     | 125          | 35                         | 155                         | 175              | 3000 275 424 | 14,86 | QD16 |
| 135 x 110    | 150          | 50                         | 190                         | 300              | 3000 275 426 | 28,43 | QD16 |
| 135 x 110    | 200          | 50                         | 235                         | 300              | 3000 275 427 | 39,17 | QD16 |



## Ruota di ricambio

plastica (bianco, Ø ruota 58 mm) · cuscinetto a rulli con cuscinetto liscio · anticorrosione · resistente a benzina, diesel, oli nonché grassi vegetali e animali

**Fornitura senza materiale assi!**

| Ø ruota [mm] | Larghezza della ruota [mm] | Ø dell'asse [mm] | Lunghezza mozzo [mm] | Portata 20t [kg] | N° articolo  | EUR   | CC   |
|--------------|----------------------------|------------------|----------------------|------------------|--------------|-------|------|
| 58           | 25                         | 8                | 33                   | 100              | 3000 275 430 | 2,08  | QU16 |
| 80           | 30                         | 12               | 38                   | 100              | 3000 275 432 | 4,26  | QD16 |
| 100          | 34                         | 12               | 38                   | 125              | 3000 275 433 | 5,71  | QD16 |
| 125          | 34                         | 15               | 48                   | 250              | 3000 275 436 | 7,83  | QD16 |
| 150          | 45                         | 20               | 58                   | 400              | 3000 275 439 | 13,09 | QD16 |
| 200          | 50                         | 20               | 60                   | 450              | 3000 275 440 | 20,50 | QD16 |

### Ruota orientabile

rotelle per dispositivi di trasporto con involucro in acciaio inox · doppia corona di sfere nella testa forcella · ruota poliammide (bianco) · cuscinetto liscio · asse della ruota avvitato  
Antiruggine



| Piastra [mm] | Ø ruota [mm] | Larghezza della ruota [mm] | Altezza del fabbricato [mm] | Portata 20t [kg] | N° articolo  | EUR    | CC   |
|--------------|--------------|----------------------------|-----------------------------|------------------|--------------|--------|------|
| 60 x 60      | 50           | 18                         | 70                          | 55               | 3000 275 505 | 20,36  | QU16 |
| 60 x 60      | 75           | 23                         | 101                         | 60               | 3000 275 507 | 28,33  | QU16 |
| 95 x 80      | 80           | 30                         | 108                         | 100              | 3000 275 501 | 42,70  | QU16 |
| 95 x 80      | 100          | 30                         | 127                         | 130              | 3000 275 502 | 44,33  | QU16 |
| 95 x 80      | 125          | 37,5                       | 155                         | 130              | 3000 275 503 | 60,08  | QU16 |
| 129 x 106    | 150          | 40                         | 192                         | 300              | 3000 275 504 | 76,12  | QU16 |
| 129 x 106    | 200          | 50                         | 240                         | 300              | 3000 275 506 | 111,68 | QU16 |

### Ruota orientabile

rotelle per dispositivi di trasporto con fermo totale in involucro di acciaio inox · bloccati al contempo i movimenti della ruota e di oscillazione, montato sul dietro  
Antiruggine



| Piastra [mm] | Ø ruota [mm] | Larghezza della ruota [mm] | Altezza del fabbricato [mm] | Portata 20t [kg] | N° articolo  | EUR    | CC   |
|--------------|--------------|----------------------------|-----------------------------|------------------|--------------|--------|------|
| 60 x 60      | 50           | 18                         | 70                          | 55               | 3000 275 509 | 38,34  | QK16 |
| 60 x 60      | 75           | 23                         | 101                         | 60               | 3000 275 510 | 53,19  | QK16 |
| 95 x 80      | 80           | 30                         | 108                         | 100              | 3000 275 511 | 75,01  | QK16 |
| 95 x 80      | 100          | 30                         | 127                         | 130              | 3000 275 512 | 76,67  | QK16 |
| 95 x 80      | 125          | 37,5                       | 155                         | 130              | 3000 275 513 | 98,28  | QK16 |
| 129 x 106    | 150          | 40                         | 192                         | 300              | 3000 275 514 | 126,02 | QK16 |
| 129 x 106    | 200          | 50                         | 240                         | 300              | 3000 275 516 | 171,21 | QK16 |

### Ruota con blocco

rotelle per dispositivi di trasporto con involucro in acciaio inox · ruote in plastica (bianco) · cuscinetto liscio · asse della ruota avvitato  
Antiruggine



| Piastra [mm] | Ø ruota [mm] | Larghezza della ruota [mm] | Altezza del fabbricato [mm] | Portata 20t [kg] | N° articolo  | EUR   | CC   |
|--------------|--------------|----------------------------|-----------------------------|------------------|--------------|-------|------|
| 60 x 60      | 50           | 18                         | 70                          | 55               | 3000 275 519 | 11,29 | QK16 |
| 60 x 60      | 75           | 23                         | 101                         | 60               | 3000 275 520 | 33,76 | QK16 |
| 95 x 80      | 80           | 30                         | 108                         | 100              | 3000 275 521 | 24,73 | QK16 |
| 95 x 80      | 100          | 30                         | 127                         | 130              | 3000 275 522 | 26,28 | QK16 |
| 95 x 80      | 125          | 37,5                       | 155                         | 130              | 3000 275 523 | 40,10 | QK16 |
| 129 x 106    | 150          | 40                         | 192                         | 300              | 3000 275 524 | 56,31 | QK16 |
| 129 x 106    | 200          | 50                         | 240                         | 300              | 3000 275 526 | 80,31 | QK16 |

### Ruota di ricambio

ruota in plastica (bianco) · cuscinetto liscio  
Fornitura senza materiale assi!



| Ø ruota [mm] | Larghezza della ruota [mm] | Ø dell'asse [mm] | Lunghezza mozzo [mm] | Portata 20t [kg] | N° articolo  | EUR   | CC   |
|--------------|----------------------------|------------------|----------------------|------------------|--------------|-------|------|
| 50           | 18                         | 6                | 22                   | 50               | 3000 275 529 | 2,70  | QK16 |
| 75           | 23                         | 10               | 26                   | 50               | 3000 275 530 | 2,25  | QK16 |
| 80           | 30                         | 12               | 40                   | 150              | 3000 275 531 | 3,95  | QK16 |
| 100          | 30                         | 12               | 40                   | 200              | 3000 275 532 | 4,88  | QK16 |
| 125          | 37,5                       | 15               | 44                   | 300              | 3000 275 533 | 9,14  | QK16 |
| 150          | 40                         | 20               | 50                   | 350              | 3000 275 534 | 13,30 | QK16 |
| 200          | 50                         | 20               | 58                   | 550              | 3000 275 536 | 21,82 | QK16 |

### Ruota orientabile per carichi pesanti

rotella per attrezzature di trasporto pesanti · involucro in lamiera d'acciaio, zincato-cromato · doppio cuscinetto a sfere nella testa forcella · ruota in plastica (colori naturali) · anticorrosione · resistente a benzina, diesel, oli nonché grassi vegetali e animali · asse della ruota avvitato · cuscinetto a rulli



| Piastra [mm] | Ø ruota [mm] | Larghezza della ruota [mm] | Altezza del fabbricato [mm] | Portata 20t [kg] | N° articolo  | EUR    | CC   |
|--------------|--------------|----------------------------|-----------------------------|------------------|--------------|--------|------|
| 105 x 85     | 100          | 35                         | 132                         | 350              | 3000 275 699 | 35,84  | QU16 |
| 105 x 85     | 125          | 40                         | 157                         | 300              | 3000 275 700 | 46,16  | QU16 |
| 138 x 110    | 125          | 45                         | 178                         | 600              | 3000 275 701 | 60,85  | QD16 |
| 138 x 110    | 150          | 45                         | 209                         | 600              | 3000 275 702 | 97,41  | QU16 |
| 138 x 110    | 200          | 50                         | 255                         | 600              | 3000 275 703 | 117,50 | QU16 |
| 138 x 110    | 250          | 50                         | 295                         | 600              | 3000 275 704 | 144,86 | QU16 |



## Ruota orientabile per carichi pesanti

**rotella per attrezzature di trasporto pesanti con fermo totale** · involucri in lamiera d'acciaio, zincato-cromato · asse della ruota avvitato · cuscinetto a rulli · ruota in poliammide (colori naturali) · anticorrosione · resistente a benzina, diesel, oli nonché grassi vegetali e animali

| Piastra [mm] | Ø ruota [mm] | Larghezza della ruota [mm] | Altezza del fabbricato [mm] | Portata 20t [kg] | N° articolo  | EUR    | CC   |
|--------------|--------------|----------------------------|-----------------------------|------------------|--------------|--------|------|
| 105 x 85     | 100          | 35                         | 132                         | 350              | 3000 275 698 | 44,50  | QU16 |
| 105 x 85     | 125          | 40                         | 157                         | 300              | 3000 275 705 | 55,93  | QU16 |
| 138 x 110    | 125          | 45                         | 178                         | 600              | 3000 275 706 | 88,00  | QD16 |
| 138 x 110    | 150          | 45                         | 209                         | 600              | 3000 275 707 | 89,83  | QD16 |
| 138 x 110    | 200          | 50                         | 255                         | 600              | 3000 275 708 | 110,68 | QD16 |
| 138 x 110    | 250          | 50                         | 295                         | 600              | 3000 275 709 | 130,00 | QD16 |



## Ruota per carichi pesanti

**rotella per attrezzature di trasporto pesanti** · involucri in lamiera d'acciaio, zincato-cromato · asse della ruota avvitato · cuscinetto a rulli · ruota in poliammide (colori naturali) · anticorrosione · resistente a benzina, diesel, oli nonché grassi vegetali e animali

| Piastra [mm] | Ø ruota [mm] | Larghezza della ruota [mm] | Altezza del fabbricato [mm] | Portata 20t [kg] | N° articolo  | EUR   | CC   |
|--------------|--------------|----------------------------|-----------------------------|------------------|--------------|-------|------|
| 105 x 85     | 100          | 35                         | 132                         | 350              | 3000 275 697 | 29,54 | QU16 |
| 105 x 85     | 125          | 40                         | 157                         | 300              | 3000 275 710 | 39,41 | QU16 |
| 138 x 110    | 125          | 45                         | 178                         | 600              | 3000 275 711 | 45,47 | QU16 |
| 138 x 110    | 150          | 45                         | 209                         | 600              | 3000 275 712 | 53,26 | QU16 |
| 138 x 110    | 200          | 50                         | 255                         | 600              | 3000 275 713 | 70,40 | QU16 |
| 138 x 110    | 250          | 50                         | 295                         | 600              | 3000 275 714 | 96,27 | QU16 |



## Ruota di ricambio

in plastica (colori naturali) · modello pesante · anticorrosione · resistente a benzina, diesel, oli nonché grassi vegetali e animali · cuscinetto a rulli

**Fornitura senza materiale assi!**

| Ø ruota [mm] | Larghezza della ruota [mm] | Ø dell'asse [mm] | Lunghezza mozzo [mm] | Portata 20t [kg] | N° articolo  | EUR   | CC   |
|--------------|----------------------------|------------------|----------------------|------------------|--------------|-------|------|
| 125          | 45                         | 20               | 58                   | 750              | 3000 275 716 | 20,05 | QK16 |
| 150          | 45                         | 20               | 58                   | 800              | 3000 275 717 | 23,89 | QK16 |
| 200          | 50                         | 20               | 58                   | 1000             | 3000 275 718 | 39,37 | QK16 |
| 250          | 50                         | 20               | 60                   | 700              | 3000 275 719 | 63,68 | QK16 |



## Ruota orientabile per carichi pesanti

**rotella per attrezzature di trasporto pesanti** · forcella in lamiera d'acciaio, zincato-cromato · doppia corona di sfere nella testa forcella · asse della ruota avvitato · corpo della ruota in plastica, battistrada in plastica · anticorrosione · resistente a benzina, diesel, oli nonché grassi vegetali e animali · cuscinetti a sfera · fissaggio alla piastra

| Piastra [mm] | Ø ruota [mm] | Larghezza della ruota [mm] | Altezza del fabbricato [mm] | Portata 20t [kg] | N° articolo  | EUR    | CC   |
|--------------|--------------|----------------------------|-----------------------------|------------------|--------------|--------|------|
| 135 x 110    | 125          | 50                         | 178                         | 700              | 3000 275 727 | 108,50 | QU16 |
| 135 x 110    | 150          | 50                         | 200                         | 700              | 3000 275 728 | 113,69 | QU16 |
| 135 x 110    | 200          | 50                         | 245                         | 1000             | 3000 275 729 | 145,20 | QU16 |
| 135 x 110    | 250          | 60                         | 290                         | 1400             | 3000 275 730 | 174,54 | QU16 |



## Ruota orientabile per carichi pesanti

**rotella per attrezzature di trasporto pesanti** (bloccati al contempo i movimenti della ruota e di oscillazione, montato sul dietro) · montato sul dietro · cuscinetti a sfera · forcella in lamiera d'acciaio, zincato-cromato · doppia corona di sfere nella testa forcella · asse della ruota avvitato · corpo della ruota in plastica, battistrada in plastica · anticorrosione · fissaggio alla piastra

| Piastra [mm] | Ø ruota [mm] | Larghezza della ruota [mm] | Altezza del fabbricato [mm] | Portata 20t [kg] | N° articolo  | EUR    | CC   |
|--------------|--------------|----------------------------|-----------------------------|------------------|--------------|--------|------|
| 135 x 110    | 125          | 50                         | 178                         | 700              | 3000 275 731 | 136,72 | QU16 |
| 135 x 110    | 150          | 50                         | 200                         | 700              | 3000 275 732 | 141,29 | QU16 |
| 135 x 110    | 200          | 50                         | 245                         | 1000             | 3000 275 733 | 182,78 | QU16 |
| 135 x 110    | 250          | 60                         | 290                         | 1400             | 3000 275 734 | 202,76 | QU16 |



## Ruota per carichi pesanti

**rotella per attrezzature di trasporto pesanti** · forcella in lamiera d'acciaio, zincato-cromato · asse della ruota avvitato · corpo della ruota in plastica, battistrada in plastica · anticorrosione · cuscinetti a sfera · fissaggio alla piastra

| Piastra [mm] | Ø ruota [mm] | Larghezza della ruota [mm] | Altezza del fabbricato [mm] | Portata 20t [kg] | N° articolo  | EUR    | CC   |
|--------------|--------------|----------------------------|-----------------------------|------------------|--------------|--------|------|
| 135 x 110    | 125          | 50                         | 178                         | 700              | 3000 275 735 | 97,48  | QU16 |
| 135 x 110    | 150          | 50                         | 200                         | 700              | 3000 275 736 | 102,16 | QU16 |
| 135 x 110    | 200          | 50                         | 245                         | 1000             | 3000 275 737 | 129,79 | QU16 |
| 135 x 110    | 250          | 60                         | 290                         | 1400             | 3000 275 738 | 151,68 | QU16 |

### Ruota orientabile

involo in lamiera d'acciaio, zincato-cromato · doppia corona di sfere nella testa forcella · battistrada in poliuretano colato, durezza 95 +/- 3 Shore, corpo della ruota in alluminio, portata elevata, resistenza al rotolamento minima, scorrimento a bassa rumorosità, grande resistenza allo strappo e all'abrasione, resistente a grassi, oli ecc., temperatura di lavoro -20 °C / +80 °C, cuscinetto a sfera, fissaggio con piastra

#### Rotelle per trasporti pesanti



| Piastra [mm] | Ø ruota [mm] | Larghezza della ruota [mm] | Altezza del fabbricato [mm] | Portata 20t [kg] | N° articolo  | EUR    | CC   |
|--------------|--------------|----------------------------|-----------------------------|------------------|--------------|--------|------|
| 104 x 80     | 80           | 20                         | 105                         | 120              | 3900 275 600 | 59,91  | QU16 |
| 105 x 85     | 100          | 40                         | 132                         | 200              | 3000 275 923 | 77,33  | QU16 |
| 105 x 85     | 125          | 38                         | 157                         | 300              | 3000 275 924 | 68,50  | QD16 |
| 115 x 85     | 125          | 30                         | 155                         | 200              | 3900 275 602 | 55,10  | QD16 |
| 138 x 110    | 125          | 50                         | 178                         | 450              | 3900 275 604 | 99,15  | QD16 |
| 138 x 109    | 150          | 40                         | 181                         | 250              | 3900 275 605 | 84,05  | QD16 |
| 138 x 110    | 150          | 50                         | 209                         | 550              | 3900 275 606 | 115,15 | QD16 |
| 138 x 109    | 160          | 50                         | 195                         | 300              | 3900 275 607 | 80,00  | QD16 |
| 138 x 110    | 160          | 50                         | 205                         | 600              | 3900 275 608 | 161,65 | QU16 |
| 138 x 109    | 200          | 50                         | 235                         | 300              | 3900 275 609 | 101,47 | QD16 |
| 138 x 110    | 200          | 50                         | 255                         | 600              | 3900 275 610 | 136,13 | QD16 |

### Ruota orientabile con fermo totale

involo in lamiera d'acciaio · zincate-cromate · doppia corona di sfere nella testa forcella · battistrada in poliuretano colato, durezza 95 +/- 3 Shore; corpo della ruota in alluminio · resistenza minima al rotolamento · scorrimento a bassa rumorosità, grande resistenza allo strappo e all'abrasione, resistente a grassi, oli ecc. · temperatura di lavoro -20 °C / +80 °C · asse della ruota avvitato · fermo totale, montato sul davanti · cuscinetti a sfera · fissaggio alla piastra



| Piastra [mm] | Ø ruota [mm] | Larghezza della ruota [mm] | Altezza del fabbricato [mm] | Portata 20t [kg] | N° articolo  | EUR    | CC   |
|--------------|--------------|----------------------------|-----------------------------|------------------|--------------|--------|------|
| 104 x 80     | 80           | 20                         | 105                         | 120              | 3900 275 619 | 59,32  | QU16 |
| 105 x 85     | 100          | 40                         | 132                         | 200              | 3000 275 925 | 85,99  | QU16 |
| 115 x 85     | 125          | 30                         | 155                         | 200              | 3900 275 621 | 99,32  | QU16 |
| 85 x 105     | 125          | 38                         | 157                         | 300              | 3000 275 926 | 75,32  | QD16 |
| 138 x 110    | 125          | 50                         | 178                         | 450              | 3900 275 622 | 126,19 | QD16 |
| 138 x 109    | 150          | 40                         | 181                         | 250              | 3900 275 623 | 97,52  | QD16 |
| 138 x 110    | 150          | 50                         | 209                         | 550              | 3900 275 624 | 136,79 | QD16 |
| 138 x 109    | 160          | 50                         | 195                         | 300              | 3900 275 625 | 93,40  | QD16 |
| 138 x 110    | 160          | 50                         | 205                         | 600              | 3900 275 626 | 192,47 | QU16 |
| 138 x 109    | 200          | 50                         | 235                         | 300              | 3900 275 627 | 116,01 | QD16 |
| 138 x 110    | 200          | 50                         | 255                         | 600              | 3900 275 628 | 164,60 | QD16 |

### Ruota con blocco

involo in lamiera d'acciaio, zincato-cromato · battistrada in poliuretano colato, durezza 95 +/- 3 Shore A · corpo della ruota in alluminio, portata elevata, resistenza minima al rotolamento · scorrimento a bassa rumorosità, grande resistenza allo strappo e all'abrasione, resistente a grassi, oli ecc. · temperatura di lavoro -20 °C/+ 80 °C, cuscinetto a sfera · fissaggio alla piastra



| Piastra [mm] | Ø ruota [mm] | Larghezza della ruota [mm] | Altezza del fabbricato [mm] | Portata 20t [kg] | N° articolo  | EUR    | CC   |
|--------------|--------------|----------------------------|-----------------------------|------------------|--------------|--------|------|
| 104 x 80     | 80           | 20                         | 105                         | 120              | 3900 275 640 | 47,96  | QU16 |
| 105 x 85     | 100          | 40                         | 132                         | 200              | 3000 275 927 | 52,85  | QA16 |
| 115 x 85     | 125          | 30                         | 155                         | 200              | 3900 275 642 | 73,07  | QU16 |
| 105 x 85     | 125          | 38                         | 157                         | 300              | 3000 275 928 | 63,82  | QD16 |
| 138 x 110    | 125          | 50                         | 178                         | 450              | 3900 275 644 | 69,99  | QD16 |
| 138 x 109    | 150          | 40                         | 181                         | 250              | 3900 275 645 | 83,81  | QD16 |
| 138 x 110    | 150          | 50                         | 209                         | 550              | 3900 275 646 | 84,29  | QD16 |
| 138 x 109    | 160          | 50                         | 195                         | 300              | 3900 275 647 | 79,68  | QD16 |
| 138 x 110    | 160          | 50                         | 205                         | 600              | 3900 275 648 | 82,32  | QD16 |
| 138 x 109    | 200          | 50                         | 235                         | 300              | 3900 275 649 | 99,56  | QD16 |
| 138 x 110    | 200          | 50                         | 255                         | 600              | 3900 275 650 | 103,20 | QD16 |

### Ruota di ricambio

per trasporti pesanti · battistrada in poliuretano colato, durezza 95 +/- 3 Shore A · corpo della ruota in alluminio, portata elevata, resistenza minima al rotolamento · scorrimento a bassa rumorosità, grande resistenza allo strappo e all'abrasione, resistente a grassi, oli ecc. · temperatura di lavoro -20 °C/ +80 °C, cuscinetto a sfera

#### Fornitura senza materiale assi



| Ø ruota [mm] | Larghezza della ruota [mm] | Ø dell'asse [mm] | Lunghezza mozzo [mm] | Portata 20t [kg] | N° articolo  | EUR    | CC   |
|--------------|----------------------------|------------------|----------------------|------------------|--------------|--------|------|
| 80           | 20                         | 12               | 20                   | 120              | 3900 275 660 | 32,21  | QU16 |
| 100          | 40                         | 20               | 40                   | 200              | 3000 275 941 | 35,88  | QD16 |
| 125          | 30                         | 15               | 40                   | 250              | 3900 275 662 | 53,68  | QU16 |
| 125          | 50                         | 20               | 60                   | 450              | 3900 275 663 | 44,92  | QD16 |
| 150          | 40                         | 20               | 50                   | 400              | 3000 275 943 | 54,06  | QD16 |
| 150          | 50                         | 20               | 60                   | 550              | 3900 275 664 | 55,75  | QD16 |
| 160          | 50                         | 20               | 60                   | 600              | 3900 275 665 | 53,75  | QD16 |
| 200          | 50                         | 20               | 60                   | 800              | 3900 275 666 | 71,75  | QD16 |
| 250          | 50                         | 20               | 60                   | 1000             | 3000 275 944 | 142,54 | QD16 |



## Ruota orientabile per carichi pesanti

**ruota orientabile** · portata fino a 1000 kg · involucro in lamiera d'acciaio robusta · zincate-cromate · doppia corona di sfere nella testa forcella · battistrada in poliuretano colato 95+/- 3 Shore A · corpo della ruota in alluminio · cuscinetti a sfera · fissaggio alla piastra

| Piastra [mm] | Ø ruota [mm] | Larghezza della ruota [mm] | Altezza del fabbricato [mm] | Portata 20t [kg] | N° articolo  | EUR    | CC   |
|--------------|--------------|----------------------------|-----------------------------|------------------|--------------|--------|------|
| 135 x 110    | 125          | 50                         | 178                         | 450              | 3000 275 929 | 94,54  | QD16 |
| 135 x 110    | 150          | 50                         | 200                         | 550              | 3000 275 930 | 107,70 | QD16 |
| 135 x 110    | 200          | 50                         | 245                         | 800              | 3000 275 931 | 128,24 | QD16 |
| 135 x 110    | 250          | 50                         | 290                         | 1000             | 3000 275 932 | 214,95 | QD16 |



## Ruota orientabile per carichi pesanti

**ruota orientabile con fermo totale** · portata fino a 1000 kg · involucro in lamiera d'acciaio robusta · zincate-cromate · doppia corona di sfere nella testa forcella · battistrada in poliuretano colato 95+/- 3 Shore A · corpo della ruota in alluminio · cuscinetti a sfera · fissaggio alla piastra

| Piastra [mm] | Ø ruota [mm] | Larghezza della ruota [mm] | Altezza del fabbricato [mm] | Portata 20t [kg] | N° articolo  | EUR    | CC   |
|--------------|--------------|----------------------------|-----------------------------|------------------|--------------|--------|------|
| 135 x 110    | 125          | 50                         | 178                         | 450              | 3000 275 933 | 114,31 | QD16 |
| 135 x 110    | 150          | 50                         | 200                         | 550              | 3000 275 934 | 127,09 | QD16 |
| 135 x 110    | 200          | 50                         | 245                         | 800              | 3000 275 935 | 154,55 | QD16 |
| 135 x 110    | 250          | 50                         | 290                         | 1000             | 3000 275 936 | 234,72 | QD16 |



## Ruota per carichi pesanti

**ruota con blocco** · portata fino a 1000 kg · involucro in lamiera d'acciaio robusta · zincate-cromate · doppia corona di sfere nella testa forcella · battistrada in poliuretano colato 95+/- 3 Shore A · corpo della ruota in alluminio · cuscinetti a sfera · fissaggio alla piastra

| Piastra [mm] | Ø ruota [mm] | Larghezza della ruota [mm] | Altezza del fabbricato [mm] | Portata 20t [kg] | N° articolo  | EUR    | CC   |
|--------------|--------------|----------------------------|-----------------------------|------------------|--------------|--------|------|
| 135 x 110    | 125          | 50                         | 178                         | 450              | 3000 275 937 | 86,92  | QD16 |
| 135 x 110    | 150          | 50                         | 200                         | 550              | 3000 275 938 | 99,63  | QD16 |
| 135 x 110    | 200          | 50                         | 245                         | 800              | 3000 275 939 | 117,50 | QD16 |
| 135 x 110    | 250          | 50                         | 290                         | 1000             | 3000 275 940 | 199,02 | QD16 |



## Ruota orientabile per carichi pesanti

portata fino a 550 kg · involucro in lamiera d'acciaio robusta, zincato-cromato · doppia corona di sfere nella testa forcella · pneumatici in gomma intera elastici (nero, vulcanizzato) su corpo della ruota in alluminio · asse della ruota avvitato · cuscinetti a sfera · fissaggio alla piastra

| Piastra [mm] | Ø ruota [mm] | Larghezza della ruota [mm] | Altezza del fabbricato [mm] | Portata 20t [kg] | N° articolo  | EUR    | CC   |
|--------------|--------------|----------------------------|-----------------------------|------------------|--------------|--------|------|
| 138 x 110    | 100          | 40                         | 153                         | 150              | 3000 275 471 | 86,09  | QA16 |
| 105 x 85     | 125          | 40                         | 157                         | 200              | 3000 275 442 | 83,94  | QK16 |
| 138 x 110    | 125          | 50                         | 178                         | 220              | 3000 275 472 | 91,32  | QD16 |
| 135 x 110    | 160          | 50                         | 205                         | 300              | 3000 275 444 | 100,74 | QD16 |
| 138 x 110    | 160          | 50                         | 214                         | 300              | 3000 275 473 | 108,18 | QD16 |
| 135 x 110    | 200          | 50                         | 245                         | 450              | 3000 275 445 | 113,21 | QD16 |
| 138 x 110    | 200          | 50                         | 255                         | 450              | 3000 275 474 | 120,89 | QD16 |
| 135 x 110    | 250          | 50                         | 290                         | 550              | 3000 275 446 | 154,10 | QA16 |
| 138 x 110    | 250          | 50                         | 295                         | 550              | 3000 275 475 | 153,69 | QD16 |



## Ruota orientabile per carichi pesanti

**con fermo** · portata fino a 550 kg · involucro in lamiera d'acciaio robusta, zincato-cromato · doppia corona di sfere nella testa forcella · fermo totale (bloccati al contempo movimento di manovra e oscillazione) · pneumatici in gomma intera elastici (nero, vulcanizzato) su corpo della ruota in alluminio · asse della ruota avvitato · cuscinetti a sfera · fissaggio alla piastra

| Piastra [mm] | Ø ruota [mm] | Larghezza della ruota [mm] | Altezza del fabbricato [mm] | Portata 20t [kg] | N° articolo  | EUR    | CC   |
|--------------|--------------|----------------------------|-----------------------------|------------------|--------------|--------|------|
| 105 x 85     | 125          | 40                         | 157                         | 200              | 3000 275 448 | 100,77 | QK16 |
| 138 x 110    | 125          | 50                         | 178                         | 220              | 3000 275 477 | 118,44 | QD16 |
| 135 x 110    | 160          | 50                         | 205                         | 300              | 3000 275 454 | 120,06 | QD16 |
| 138 x 110    | 160          | 50                         | 214                         | 300              | 3000 275 478 | 129,83 | QD16 |
| 135 x 110    | 200          | 50                         | 245                         | 450              | 3000 275 459 | 139,56 | QD16 |
| 138 x 110    | 200          | 50                         | 255                         | 450              | 3000 275 479 | 149,50 | QD16 |
| 138 x 110    | 250          | 50                         | 295                         | 550              | 3000 275 480 | 182,36 | QD16 |

### Ruota per carichi pesanti

portata fino a 550 kg · involucro in lamiera d'acciaio robusta, zincato-cromato · doppia corona di sfere nella testa forcella · pneumatici in gomma intera elastici (nero, vulcanizzato) su corpo della ruota in alluminio · asse della ruota avvitato · cuscinetti a sfera · fissaggio alla piastra



| Piastra [mm] | Ø ruota [mm] | Larghezza della ruota [mm] | Altezza del fabbricato [mm] | Portata 20t [kg] | N° articolo  | EUR    | CC   |
|--------------|--------------|----------------------------|-----------------------------|------------------|--------------|--------|------|
| 138 x 110    | 100          | 40                         | 153                         | 150              | 3000 275 482 | 78,96  | QU16 |
| 105 x 85     | 125          | 40                         | 157                         | 200              | 3000 275 493 | 67,46  | QU16 |
| 138 x 110    | 125          | 50                         | 178                         | 220              | 3000 275 483 | 89,00  | QU16 |
| 135 x 110    | 160          | 50                         | 205                         | 300              | 3000 275 495 | 92,67  | QD16 |
| 138 x 110    | 160          | 50                         | 214                         | 300              | 3000 275 484 | 77,26  | QD16 |
| 135 x 110    | 200          | 50                         | 245                         | 450              | 3000 275 496 | 138,04 | QU16 |
| 138 x 110    | 200          | 50                         | 255                         | 450              | 3000 275 485 | 88,13  | QD16 |
| 135 x 110    | 250          | 50                         | 290                         | 550              | 3000 275 497 | 133,01 | QD16 |
| 138 x 110    | 250          | 50                         | 295                         | 550              | 3000 275 486 | 119,89 | QD16 |

### Ruota di ricambio

pneumatici in gomma intera elastici (nero, vulcanizzato) su corpo della ruota in alluminio · asse della ruota avvitato · cuscinetti a sfera



| Ø ruota [mm] | Larghezza della ruota [mm] | Ø dell'asse [mm] | Lunghezza mozzo [mm] | Portata 20t [kg] | N° articolo  | EUR    | CC   |
|--------------|----------------------------|------------------|----------------------|------------------|--------------|--------|------|
| 100          | 40                         | 15               | 40                   | 150              | 3000 275 487 | 29,89  | QD16 |
| 125          | 40                         | 15               | 40                   | 180              | 3000 275 500 | 57,97  | QK16 |
| 125          | 50                         | 20               | 50                   | 220              | 3000 275 488 | 37,40  | QD16 |
| 160          | 50                         | 20               | 60                   | 300              | 3000 275 499 | 48,79  | QD16 |
| 200          | 50                         | 20               | 60                   | 450              | 3000 275 490 | 81,03  | QU16 |
| 250          | 50                         | 20               | 60                   | 550              | 3000 275 491 | 120,79 | QU16 |

### Ruota orientabile per carichi pesanti

costruzione pesante in acciaio saldato · zincato · cuscinetto a sfere nella testa forcella · protezione dagli schizzi d'acqua e antipolvere · nippolo di lubrificazione nella testa forcella · ruota in plastica (colori naturali) · cuscinetti a sfera · anticorrosione · esistente a benzina, diesel, oli nonché grassi vegetali e animali

**Ruote orientabili con fermo su richiesta**



| Piastra [mm] | Ø ruota [mm] | Larghezza della ruota [mm] | Altezza del fabbricato [mm] | Portata 20t [kg] | N° articolo  | EUR    | CC   |
|--------------|--------------|----------------------------|-----------------------------|------------------|--------------|--------|------|
| 138 x 110    | 125          | 50                         | 170                         | 550              | 3000 275 850 | 207,89 | QU16 |
| 138 x 110    | 150          | 48                         | 200                         | 800              | 3000 275 851 | 228,39 | QU16 |
| 138 x 110    | 200          | 50                         | 245                         | 1200             | 3000 275 852 | 277,21 | QU16 |
| 138 x 110    | 250          | 60                         | 295                         | 1400             | 3000 275 853 | 305,27 | QU16 |

### Ruota per carichi pesanti

costruzione pesante in acciaio saldato · zincato · ruota in plastica (colori naturali) · cuscinetti a sfera · anticorrosione · esistente a benzina, diesel, oli nonché grassi vegetali e animali



| Piastra [mm] | Ø ruota [mm] | Larghezza della ruota [mm] | Altezza del fabbricato [mm] | Portata 20t [kg] | N° articolo  | EUR    | CC   |
|--------------|--------------|----------------------------|-----------------------------|------------------|--------------|--------|------|
| 138 x 110    | 125          | 50                         | 170                         | 550              | 3000 275 854 | 97,41  | QU16 |
| 138 x 110    | 150          | 48                         | 200                         | 800              | 3000 275 855 | 114,97 | QU16 |
| 138 x 110    | 200          | 50                         | 245                         | 1200             | 3000 275 856 | 161,03 | QU16 |

### Ruota di ricambio

in plastica (colori naturali) · modello pesante · anticorrosione · esistente a benzina, diesel, oli nonché grassi vegetali e animali · cuscinetti a sfera

**Fornitura senza materiale assi!**



| Ø ruota [mm] | Larghezza della ruota [mm] | Ø dell'asse [mm] | Lunghezza mozzo [mm] | Portata 20t [kg] | N° articolo  | EUR    | CC   |
|--------------|----------------------------|------------------|----------------------|------------------|--------------|--------|------|
| 100          | 35                         | 15               | 40                   | 450              | 3000 275 915 | 32,21  | QU16 |
| 125          | 50                         | 20               | 60                   | 700              | 3000 275 858 | 44,98  | QK16 |
| 150          | 48                         | 20               | 60                   | 900              | 3000 275 917 | 59,32  | QK16 |
| 200          | 50                         | 25               | 60                   | 1200             | 3000 275 860 | 84,67  | QU16 |
| 250          | 60                         | 25               | 60                   | 1400             | 3000 275 861 | 107,53 | QU16 |



## Ruota orientabile per carichi pesanti

**rotella per attrezzature di trasporto pesanti** · costruzione pesante in acciaio saldato · cuscinetto a sfere nella testa forcella · zincato · ruota: rivestimento in poliuretano (marrone) su corpo della ruota in ghisa, 95 +/- 3 Shore A · esistente a benzina, diesel, oli nonché grassi vegetali e animali · cuscinetti a sfera

| Piastra [mm] | Ø ruota [mm] | Larghezza della ruota [mm] | Altezza del fabbricato [mm] | Portata 20t [kg] | N° articolo  | EUR     | CC   |
|--------------|--------------|----------------------------|-----------------------------|------------------|--------------|---------|------|
| 190 x 175    | 85           | 80                         | 125                         | 800              | 3000 275 945 | 490,12  | QU16 |
| 138 x 110    | 100          | 50                         | 145                         | 400              | 3000 275 946 | 236,46  | QU16 |
| 138 x 110    | 125          | 50                         | 170                         | 550              | 3000 275 870 | 260,18  | QU16 |
| 138 x 110    | 150          | 50                         | 195                         | 800              | 3000 275 871 | 272,54  | QU16 |
| 138 x 110    | 200          | 50                         | 245                         | 1000             | 3000 275 872 | 213,56  | QD16 |
| 200 x 160    | 200          | 80                         | 264                         | 1400             | 3000 275 947 | 955,27  | QU16 |
| 138 x 110    | 250          | 50                         | 295                         | 1300             | 3000 275 873 | 352,99  | QU16 |
| 175 x 140    | 250          | 75                         | 315                         | 1600             | 3000 275 761 | 702,30  | QU16 |
| 255 x 200    | 250          | 100                        | 330                         | 2200             | 3000 275 948 | 1856,53 | QU16 |



## Ruota orientabile per carichi pesanti

**rotella per attrezzature di trasporto pesanti con fermo totale** · costruzione pesante in acciaio saldato · cuscinetti a sfera · zincato · ruota: rivestimento in poliuretano (marrone) su corpo della ruota in ghisa, 95 +/- 3 Shore A · esistente a benzina, diesel, oli nonché grassi vegetali e animali · cuscinetti a sfera

| Piastra [mm] | Ø ruota [mm] | Larghezza della ruota [mm] | Altezza del fabbricato [mm] | Portata 20t [kg] | N° articolo  | EUR     | CC   |
|--------------|--------------|----------------------------|-----------------------------|------------------|--------------|---------|------|
| 138 x 110    | 100          | 50                         | 145                         | 400              | 3000 275 952 | 327,60  | QU16 |
| 138 x 110    | 125          | 50                         | 170                         | 550              | 3000 275 953 | 350,56  | QU16 |
| 138 x 110    | 150          | 50                         | 195                         | 800              | 3000 275 954 | 363,03  | QU16 |
| 138 x 110    | 200          | 50                         | 245                         | 1000             | 3000 275 955 | 396,17  | QU16 |
| 200 x 160    | 200          | 80                         | 264                         | 1400             | 3000 275 956 | 754,80  | QD16 |
| 138 x 110    | 250          | 50                         | 295                         | 1300             | 3000 275 957 | 443,96  | QU16 |
| 255 x 200    | 250          | 100                        | 330                         | 2200             | 3000 275 958 | 2009,07 | QU16 |



## Ruota per carichi pesanti

**rotella per attrezzature di trasporto pesanti** · costruzione pesante in acciaio saldato · zincato · ruota: rivestimento in poliuretano (marrone) su corpo della ruota in ghisa, 95 +/- 3 Shore A · esistente a benzina, diesel, oli nonché grassi vegetali e animali · cuscinetti a sfera

| Piastra [mm] | Ø ruota [mm] | Larghezza della ruota [mm] | Altezza del fabbricato [mm] | Portata 20t [kg] | N° articolo  | EUR     | CC   |
|--------------|--------------|----------------------------|-----------------------------|------------------|--------------|---------|------|
| 190 x 175    | 85           | 80                         | 125                         | 800              | 3000 275 962 | 242,24  | QU16 |
| 138 x 110    | 100          | 50                         | 145                         | 400              | 3000 275 963 | 132,91  | QU16 |
| 138 x 110    | 125          | 50                         | 170                         | 550              | 3000 275 874 | 149,60  | QU16 |
| 138 x 110    | 150          | 50                         | 195                         | 800              | 3000 275 875 | 159,13  | QU16 |
| 138 x 110    | 200          | 50                         | 245                         | 1000             | 3000 275 876 | 188,91  | QU16 |
| 200 x 160    | 200          | 80                         | 264                         | 1400             | 3000 275 964 | 558,00  | QU16 |
| 138 x 110    | 250          | 50                         | 295                         | 1300             | 3000 275 877 | 238,88  | QU16 |
| 255 x 200    | 250          | 100                        | 330                         | 2200             | 3000 275 965 | 1141,41 | QU16 |



## Rotella per attrezzature di trasporto pesanti

**carrucola di guida doppia** · costruzione pesante in acciaio saldato · zincato · cuscinetti a sfera · ruote: rivestimento (marrone) in poliuretano colato, 95 +/-3 Shore A, su corpo della ruota in ghisa · esistente a benzina, diesel, oli nonché grassi vegetali e animali

| Piastra [mm] | Ø ruota [mm] | Larghezza della ruota [mm] | Altezza del fabbricato [mm] | Portata 20t [kg] | N° articolo  | EUR    | CC   |
|--------------|--------------|----------------------------|-----------------------------|------------------|--------------|--------|------|
| 138 x 110    | 100          | 2 x 38                     | 145                         | 590              | 3000 275 756 | 446,56 | QU16 |
| 138 x 110    | 125          | 2 x 50                     | 170                         | 1100             | 3000 275 757 | 458,54 | QU16 |
| 175 x 140    | 150          | 2 x 50                     | 212                         | 1600             | 3000 275 766 | 449,92 | QD16 |
| 175 x 140    | 200          | 2 x 50                     | 264                         | 2000             | 3000 275 767 | 492,34 | QD16 |
| 175 x 140    | 300          | 2 x 50                     | 365                         | 2000             | 3000 275 758 | 639,86 | QD16 |



## Rotella per attrezzature di trasporto pesanti

**doppia ruota orientabile con fermo (blocca solo le ruote)** · costruzione pesante in acciaio saldato · zincato · cuscinetti a sfera · ruote: rivestimento (marrone) in poliuretano colato, 95 +/-3 Shore A, su corpo della ruota in ghisa · esistente a benzina, diesel, oli nonché grassi vegetali e animali

| Piastra [mm] | Ø ruota [mm] | Larghezza della ruota [mm] | Altezza del fabbricato [mm] | Portata 20t [kg] | N° articolo  | EUR     | CC   |
|--------------|--------------|----------------------------|-----------------------------|------------------|--------------|---------|------|
| 138 x 110    | 100          | 2 x 38                     | 145                         | 590              | 3000 275 763 | 537,25  | QU16 |
| 138 x 110    | 125          | 2 x 50                     | 170                         | 1100             | 3000 275 789 | 574,58  | QU16 |
| 175 x 140    | 150          | 2 x 50                     | 212                         | 1600             | 3000 275 778 | 796,60  | QU16 |
| 175 x 140    | 200          | 2 x 50                     | 264                         | 2000             | 3000 275 779 | 795,04  | QU16 |
| 175 x 140    | 250          | 2 x 50                     | 314                         | 2000             | 3000 275 780 | 958,84  | QU16 |
| 175 x 140    | 300          | 2 x 50                     | 365                         | 2000             | 3000 275 781 | 1084,72 | QU16 |



### Rotella per attrezzature di trasporto pesanti

**ruota doppia con blocco** · costruzione pesante in acciaio saldato · zincato · cuscinetti a sfera · ruote: rivestimento (marrone) in poliuretano colato, 95 +/-3 Shore A, su corpo della ruota in ghisa · esistente a benzina, diesel, oli nonché grassi vegetali e animali



| Piastra [mm] | Ø ruota [mm] | Larghezza della ruota [mm] | Altezza del fabbricato [mm] | Portata 20t [kg] | N° articolo  | EUR    | CC     |
|--------------|--------------|----------------------------|-----------------------------|------------------|--------------|--------|--------|
| 138 x 110    | 100          | 2 x 38                     | 145                         | 590              | 3000 275 784 | 333,84 | ▷ QU16 |
| 138 x 110    | 125          | 2 x 50                     | 170                         | 1100             | 3000 275 785 | 366,73 | ▷ QU16 |
| 175 x 140    | 150          | 2 x 50                     | 212                         | 1600             | 3000 275 769 | 281,51 | ▷ QD16 |
| 175 x 140    | 200          | 2 x 50                     | 264                         | 2000             | 3000 275 770 | 334,77 | QD16   |
| 175 x 140    | 300          | 2 x 50                     | 365                         | 2000             | 3000 275 786 | 516,65 | ▷ QD16 |

### Ruota di ricambio

**per rulli doppi, ruote di sterzata e ruote con blocco** · rivestimento in poliuretano (marrone) sul corpo della ruota in ghisa · 95 +/- 3 Shore A · cuscinetti a sfera · esistente a benzina, diesel, oli nonché grassi vegetali e animali  
Fornitura senza materiale assi



| Ø ruota [mm]  | Larghezza della ruota [mm] | Ø dell'asse [mm] | Lunghezza mozzo [mm] | Portata 20t [kg] | N° articolo  | EUR    | CC     |
|---|----------------------------|------------------|----------------------|------------------|--------------|--------|--------|
| <b>per rotelle per carichi pesanti fino a 3500 kg</b> |                            |                  |                      |                  |              |        |        |
| 100   | 38                         | 20               | 41                   | 295              | 3000 275 889 | 66,49  | QU16   |
| 100   | 50                         | 20               | 60                   | 400              | 3000 275 969 | 68,33  | QU16   |
| 125   | 50                         | 20               | 60                   | 550              | 3000 275 878 | 83,91  | QU16   |
| 150   | 50                         | 20               | 50                   | 700              | 3000 275 775 | 88,93  | QU16   |
| 150   | 50                         | 25               | 60                   | 800              | 3000 275 970 | 85,64  | QU16   |
| <b>per rotelle per carichi pesanti fino a 1200 kg</b> |                            |                  |                      |                  |              |        |        |
| 200   | 40                         | 20               | 49                   | 800              | 3000 275 880 | 130,59 | QE16   |
| <b>per rotelle per carichi pesanti fino a 3500 kg</b> |                            |                  |                      |                  |              |        |        |
| 200   | 50                         | 25               | 60                   | 1000             | 3000 275 971 | 112,48 | QU16   |
| 200   | 80                         | 30               | 80                   | 1400             | 3000 275 972 | 222,08 | QU16   |
| 250   | 75                         | 30               | 82                   | 1600             | 3000 275 973 | 278,08 | ▷ QU16 |
| <b>per rotelle per carichi pesanti fino a 1200 kg</b> |                            |                  |                      |                  |              |        |        |
| 250   | 50                         | 25               | 60                   | 1200             | 3000 275 881 | 155,14 | QU16   |
| <b>per rotelle per carichi pesanti fino a 3500 kg</b> |                            |                  |                      |                  |              |        |        |
| 250   | 100                        | 40               | 108                  | 2200             | 3000 275 974 | 598,76 | QU16   |
| 300   | 75                         | 30               | 82                   | 2000             | 3000 275 882 | 260,59 | ▷ QD16 |

### Ruota ad aria

**ruota orientabile** · involucro in lamiera d'acciaio, zincato-cromato con pneumatici ad aria su cerchio in acciaio, gomma (nero) · doppia corona di sfere nella testa forcella · cuscinetto a rulli + profilo scanalato  
pressione dell'aria 2,5 bar: 3000 275 800 · pressione dell'aria 2,0 bar: 3000 275 802



| Ø ruota [mm] | Larghezza della ruota [mm] | Altezza del fabbricato [mm] | Portata 20t [kg] | N° articolo  | EUR    | CC     |
|--------------|----------------------------|-----------------------------|------------------|--------------|--------|--------|
| 200          | 50                         | 235                         | 75               | 3000 275 800 | 52,01  | QD16   |
| 260          | 85                         | 295                         | 200              | 3000 275 802 | 113,03 | QD16   |
| 400          | 100                        | 458                         | 250              | 3000 275 803 | 379,51 | ▷ QD16 |

### Ruota ad aria

**ruota orientabile con fermo totale** · involucro in lamiera d'acciaio, zincato-cromato · con pneumatici ad aria su cerchio in acciaio, gomma (nero) · doppia corona di sfere nella testa forcella · cuscinetto a rulli + profilo scanalato



| Piastra [mm] | Ø ruota [mm] | Larghezza della ruota [mm] | Altezza del fabbricato [mm] | Portata 20t [kg] | N° articolo  | EUR    | CC   |
|--------------|--------------|----------------------------|-----------------------------|------------------|--------------|--------|------|
| 135 x 105    | 200          | 50                         | 235                         | 75               | 3000 275 976 | 66,56  | QD16 |
| 175 x 175    | 260          | 85                         | 295                         | 200              | 3000 275 977 | 220,59 | QU16 |

### Ruota ad aria

**ruota con blocco** · involucro in lamiera d'acciaio, zincato-cromato · con pneumatici ad aria su cerchio in acciaio, gomma (nero) · cuscinetto a rulli + profilo scanalato  
pressione dell'aria 2,5 bar: 3000 275 804 · pressione dell'aria 2,0 bar: 3000 275 806



| Ø ruota [mm] | Larghezza della ruota [mm] | Altezza del fabbricato [mm] | Portata 20t [kg] | N° articolo  | EUR    | CC     |
|--------------|----------------------------|-----------------------------|------------------|--------------|--------|--------|
| 200          | 50                         | 235                         | 75               | 3000 275 804 | 50,08  | QU16   |
| 260          | 85                         | 295                         | 130              | 3000 275 806 | 113,41 | QU16   |
| 400          | 100                        | 458                         | 250              | 3000 275 807 | 377,30 | ▷ QX16 |



## Ruota ad aria

ruota di ricambio con cerchione in plastica · foro asse 20 mm · gomma (nero)  
 3000 275 815: con cuscinetto liscio e profilo scanalato, pressione dell'aria 2,5 bar  
 3000 275 817: con profilo a rulli e profilo in blocchi, pressione dell'aria 2,5 bar  
 3000 275 819: con cuscinetto liscio e profilo in blocchi, pressione dell'aria 2,5 bar  
 3000 275 820: con cuscinetto a rulli e profilo scanalato, pressione dell'aria 2,0 bar

| Ø ruota [mm] | Larghezza della ruota [mm] | Lunghezza mozzo [mm] | Portata 20t [kg] | N° articolo  | EUR   | CC   |
|--------------|----------------------------|----------------------|------------------|--------------|-------|------|
| 200          | 50                         | 58                   | 80               | 3000 275 815 | 24,66 | QD16 |
| 260          | 85                         | 60                   | 100              | 3000 275 817 | 27,15 | QD16 |
| 260          | 85                         | 75                   | 100              | 3000 275 819 | 26,01 | QD16 |
| 400          | 100                        | 75                   | 160              | 3000 275 820 | 50,84 | QD16 |



## Ruota ad aria

ruota di ricambio con cerchione in lamiera d'acciaio, zincata · cuscinetto a rulli · foro asse 20 mm · gomma (nero)  
 3000 275 825: con profilo scanalato, pressione dell'aria 2,5 bar  
 3000 275 827: con profilo a rulli, pressione dell'aria 2,0 bar  
 3000 275 829: con profilo scanalato, pressione dell'aria 2,0 bar

| Ø ruota [mm] | Larghezza della ruota [mm] | Lunghezza mozzo [mm] | Portata 20t [kg] | N° articolo  | EUR   | CC   |
|--------------|----------------------------|----------------------|------------------|--------------|-------|------|
| 200          | 50                         | 60                   | 80               | 3000 275 825 | 27,32 | QD16 |
| 260          | 85                         | 75                   | 130              | 3000 275 827 | 30,54 | QD16 |
| 400          | 100                        | 75                   | 200              | 3000 275 829 | 48,79 | QD16 |



## Camera d'aria di ricambio

per ruota ad aria

| Per diametro Ø della ruota [mm] | N° articolo  | EUR   | CC   |
|---------------------------------|--------------|-------|------|
| 200                             | 3000 275 835 | 5,71  | QU16 |
| 260                             | 3000 275 836 | 10,04 | QU16 |
| 400                             | 3000 275 837 | 14,72 | QU16 |



## Copertura di ricambio per pneumatici

profilo scanalato e/o in blocchi

| Ø [mm] | Profilo                 | N° articolo  | EUR   | CC   |
|--------|-------------------------|--------------|-------|------|
| 200    | profilo con scanalatura | 3000 275 840 | 15,38 | QK16 |
| 260    | profilo con scanalatura | 3000 275 841 | 15,38 | QK16 |
| 260    | profilo in blocchi      | 3000 275 844 | 13,51 | QU16 |
| 400    | profilo con scanalatura | 3000 275 842 | 24,76 | QU16 |



## Ruota orientabile

**antiavaria** · forcella in lamiera d'acciaio, zincata-cromata, doppia corona di sfere nella testa forcella · pneumatici poliuretanici · corpo della ruota cerchione in acciaio · alluminio argento rivestito a polveri · cuscinetto a rulli · fissaggio alla piastra

| Piastra [mm] | Ø ruota [mm] | Larghezza della ruota [mm] | Altezza del fabbricato [mm] | Portata 20t [kg] | Profilo     | Colore rullo | N° articolo  | EUR    | CC     |
|--------------|--------------|----------------------------|-----------------------------|------------------|-------------|--------------|--------------|--------|--------|
| 138 x 109    | 200          | 50                         | 235                         | 75               | scanalature | nero         | 3000 275 984 | 88,65  | QU16   |
| 175 x 175    | 260          | 85                         | 295                         | 160              | blocco      | blu          | 3000 275 987 | 148,91 | QU16   |
| 150 x 150    | 400          | 100                        | 458                         | 200              | scanalature | blu          | 3000 275 990 | 485,93 | ▷ QD16 |



## Ruota orientabile con fermo totale

**antiavaria** · forcella in lamiera d'acciaio, zincata-cromata, doppia corona di sfere nella testa forcella · pneumatici poliuretanici · corpo della ruota cerchione in acciaio · alluminio argento rivestito a polveri · cuscinetto a rulli · fissaggio alla piastra

| Piastra [mm] | Ø ruota [mm] | Larghezza della ruota [mm] | Altezza del fabbricato [mm] | Portata 20t [kg] | N° articolo  | EUR    | CC   |
|--------------|--------------|----------------------------|-----------------------------|------------------|--------------|--------|------|
| 109 x 138    | 200          | 50                         | 235                         | 75               | 3000 275 985 | 109,88 | QU16 |
| 175 x 175    | 260          | 85                         | 295                         | 160              | 3000 275 988 | 181,46 | QU16 |

### Ruota con blocco

**antiavaria** · forcella in lamiera d'acciaio, zincata-cromata, doppia corona di sfere nella testa forcella · pneumatici poliuretanici · corpo della ruota cerchione in acciaio · alluminio argento rivestito a polveri · fissaggio con piastra avvitata · fissaggio alla piastra



| Piastra [mm] | Ø ruota [mm] | Larghezza della ruota [mm] | Altezza del fabbricato [mm] | Portata 20t [kg] | Colore rullo | Profilo     | N° articolo  | EUR    | CC   |
|--------------|--------------|----------------------------|-----------------------------|------------------|--------------|-------------|--------------|--------|------|
| 138 x 109    | 200          | 50                         | 235                         | 75               | nero         | scanalature | 3000 275 986 | 85,71  | QU16 |
| 230 x 125    | 260          | 85                         | 295                         | 160              | blu          | blocco      | 3000 275 989 | 118,95 | QU16 |
| 150 x 150    | 400          | 100                        | 458                         | 200              | blu          | scanalature | 3000 275 991 | 307,55 | QD16 |

### Ruota poliuretanic

**antiavaria** · pneumatici poliuretanici (blu) · con cerchione in lamiera d'acciaio · alluminio argentato · verniciatura a polvere · cuscinetto a rulli



3000 275 983



3000 275 978

| Ø ruota [mm] | Larghezza della ruota [mm] | Lunghezza mozzo [mm] | Portata 20t [kg] | Profilo     | Ø dell'asse [mm] | N° articolo  | EUR   | CC   |
|--------------|----------------------------|----------------------|------------------|-------------|------------------|--------------|-------|------|
| 260          | 85                         | 75                   | 160              | blocco      | 20               | 3000 275 983 | 53,50 | QD16 |
| 400          | 100                        | 75                   | 200              | scanalature | 25               | 3000 275 978 | 94,54 | QD16 |

### Ruota poliuretanic

**antiavaria** · pneumatici poliuretanici (blu) · corpo della ruota in plastica · cuscinetto a rulli · foro asse 20 mm



| Ø ruota [mm] | Larghezza della ruota [mm] | Lunghezza mozzo [mm] | Portata 20t [kg] | Profilo     | N° articolo  | EUR    | CC   |
|--------------|----------------------------|----------------------|------------------|-------------|--------------|--------|------|
| 260          | 85                         | 75                   | 160              | blocco      | 3000 275 997 | 43,81  | QD16 |
| 400          | 100                        | 75                   | 200              | scanalature | 3000 275 979 | 131,94 | QU16 |

### Carrello da trasporto

in compensato Multiplex, da sette a nove strati incollati · ruote orientabili senza manutenzione con cuscinetto a sfera doppia nella corona rotante



3000 275 042



3000 275 040



3000 275 049

| Ø ruota [mm] | Pneumatico    | Portata 20t [kg] | Altezza di carico [mm] | Colore della protezione antiscivolo | Versione               | Dimensione piastra [mm] | N° articolo  | EUR    | CC   |
|--------------|---------------|------------------|------------------------|-------------------------------------|------------------------|-------------------------|--------------|--------|------|
| 75           | plastica      | 200              | 108                    | nero                                | 4 pad antiscivolo      | 290 x 590               | 3000 275 041 | 35,67  | QU16 |
| 100          | termoplastica | 330              | 350                    | rosso                               | con strato antiscivolo | 350 x 600               | 3000 275 042 | 89,52  | QU16 |
| 100          | plastica      | 350              | 140                    | grigio                              | con strato antiscivolo | 300 x 600               | 3000 275 045 | 86,75  | QK16 |
| 100          | plastica      | 500              | 145                    | grigio                              | con strato antiscivolo | 350 x 600               | 3000 275 049 | 98,28  | QK16 |
| 100          | gomma piena   | 250              | 140                    | grigio                              | con strato antiscivolo | 300 x 600               | 3000 275 047 | 98,28  | QK16 |
| 100          | gomma piena   | 250              | 145                    | grigio                              | con strato antiscivolo | 350 x 600               | 3000 275 050 | 107,42 | QK16 |
| 125          | gomma piena   | 350              | 165                    | grigio                              | con strato antiscivolo | 500 x 600               | 3000 275 048 | 141,22 | QC16 |
| 125          | plastica      | 600              | 165                    | grigio                              | con strato antiscivolo | 500 x 600               | 3000 275 046 | 137,03 | QK16 |

