



PROMAT
CHEMICALS

BREMSREINIGER

NETTOYEUR DE FREINS

REMMENREINIGER

























ŚRODEK DO CZYSZCZENIA
UKŁADÓW HAMULCOWYCH
W SPRAYU





















8

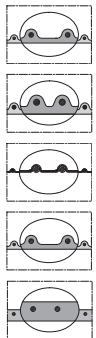

Pittogrammi

	<p>Protezione contro schizzi d'acqua e corpi estranei > 1 mm secondo le prescrizioni della IP44.</p>		<p>Con brevetto Prodotti e soluzioni straordinarie nel settore dei tubi flessibili tecnici.</p>		<p>Avvertimento dal pericolo di scivolamento.</p>
	<p>Resistenza all'abrasione Elevate durate in presenza di mezzi fortemente abrasivi.</p>		<p>Sicurezza certificata – i prodotti sono stati controllati dalla Dekra in merito al funzionamento e la sicurezza.</p>		<p>Sicurezza certificata – i prodotti sono stati testati dalla DGV in merito al funzionamento e la sicurezza.</p>
	<p>Colorazione parziale Colorazione dei tubi flessibili AIRDUC® e PROTAPE® nella zona del tallone. La parete del tubo rimane trasparente tra i talloni, in modo tale da consentire di osservare il processo di alimentazione come di consueto.</p>		<p>Permanentemente antistatico Le caratteristiche antistatiche non vengono intaccate dall'umidità e l'effetto non viene ridotto dalla migrazione.</p>		<p>Omologazioni per l'uso alimentare I tubi flessibili con questo contrassegno dispongono di uno o più approvazioni, certificazioni e conformità internazionali che confermano l'idoneità all'uso alimentare.</p>
	<p>Filo metallico speciale Prodotti con elevate durate anche se sottoposti a forti sollecitazioni combinate.</p>		<p>Gas: adatti ai mezzi gassosi. Polvere: adatti ai mezzi polverosi.</p>		<p>Articoli certificati secondo i metodi di prova della Association of the European Adhesive & Sealant Industry (FEICA) per schiume per l'edilizia e il montaggio.</p>
	<p>elevata flessibilità · quasi nessuna forza contraria e di ritorno · in presenza di carichi di flessione ottimale per esempio per bracci di aspirazione</p>		<p>Gas: adatti ai mezzi gassosi. Polvere: adatti ai mezzi polverosi. Materiali solidi: per il trasporto di materiali solidi.</p>		<p>Resistenza ai microbi La struttura chimica del materiale utilizzato è particolarmente resistente contro i microbi.</p>
	<p>Tubi flessibili antistatici o conduttivi Secondo la direttiva ATEX e la direttiva tedesca TRGS 727 per le merci sfuse infiammabili e negli ambienti esplosivi devono essere usati tubi flessibili con una parete antistatica (< 10⁹ Ω) oppure conduttiva (<10³ Ω - <10⁶ Ω).</p>		<p>Gas: adatti ai mezzi gassosi. Polvere: adatti ai mezzi polverosi. Materiali solidi: per il trasporto di materiali solidi. Liquidi: per il trasporto di mezzi liquidi.</p>		<p>Liscezza interna elevata prestazione di trasporto. · perdite di pressione ridotte · riduzione della potenza della ventola · costi di esercizio contenuti · trasporto delicato del materiale trasportato · usura ridotta e quindi durata più elevata</p>
	<p>Prodotti certificati per l'impiego nel settore dell'acqua potabile. La WRAS testa e certifica i componenti o prodotti che vengono impiegati in Gran Bretagna nel settore dell'acqua potabile.</p>		<p>Prodotti certificati per il settore del gas e dell'acqua secondo la normativa DVGW per la sicurezza e l'igiene nell'ambito del rifornimento di gas e acqua potabile. I requisiti della normativa DVGW per i prodotti del settore del rifornimento di gas e acqua si basano sulle prassi nazionali di installazione e utilizzo.</p>		<p>Prodotti con una dichiarazione di conformità ISEGA come collante nell'industria alimentare. Di norma il contatto dei collanti con alimenti è sempre da evitare. ISEGA è un istituto di prova e certificazione indipendente per l'industria e il commercio.</p>
	<p>NORRES Pre-PUR® è composto da pregiati e speciali poliuretani di tipo poliesteri e polieteri di alta qualità. Di conseguenza è molto probabile che la resistenza all'abrasione si riduca rapidamente di oltre il 30%, se si sceglie un tipo di poliuretano di un livello qualitativo inferiore. · resistenze meccaniche ottimali · resistenza chimica e idrolitica massima</p>		<p>Prodotti con omologazione KfW per il settore dell'acqua potabile. L'omologazione avviene secondo la direttiva KfW dell'ufficio federale dell'ambiente. Si tratta di una raccomandazione e non di una base di valutazione ai sensi del regolamento sull'acqua potabile (TrinkwV) e pertanto non è legalmente vincolante.</p>		<p>Indicazione sulle batterie contenute nella fornitura. Secondo la legge tedesca sulle batterie (BattG) le batterie non devono essere introdotte nei contenitori dei rifiuti! I consumatori sono obbligati per legge a restituire tutte le batterie consumate al rivenditore o ai punti di raccolta.</p>

Prodotti tecnici

	<p>Bombolette di aerosol con sistema di erogazione a 360°. La bomboletta spruzza in ogni posizione, anche capovolta.</p>		<p>Prodotti con additivi Mox-Active. Questi lubrificanti contengono complessi composti organici al molibdeno per aumentare la prestazione.</p>		<p>Prodotti certificati da parte del laboratorio accreditato indipendente MPA Dresden GmbH.</p>
	<p>Sigillo di qualità per componenti e sistemi per l'isolamento delle fughe.</p>		<p>Prodotti certificati da parte del laboratorio indipendente RST Rail System Testing GmbH.</p>		<p>Prodotti con omologazione per l'acqua potabile secondo lo standard ANSI 61 della NSF (National Sanitary Foundation).</p>
	<p>Schiume di montaggio con elevati valori di protezione dal rumore.</p>		<p>Certifica una elevata dermatollerabilità dei prodotti.</p>		<p>Articoli certificati dal BAM (Ufficio Federale per la ricerca e la prova dei materiali).</p>
	<p>I materiali di posa e i prodotti edili possono essere valutati confrontando il loro comportamento emissivo. Il sigillo EMICODE® EC1PLUS rappresenta la classe di alta qualità, il limite massimo.</p>		<p>Prodotti del sistema Soudal Window per l'isolamento ottimale delle fughe di collegamento tra la costruzione e il telaio della finestra. Soddisfa tutti i requisiti del regolamento EnEV, della norma DIN 4108-7 e delle direttive RAL.</p>		<p>Vista sulla sezione dei tubi flessibili (esempi).</p>
	<p>I prodotti soddisfano i massimi standard disponibili in materia di sicurezza, qualità e funzionalità. GASTEC QA è un sigillo di qualità indipendente rilasciato esclusivamente dalla Kiwa Deutschland GmbH, Amburgo.</p>		<p>Ai fini del rispetto del regolamento antincendio rispettivamente valido per motivi di sicurezza in molti settori è necessario l'impiego di tubi flessibili difficilmente infiammabili. NORRES contrassegna le soluzioni dei tubi flessibili, che corrispondono a tali requisiti, con un'icona propria. Questa icona conferma per i tubi flessibili NORRES la corrispondenza alla norma e quindi l'impiego secondo il quale in Germania è valida la B1 DIN 4102.</p>		<p>I tubi flessibili NORRES con questo sigillo dispongono di una o più omologazioni nazionali, secondo la quale sono classificati difficilmente infiammabili o autoestinguenti e/o non raggiungono determinate velocità di incendio.</p>
	<p>Prodotti con certificazione di sicurezza della NSF (National Sanitary Foundation) per l'impiego nel settore alimentare. Sono da tenere presente i diversi "Category Codes" per il rispettivo scopo d'uso:</p> <ul style="list-style-type: none"> A1: General Cleaners A7: Metal cleaners and polishes – nonfood contact A8: Degreasers/carbon removers C1: General (Nonprocessing Area Products) H1: Lubricants – General incidental contact H2: Lubricants – General no contact K1: Solvent cleaners – Nonprocessing area products K2: Solvent cleaners – Electronic instrument cleaners K3: Solvent cleaners – Adhesives/ glue removers 		<p>Prodotti non soggetti a contrassegno.</p>		<p>Prodotti con ingredienti al 90% naturali.</p>
			<p>Polverizzatori industriali con funzione doppia, 1 x premere = 2 x spruzzare.</p>		<p>Prodotti privi di solventi.</p>

Prodotti tecnici



Tecnologia dei tubi flessibili

Pagina 8/6 – 8/17



Tecnologia dei rubinetti

Pagina 8/18 – 8/27



Tecnologia dell'aria compressa

Pagina 8/28 – 8/50



Protezione antipolvere/
nastri adesivi

Pagina 8/51 – 8/61



Tecnologia di incollaggio e
isolamento

Pagina 8/62 – 8/71



Tecnologia di manutenzione

Pagina 8/77 – 8/81



Lubrificanti/oli

Pagina 8/82 – 8/89



Tecnologia di pulizia

Pagina 8/90 – 8/95



Fabbisogno industriale generale

Pagina 8/96 – 8/108



Tecnologia della
gomma e di isolamento

Pagina 8/218 – 8/222



Componenti
normati e di comando

Pagina 8/109 – 8/114



Tubo flessibile in PVC APDatec 840

tubo flessibile monostrato in PVC morbido · **senza ftalati** · **omologato per generi alimentari secondo EU 10/2011 classi A, B, C** · intervallo di temperatura: **-20 °C fino a +65 °C** · conforme a **REACH** secondo 1907/2006/EC · conforme a **RoHS** secondo 2011/65/EC

Ø interno [mm] (pollici)	Ø esterno [mm]	Spessore della parete [mm]	Pressione di scoppio [bar]	Lunghezza [m]	UV	N° articolo	EUR	CC
6	9	1,5	7	100	100	4000 346 000	0,73 ¹⁾	TX03
8	11	1,5	5,5	50	50	4000 346 001	0,97 ¹⁾	TX03
10	14	2	6	50	50	4000 346 002	1,07 ¹⁾	TX03
12	16	2	5	50	50	4000 346 003	1,18 ¹⁾	TX03
13	19	3	6,5	50	50	4000 346 004	2,81 ¹⁾	TX03

¹⁾ prezzo per m



Tubo flessibile di silicone Raulab FG Slidetec

non talcomato con superficie speciale brevettata per il miglioramento della percezione al tatto · adatto per il settore alimentare · BfR XV (silicone), FDA § 177.2600 e ordinamento (CE) 1935/2004

Intervallo di temperatura: -60 °C fino a +200 °C

Ø interno [mm] (pollici)	Spessore della parete [mm]	Lunghezza [m]	UV	N° articolo	EUR	CC
6	1,5	25	25	4000 351 417	4,54 ¹⁾	TR68
8	2	25	25	4000 351 418	8,00 ¹⁾	TR68
10	2	25	25	4000 351 419	9,73 ¹⁾	TR68
12	2	25	25	4000 351 420	10,94 ¹⁾	TR68
15	3	25	25	4000 351 421	20,12 ¹⁾	TR68
20	3	25	25	4000 351 422	28,54 ¹⁾	TR68

¹⁾ prezzo per m

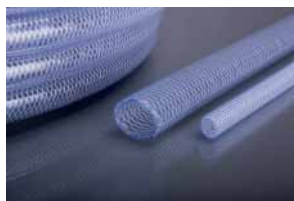

Tubo flessibile per aria compressa in PVC APDatec 81

tubo per aria compressa in PVC multistrato con inserto in tessuto poliestere a prova di strappo · **omologato per l'uso alimentare secondo EU 10/2011 class A, B, C** · intervallo di temperatura: **-20 °C fino a +65 °C** · tolleranza **DIN 16940** · conforme a **REACH** secondo 1907/2006/EC · conforme a **RoHS** secondo 2011/65/EC · **senza ftalati**
Campi di impiego: tecnologia ad alta pressione, industria chimica, applicazioni industriali generali

Ø interno [mm]	Lunghezza [m]	UV	N° articolo	EUR	CC
6	50	50	4000 346 010	1,14 ¹⁾	TX03
9	50	50	4000 346 011	1,52 ¹⁾	TX03
13	50	50	4000 346 012	2,53 ¹⁾	TX03
19	25	25	4000 346 013	3,98 ¹⁾	TX03
25	25	25	4000 346 014	4,92 ¹⁾	TX03

¹⁾ prezzo per m



Tubo flessibile in PVC T.C.N.

materiale: tubo flessibile in PVC morbido a due strati con inserto di filo di poliestere · qualità industriale · approvato secondo **la direttiva europea per il contatto con generi alimentari 2007/19 CE nella categoria A/B/C (conforme alla VO 10/2011)** · elevata resistenza meccanica e aderenza · perdita di portata ridotta · resistente all'invecchiamento · priva di cadmio · resistente agli agenti chimici · a prova di vuoto fino a 25 mm

Intervallo di temperatura: -15 °C fino a +60 °C

Campo di impiego: tubo flessibile multiuso p. es. per sostanze chimiche, depurazione dell'acqua, aria compressa

Ø interno [mm] (pollici)	Ø esterno [mm]	Spessore della parete [mm]	Pressione d'esercizio [bar]	Raggio di piegatura [mm]	Peso [kg/m]	Lunghezza [m]	UV	N° articolo	EUR	CC
6 (1/4)	12	3	20	18	0,102	50	50	4566 600 121	1,32 ¹⁾	TK90
9 (3/8)	15	3	20	33	0,137	50	50	4566 600 123	1,59 ¹⁾	TK90
13 (1/2)	20	3,5	20	50	0,225	50	50	4566 600 126	2,53 ¹⁾	TK90

¹⁾ prezzo per m



Tubo industriale in PVC Raufilam Slidetec soft

con tecnologia Easy Slide · percezione tattile senza precedenti grazie a una nuova superficie del tubo con pregiati materiali ecologici · straordinariamente flessibile, anche a temperature basse

Ø interno [mm] (pollici)	Ø esterno [mm]	Dimensioni tubo ["]	Spessore della parete [mm]	Pressione d'esercizio [bar]	Raggio di piegatura [mm]	Lunghezza [m]	UV	N° articolo	EUR	CC
pressione d'esercizio: a 20 °C 20 bar / a 40 °C 15 bar / a 60 °C 10 bar										
6	11	1/4	2,5	a 20 °C 20 bar / a 40 °C 15 bar / a 60 °C 10	35	50	50	4000 351 412	3,64 ¹⁾	TX68
9	14,6	3/8	2,8	a 20 °C 20 bar / a 40 °C 15 bar / a 60 °C 10	45	50	50	4000 351 413	4,54 ¹⁾	TX68
12,7	18,7	1/2	3	a 20 °C 20 bar / a 40 °C 15 bar / a 60 °C 10	60	50	50	4000 351 414	6,89 ¹⁾	TX68
19	26,4	3/4	3,7	a 20 °C 20 bar / a 40 °C 15 bar / a 60 °C 10	130	50	50	4000 351 415	12,78 ¹⁾	TX68
25,4	34	1	4,3	a 20 °C 20 bar / a 40 °C 15 bar / a 60 °C 10	200	50	50	4000 351 416	17,28 ¹⁾	TX68

¹⁾ prezzo per m

Tubo flessibile industriale e multiuso

Made in Germany



Supporti di resistenza: inserti in tessuto ondulato

Copertura: EPDM nero, a estrusione liscia, resistente all'ozono e agli agenti atmosferici

Anima: EPDM nero con buona resistenza alle sostanze chimiche

Intervallo di temperatura: da -40 a 100 °C

Resistenza elettrica: R < 10⁶ Ω/m

Possibilità di impiego: conduzione di acqua calda e fredda, aria e altri mezzi, impiegabile nell'industria, nell'agricoltura e nell'edilizia

Ø interno [mm] (pollici)	Ø esterno [mm]	Spessore della parete [mm]	Pressione d'esercizio [bar]	Pressione di scoppio [bar]	Lunghezza [m]	UV	N° articolo	EUR	CC
13 (1/2)	20	3,5	20	60	40	40	4000 310 024	6,65 ¹⁾	PB08
19 (3/4)	28	4,5	20	60	40	40	4000 310 025	11,64 ¹⁾	PB08
25 (1)	35	5	20	60	40	40	4000 310 026	16,48 ¹⁾	PB08

¹⁾ prezzo per m

Tubo dell'acqua EURO TRIX®

altamente flessibile, resistente alla torcitura e alla piegatura

Supporto di resistenza: fili sintetici

Copertura: strato esterno in EPDM, resistente all'ozono e agli agenti atmosferici - senza LABS, distaccanti e grasso

Anima: strato interno in EPDM, liscio, senza pori, nero

Intervallo di temperatura: -20 °C fino a +100 °C

Etichettatura: 6 strisce arancioni assiali su sfondo nero "Continental ContiTech EURO TRIX® Made in Germany".

Campo di impiego: Il tubo flessibile per l'acqua EURO-TRIX® è il prodotto di marca per l'impiego universale. È adatto per il funzionamento sicuro nei sistemi di condutture mobili o stazionari nell'industria, nell'edilizia, nel commercio, nell'agricoltura, nel giardinaggio e nella paesaggistica, nei comuni, nei parchi macchine ecc. È caratterizzato soprattutto dalla flessibilità, robustezza e dal facile maneggio.



Ø interno [mm] (pollici)	Ø esterno [mm]	Spessore della parete [mm]	Pressione d'esercizio [bar]	Pressione di scoppio [bar]	Raggio di piegatura [mm]	Peso [kg/m]	Lunghezza [m]	UV	N° articolo	EUR	CC
13 (1/2)	20	3,5	15	45	50	0,265	40	40	4555 777 050	6,30 ¹⁾	TJ12
19 (3/4)	27	4	15	45	70	0,435	40	40	4555 777 052	9,42 ¹⁾	TJ12
25 (1)	34	4,5	15	45	120	0,58	40	40	4555 777 053	12,54 ¹⁾	TJ12

¹⁾ prezzo per m

Tubo dell'acqua TRIX ROTSTRAHL®

Supporto di resistenza: fili sintetici - altamente flessibile e robusto

Copertura: EPDM, insensibile all'ozono e ai raggi UV - a partire da DN 28 strato esterno con fantasia a stoffa fino a DN 25 senza LABS, distaccanti e grasso

Anima: strato interno in EPDM, liscio, senza pori, nero, resistenza al flusso ridotta

Intervallo di temperatura: -40 °C fino a +100 °C

Etichettatura: 6 strisce rosse assiali su sfondo nero, "Continental ContiTech TRIX-ROTSTRAHL® DN 13 PN 20 BAR / 290 PSI Made in Germany"

Campo di impiego: TRIX-ROTSTRAHL® è il tubo dell'acqua per l'impiego in commercio, nelle aziende comunali, nelle costruzioni sopra e sotto il suolo, nell'industria, nel giardinaggio e paesaggistica, nell'agricoltura e in molti altri settori.

Grazie alla sua composizione e costruzione è altamente flessibile, robusto, resistente all'ozono e agli agenti atmosferici. Il tubo flessibile ideale per pulizia, irrigazione, riempimento, spruzzo, risciacquo e svuotamento.



Ø interno [mm] (pollici)	Ø esterno [mm]	Spessore della parete [mm]	Pressione d'esercizio [bar]	Pressione di scoppio [bar]	Raggio di piegatura [mm]	Peso [kg/m]	Lunghezza [m]	UV	N° articolo	EUR	CC
13 (1/2)	19	3	20	60	50	0,245	40	40	4555 777 030	11,08 ¹⁾	TJ12
19 (3/4)	27	4	20	60	65	0,435	40	40	4555 777 032	19,22 ¹⁾	TJ12
25 (1)	34	4,5	20	60	110	0,58	40	40	4555 777 034	26,04 ¹⁾	TJ12

¹⁾ prezzo per m

Tubo dell'acqua GOLDSCHLANGE®

resistente alla piegatura e agli urti, calpestabile - insensibile all'ozono e ai raggi UV

Supporto di resistenza: fili sintetici

Copertura: strato esterno CR, resistente all'olio, al grasso e alle sostanze chimiche

Anima: strato interno EPDM nero, senza pori, liscio

Intervallo di temperatura: da -30 °C a +100 °C, isolabile fino a +130 °C (max. 30 minuti)

Etichettatura: linea ondulata assiale gialla su sfondo nero

Campo di impiego: Il tubo flessibile ad alte prestazioni per l'acqua e la pulizia è un articolo di marca di massima qualità. Un utensile considerato insuperabile, in quanto robusto, quasi indistruttibile, a lunga durata, con il massimo rendimento. GOLDSCHLANGE® è il tubo flessibile giusto per elevate esigenze. Un prodotto che supera tutte le sfide - nelle costruzioni, all'aperto, sulle macchine, sugli apparecchi e sui contenitori.



Ø interno [mm] (pollici)	Ø esterno [mm]	Spessore della parete [mm]	Pressione d'esercizio [bar]	Pressione di scoppio [bar]	Raggio di piegatura [mm]	Peso [kg/m]	Lunghezza [m]	UV	N° articolo	EUR	CC
10 (3/8)	17,2	3,6	30	90	45	0,16	40	40	4555 777 000	23,83 ¹⁾	TJ12
13 (1/2)	20,8	3,9	30	90	50	0,225	40	40	4555 777 001	25,59 ¹⁾	TJ12
19 (3/4)	27,4	4,4	25	75	80	0,385	40	40	4555 777 003	40,45 ¹⁾	TJ12
25 (1)	34	4,5	20	60	110	0,49	40	40	4555 777 005	54,96 ¹⁾	TJ12
32 (1 1/4)	43	5,5	12	36	175	0,76	40	40	4555 777 006	82,80 ¹⁾	TJ12

¹⁾ prezzo per m



Tubo multiuso UNITRIX® 60

strato interno NBR nero, senza pori, liscio · pressione d'esercizio fino a 20 bar (indicazioni per temperatura ambiente) · **intervallo di temperatura: -25 °C fino a +85 °C** · supporto compressione: filato sintetico · altamente flessibile e robusto · strato esterno in NBR, resistente all'olio, al grasso e alle sostanze chimiche · conduttività elettrica indipendente dalla lunghezza, R < 10⁶ Ω

Etichettatura: 6 strisce di colore tabacco, assiali su sfondo nero "Continental ContiTech UNITRIX® 60 DN 13 PN 20 BAR / 290 PSI 10 R < 10⁶ Ω/m Made in Germany"

Possibilità di impiego: Il tubo multiuso UNITRIX® 60 promette i migliori risultati nei settori dell'ingegneria meccanica, dell'agricoltura e selvicoltura, nelle stazioni di servizio, nelle officine, nelle cave di pietra, nell'edilizia nonché nella navigazione e ferrovia. UNITRIX® 60 può essere usato con compressori, pompe per fusti e aggregati. Nel settore industriale soprattutto nei rami dell'industria petrolifera, chimica e petrochimica.

UNITRIX® 60 viene impiegato per condurre benzina, petrolio, gasolio, cherosene, oli per riscaldamento e lubrificanti, aria compressa, acqua calda e fredda con o senza additivi di lavaggio, oli vegetali e grassi animali, propano, butano, acidi diluiti, alcol tecnici, insetticidi, soluzioni saline, nafta.

Ø interno [mm] (pollici)	Spessore della parete [mm]	Pressione d'esercizio [bar]	Pressione di scoppio [bar]	Raggio di piegatura [mm]	Peso [kg/m]	Lunghezza [m]	UV	N° articolo	EUR	CC
10 (3/8)	3,75	20	60	40	0,25	50	50	4555 777 197	16,59 ¹⁾	TJ12
13 (1/2)	4	20	60	55	0,32	50	50	4555 777 198	20,47 ¹⁾	TJ12
19 (3/4)	5	20	60	85	0,55	50	50	4555 777 200	33,90 ¹⁾	TJ12

¹⁾ prezzo per m



Tubo dell'acqua in PVC

a 4 strato · **antitorsione** · adatto per il settore edilizio e industriale, comuni, agricoltura/selvicoltura, vivai, giardinaggio/paesaggistica

Copertura: PVC liscio

Anima: PVC liscio

Colore: arancione acceso, colore di sicurezza

Intervallo di temperatura: -10 °C fino a +60 °C

Ø interno [mm] (pollici)	Ø esterno [mm]	Spessore della parete [mm]	Pressione d'esercizio [bar]	Pressione di scoppio [bar]	Peso [kg/m]	Lunghezza [m]	UV	N° articolo	EUR	CC
13 (1/2)	18	2,5	12	36	0,166	50	50	4000 350 015	2,25 ¹⁾	PX32
19 (3/4)	25	3	12	36	0,272	50	50	4000 350 016	3,88 ¹⁾	PX32

¹⁾ prezzo per m



Tubo dell'acqua in PVC APDatec 801 Revolution

tubo flessibile in PVC a 5 strati per il giardinaggio e l'irrigazione · realizzato in PVC **senza ftalati** con filo di poliestere ad alta resistenza nella brevettata **SMT Steady Mesh Technology** · estremamente maneggevole · eccellenti flessibilità · elevata resistenza alla piegatura e allo schiacciamento · resistente ai raggi UV e ai depositi di alghe · **intervallo di temperatura: da -15 °C a +65 °C** · tolleranza **DIN 16940** · conforme a **REACH** secondo 1907/2006/EC · conforme a **RoHS** secondo 2011/65/EC

Ø interno [mm] (pollici)	Spessore della parete [mm]	Pressione d'esercizio [bar]	Pressione di scoppio [bar]	Peso [kg/m]	Lunghezza [m]	UV	N° articolo	EUR	CC
12,5 (1/2)	2,45	14	42	0,14	20	20	4000 346 015	3,64 ¹⁾	TX03
12,5 (1/2)	2,45	14	42	0,14	50	50	4000 346 016	2,53 ¹⁾	TX03
19 (3/4)	3,2	9	27	0,27	25	25	4000 346 017	4,88 ¹⁾	TX03
19 (3/4)	3,2	9	27	0,27	50	50	4000 346 018	4,92 ¹⁾	TX03
25 (1)	3,9	7	21	0,43	25	25	4000 346 019	7,83 ¹⁾	TX03

¹⁾ prezzo per m



Tubo flessibile per l'acqua del giardino GEKA plus 105

costruzione del tubo flessibile a 5 strati · altamente flessibile, nessuna torsione e torcitura, anche in presenza di freddo · liscio e antisporcio · resistente alla luce, agli agenti atmosferici e all'ozono · senza alghe · resistente alla piegatura, agli urti, alla deformazione e all'abrasione · 10 anni di garanzia · **anima:** pregiato PVC bianco · **secondo strato:** PVC giallo opaco · **strato intermedio:** filo di poliestere · **copertura:** pregiato PVC verde trasparente · **intervallo di temperatura: ca. da -10 °C a +50 °C**

Settore di utilizzo: impiego frequente, elevata sollecitazione, vivai

Ø interno [mm] (pollici)	Ø esterno [mm]	Spessore della parete [mm]	Pressione d'esercizio [bar]	Pressione di scoppio [bar]	Peso [kg]	Lunghezza [m]	UV	N° articolo	EUR	CC
12,5 (1/2)	16,5	2	10	30	0,135	25	25	4000 353 580	2,77 ¹⁾	TR45
12,5 (1/2)	16,5	2	10	30	0,135	50	50	4000 353 581	2,77 ¹⁾	TR45
19 (3/4)	22,5	1,75	8	24	0,25	25	25	4000 353 584	4,99 ¹⁾	TR45
19 (3/4)	22,5	1,75	8	24	0,25	50	50	4000 353 585	4,99 ¹⁾	TR45
25 (1)	31	3	6	18	0,41	25	25	4000 353 586	8,07 ¹⁾	TR45
25 (1)	31	3	6	18	0,41	50	50	4000 353 587	8,07 ¹⁾	TR45

¹⁾ prezzo per m



Tubo flessibile per l'acqua del giardino GEKA plus 110

costruzione del tubo flessibile a 5 strati · materiali di massima qualità · molto resistente alla pressione · altamente flessibile, nessuna torsione e torcitura, anche in presenza di freddo · liscio e antispurco · resistente alla luce, agli agenti atmosferici e all'ozono · senza alghe · resistente alla piegatura, agli urti, alla deformazione e all'abrasione · 15 anni di garanzia

Anima: pregiato PVC trasparente · inserto Trico interno: poliestere · **strato intermedio:** PVC nero · **inserto Trico**

Esterno: filo di poliestere con elevata resistenza allo strappo · **copertura:** pregiato PVC trasparente · senza ftalati · grigio trasparente con strisce grigio scuro opaco · **intervallo di temperatura: da ca. -10 °C a +50 °C**

Settore di utilizzo: impiego frequente, elevata sollecitazione, vivai ecc.



Ø interno [mm] (pollici)	Ø esterno [mm]	Spessore della parete [mm]	Pressione d'esercizio [bar]	Pressione di scoppio [bar]	Peso [kg]	Lunghezza [m]	UV	N° articolo	EUR	CC
12,5 (1/2)	17	2,25	18	54	0,145	25	25	4000 353 572	3,53 ¹⁾	TR45
12,5 (1/2)	17	2,25	18	54	0,145	50	50	4000 353 573	3,53 ¹⁾	TR45
19 (3/4)	25	3	12	36	0,27	25	25	4000 353 574	6,41 ¹⁾	TR45
19 (3/4)	25	3	12	36	0,27	50	50	4000 353 575	6,41 ¹⁾	TR45
25 (1)	32	3,5	10	30	0,43	25	25	4000 353 576	10,22 ¹⁾	TR45
25 (1)	32	3,5	10	30	0,43	50	50	4000 353 577	10,29 ¹⁾	TR45

¹⁾ prezzo per m

Tubo flessibile per l'acqua del giardino Superhoze

tubo flessibile per l'acqua del giardino espandibile · rivestimento di plastica resistente · costruzione anti piega · raccordi: 2x Aquastop, 1x ugello, 1x raccordo rubinetto 19mm/13mm



Lunghezza [m]	N° articolo	EUR	CC
15	4000 350 001	69,40 ¹⁾	TK36
30	4000 350 002	99,18 ¹⁾	TK36
40	4000 350 705	130,21 ¹⁾	TK36

¹⁾ prezzo per rotolo

Set per aria compressa Admi®Clear TX

tubo flessibile in PVC trasparente con inserto · adatto per aria, liquidi alcalini, acqua fresca, acqua marina, acqua contenente olio, acqua sporca · qualità controllata · completamente integrato come set per aria compressa e giunti a innesto per aria compressa · **intervallo di temperatura: -20 °C fino a +65 °C**



Ø interno [mm]	Ø esterno [mm]	Lunghezza [m]	N° articolo	EUR	CC
6	12	10	4000 352 091	42,18 ¹⁾	TX48
9	18	10	4000 352 092	45,82 ¹⁾	TX48

¹⁾ prezzo per rotolo



Tubo flessibile per aria compressa Super Nobelair® Soft

altamente flessibile · autoestinguente dopo l'eliminazione della fiamma · peso ridotto · resistente ai raggi UV · lunga durata di vita · flessibile al freddo · impermeabile all'olio e alla benzina (internamente ed esternamente)

Materiale: PVC morbido con inserto in filo di poliestere e copertura blu chiara

Intervallo di temperatura: da -20 °C a +60 °C

Campo di impiego: industria automobilistica, aziende di montaggio, lavorazione della plastica ecc.

Utilizzo: alimentazione di aria compressa per utensili pneumatici · equipaggiamento di stazioni di montaggio



Ø interno [mm]	Ø esterno [mm]	Lunghezza [m]	UV	N° articolo	EUR	CC
6,3	11	50	50	4566 600 018	2,81 ¹⁾	TK90
9	14,5	50	50	4566 600 020	3,36 ¹⁾	TK90

¹⁾ prezzo per m

Tubo flessibile per aria compressa flextrem BluBird

con miscela di gomma resistente all'ozono per la protezione contro gli agenti atmosferici · non si piega, facile da montare · **intervallo di temperatura: -50 °C fino a +90 °C**

Riduzione del peso del >40% per gli utilizzi industriali più estremi



Ø interno [mm] rotolo intero	Ø esterno [mm]	Lunghezza [m]	UV	N° articolo	EUR	CC
6	12	50	50	4000 350 120	5,75 ¹⁾	TC25
9,5	15,5	50	50	4000 350 121	8,90 ¹⁾	TC25
13	21	50	50	4000 350 122	12,54 ¹⁾	TC25

¹⁾ prezzo per m





Tubo flessibile per aria compressa flextrem OilShield

resistente all'olio, alla benzina, al diesel e ai grassi · con miscela di gomma resistente all'ozono per la protezione contro gli agenti atmosferici · robusto grazie al rinforzo in intreccio di poliestere High-Tech · estremamente resistente all'abrasione grazie a un'elevata durezza superficiale · maneggio facile · **intervallo di temperatura: -30 °C fino a +85 °C** riduzione del peso del >40% per gli utilizzi industriali più estremi

Ø interno [mm] rotolo intero	Lunghezza [m]	UV	N° articolo	EUR	CC
9,5	50	50	4000 350 147	11,15 ¹⁾	TC25

¹⁾ prezzo per m



Tubo flessibile per aria compressa AIR TRIX®

il tubo flessibile per aria compressa secondo DIN EN ISO 2398-1A e DIN 20018-1 · strato interno SBR nero, senza pori, liscio · supporto compressione: filato sintetico · strato esterno SBR nero, liscio, resistente a ozono, agenti atmosferici e raggi UV, resistente all'abrasione, resistente all'acqua d'esercizio e all'aria contenente olio · pressione d'esercizio fino a 10 bar / 145 psi (aria), 16 bar / 232 psi (acqua)

Intervallo di temperatura: da -30°C a +70°C / da -22°F a +158°F · elevata flessibilità, robustezza, resistenza alla piegatura e stabilità di forma · senza LABS, distaccanti e grasso · secondo DIN EN ISO 2398:2010 1A e DIN 20018-1
Eichettatura: 2x3 strisce blu assiali su sfondo nero „Continental ContiTech AIR TRIX“ DN 19 DIN EN ISO 2398:2010 1A / N-T DIN 20018-1 1,0 MPa (10 BAR / 145 PSI) Made in Germany

Possibilità di impiego: il tubo flessibile per aria compressa AIR TRIX® è lo specialista affidabile per l'impiego duro per cave di pietra, costruzione sopra e sotto il suolo, produttori di apparecchi ad aria compressa e compressori, utenti industriali, industria metallurgica, cantieri navali, stazioni di servizio, garage multipiano. Disponibile anche come modello conforme a §10 BVöSt (ex LOBA).

Ø interno [mm] (pollici)	Ø esterno [mm]	Spessore della parete [mm]	Pressione d'esercizio [bar]	Pressione di scoppio [bar]	Raggio di piegatura [mm]	Colore	Peso [kg/m]	Lunghezza [m]	UV	N° articolo	EUR	CC
13 (1/2)	23	5	10	40	80	nero	0,41	40	40	4555 777 271	7,06 ¹⁾	TJ12
19 (3/4)	31	6	10	40	150	nero	0,69	40	40	4555 777 273	9,21 ¹⁾	TJ12
25 (1)	39	7	10	40	185	nero	1	40	40	4555 777 274	14,96 ¹⁾	TJ12

¹⁾ prezzo per m



Tubo flessibile per aria compressa TRIX® Blaustrahl

conforme a DIN EN ISO 2398 : 2010 tipo 3C / L-T · strato interno NBR nero, senza pori, liscio · pressione d'esercizio fino a 25 bar (indicazioni per temperatura ambiente) · supporto compressione: filato sintetico · strato esterno NBR, insensibile all'ozono, agli agenti atmosferici e ai raggi UV, resistente all'abrasione · altamente flessibile e robusto · a partire da DN 28 strato esterno CR con motivo in tessuto · **intervallo di temperatura: -40 °C fino a +85 °C** · elevata resistenza all'olio, RMA Class A · conduttività elettrica indipendente dalla lunghezza, R < 10⁶ Ω · a partire da DN 25 senza LABS, distaccanti e grasso · secondo DIN EN ISO 2398 3C/L-T, a partire da DN 28 2C/L-T

Eichettatura: 6 strisce blu assiali su sfondo nero, "Continental ContiTech TRIX® BLAUSTRAHL" DN 19 DIN EN ISO 2398 : 2010 3 C / L-T Luft/Air 2,5 MPa (25 bar) R < 10⁶ Ω/m Made in Germany"

Possibilità di impiego: il raggio blu TRIX® è il prodotto top per l'impiego difficile nel settore dell'aria compressa. Il tubo corrisponde alla norma DIN EN ISO 2398 e rappresenta l'apparecchio di lavoro top per industria, estrazione mineraria, cave di pietra, costruzione sopra e sotto il suolo, industria metallurgica, cantieri navali, produttori di apparecchi ad aria compressa e compressori, stazioni di servizio, garage multipiani e molti altri settori.

Modello LOBA (Ufficio nazionale minerario) su richiesta.

Ø interno [mm] (pollici)	Ø esterno [mm]	Spessore della parete [mm]	Pressione d'esercizio [bar]	Pressione di scoppio [bar]	Raggio di piegatura [mm]	Colore	Peso [kg/m]	Lunghezza [m]	UV	N° articolo	EUR	CC
13 (1/2)	23	5	25	100	60	blu/nero	0,41	40	40	4555 777 084	19,84 ¹⁾	TJ12
19 (3/4)	29	5	25	100	85	blu/nero	0,59	40	40	4555 777 088	26,98 ¹⁾	TJ12
25 (1)	39	7	25	100	100	blu/nero	1	40	40	4555 777 090	44,47 ¹⁾	TJ12

¹⁾ prezzo per m



Set per aria compressa Admi® Press FLAT Y

tubo flessibile per aria compressa in gomma, piatto, giallo, molto robusto e leggero · per l'impiego in edilizia, industria, enti, artigianato e noleggiatori · elevata resistenza all'abrasione e lunga durata · resistente all'olio, alla benzina alle sostanze chimiche · resistente all'invecchiamento, all'ozono e ai raggi UV · **completamente integrato con giunto a denti di sicurezza** · **intervallo di temperatura: -40 °C fino a +100 °C**

Ø interno [mm] (pollici)	Pressione d'esercizio [bar]	Lunghezza [m]	N° articolo	EUR	CC
19	10	20	4000 352 110	260,70 ¹⁾	TX48

¹⁾ prezzo per rotolo



Set per aria compressa Admi® Press 60

tubo flessibile per aria compressa in gomma · giallo · modello particolarmente robusto, resistente · adatto per aria, acqua, acqua sporca e mezzi non aggressivi · anima parzialmente resistente all'olio · copertura resistente all'abrasione · resistente all'invecchiamento e agli agenti atmosferici · **completamente integrato con giunto a denti di sicurezza** · **intervallo di temperatura: -30 °C fino a +70 °C**

Ø interno [mm] (pollici)	Ø esterno [mm]	Spessore della parete [mm]	Pressione d'esercizio [bar]	Colore	Lunghezza [m]	N° articolo	EUR	CC
19	31	6	10	giallo	20	4000 352 111	204,11 ¹⁾	TX48

¹⁾ prezzo per rotolo

Tubo flessibile per alimenti TRIx® MULTI-FOOD

strato interno NBR omogeneo, senza pori, chiaro · assolutamente inodore e insapore · evaporabile fino a 6 bar (+164 °C) per sterilizzare – solo sistema aperto · supporto compressione: filato sintetico · strato esterno NBR resistente contro abrasione, raggi UV, grassi e oli · pressione d'esercizio fino a max. 20 bar · corrisponde ai requisiti della CE 1935/2004 e CE 2023/2006 · **corrisponde alla FDA 177.2600**

Intervallo di temperatura: -20 °C fino a +90 °C

Etichettatura: „Continental ContiTech TRIx® MULTIFOOD DN 13 PN 20 BAR / 290 PSI simbolo bicchiere di vetro/forchetta FDA Made in Germany“ su sfondo bianco o blu

Possibilità di impiego: TRIx-MULTI-FOOD® è il tubo flessibile universale per aziende di generi alimentari di tutti i tipi.

Oltre che negli stabilimenti lattiero-caseari, stabilimenti di margarina, mense, stabilimenti di prodotti e conserve di pesce nonché nei birrifici e mattatoi può essere impiegato anche nei frantoi, scorticatoi, nelle grandi macellerie e nelle fabbriche di marmellata. L'uso del tubo flessibile da parte di produttori di macchine lattiero-caseari è possibile.

Il tubo flessibile è adatto per il passaggio di latte, siero e acqua calda a temperature fino a +90 °C.

Continental



Ø interno [mm] (pollici)	Spessore della parete [mm]	Pressione d'esercizio [bar]	Raggio di piegatura [mm]	Peso [g/m]	Lunghezza [m]	UV	N° articolo	EUR	CC
13 (1/2)	5	20	95	430	40	40	4555 777 410	18,49 ¹⁾	TJ12
19 (3/4)	6	20	150	700	40	40	4555 777 411	28,12 ¹⁾	TJ12
25 (1)	7	20	200	1050	40	40	4555 777 412	42,94 ¹⁾	TJ12

¹⁾ prezzo per m



TRICOFLEX

Tubo per acqua potabile Profiline-Aqua Plus

tubo flessibile multistrato per il settore dell'acqua potabile · con inserto in filo di poliestere e un'anima interna in polietilene · copertura blu · certificato secondo KTW A e DVGW-W270 · approvato secondo la **direttiva europea per il contatto con generi alimentari 2007/19 CE nella categoria A/B/C/D e per olio di oliva X e Xb (conforme a VO 10/2011)** · approvato anche per il latte **secondo l'ordinamento UE n. 10/2011/UE, rapporto di prova K-291563-17 Ko (11/2017) dell'istituto di igiene del Bacino della Ruhr secondo la direttiva KTW dell'ufficio federale per l'ambiente**

Intervallo di temperatura: -15 °C fino a +50 °C

Campo di impiego: linea di alimentazione per distributori automatici mobili, rifornimento di acqua potabile durante le fiere, aziende di rifornimento di acqua comunali, industria alimentare

Altre caratteristiche tecniche raggio di piegatura: 140 mm · peso 161g/m



Ø interno [mm] (pollici)	Ø esterno [mm]	Spessore della parete [mm]	Pressione d'esercizio [bar]	Raggio di piegatura [mm]	Peso [g/m]	Lunghezza [m]	UV	N° articolo	EUR	CC
13 (1/2)	20	3,5	20	140	161	50	50	4566 600 161	7,45 ¹⁾	TK90
19 (3/4)	27	4	20	215	254	50	50	4566 600 162	12,22 ¹⁾	TK90

¹⁾ prezzo per m

Tubo per acqua potabile AQUAPAL®

strato interno speciale, trasparente, senza plastificante

Intervallo di temperatura: -30 °C - +90 °C · approvato secondo la direttiva KTW "tubi", DVGW W270, DVGW VP549 e WRAS · corrisponde ai requisiti della CE 1935/2004, CE 2023/2006, CE 10/2011, della FDA (21 CFR 177.2600)

Etichettatura: linea ondulata gialla assiale su sfondo blu Continental ContiTech www.AQUAPAL.de tubo per acqua potabile PN 20 KTW "A" / W270 / VP 549 DVGW CERT DW-0309BT0079 Simbolo DVGW / WRAS Approval no. 1208533 / FDA simbolo bicchiere di plastica/forchetta Made in Germany

Possibilità di impiego: Il tubo flessibile per acqua potabile ideale per l'impiego nell'industria alimentare e delle bevande, nell'ampio settore dell'attrezzatura da campeggio e caravan, per riempire contenitori di acqua potabile, nelle mense, per condutture di rifornimento d'emergenza comunali, manifestazioni all'aperto e molti altri settori. Lo strato interno speciale trasparente, plastomerico, senza plastificante è omogeneo, liscio e assolutamente inodore e insapore.

AQUAPAL® soddisfa tutte le raccomandazioni/norme prescritte in Germania per il trasporto di acqua potabile.

Continental



Ø interno [mm] (pollici)	Ø esterno [mm]	Spessore della parete [mm]	Pressione d'esercizio [bar]	Pressione di scoppio [bar]	Raggio di piegatura [mm]	Peso [g/m]	Lunghezza [m]	UV	N° articolo	EUR	CC
10 (3/8)	17,2	3,6	20	60	60	210	40	40	4555 777 012	32,07 ¹⁾	TJ12
13 (1/2)	20,2	3,6	20	60	75	250	40	40	4555 777 013	34,91 ¹⁾	TJ12
19 (3/4)	27,4	4,2	20	60	110	420	40	40	4555 777 015	48,69 ¹⁾	TJ12
25 (1)	34	4,5	20	60	145	570	40	40	4555 777 018	67,11 ¹⁾	TJ12
32 (1 1/4)	43	5,5	20	60	280	870	40	40	4555 777 020	98,56 ¹⁾	TJ12
50 (2)	65	7,5	20	60	435	1790	40	40	4555 777 024	197,63 ¹⁾	TJ12

¹⁾ prezzo per m



Tubo flessibile per cantieri industriali

gommatura supplementare sul giunto Storz · intreccio di poliestere · internamente gommato · preconfezionato con giunti Storz



Ø interno [mm]	Pressione d'esercizio [bar]	Versione	Lunghezza [m]	N° articolo	EUR	CC
52	10	C	20	4000 353 532	69,81 ¹⁾	TE03
75	10	b	20	4000 353 533	117,05 ¹⁾	TE03
100	10	a	20	4000 353 534	199,19 ¹⁾	TE03

¹⁾ prezzo per rotolo



Tubo estintore flessibile Synthetic SL

tubo estintore flessibile per pompe e veicoli dei vigili del fuoco secondo DIN 14811:2008-01 + A2:2014-08 classe 1 - livello di potenza 1 o 2 · raddrizzato (senza torsione) · buona resistenza all'abrasione · resistente dall'esterno contro olio, benzina e sostanze chimiche · perdita di pressione ridotta · leggero e morbido · resistente alla piega · resistente all'invecchiamento, all'ozono e agli agenti atmosferici · piccolo diametro del rotolo · senza manutenzione · facile da riparare (materiale di riparazione e apparecchio di vulcanizzazione vengono forniti su richiesta) · con sistema di accoppiamento Storz · **intervallo di temperatura: da -30 °C a brevemente +80 °C**



Campi di impiego: vigili del fuoco, irrigazione agricola, navigazione, raffinerie, industria

Tessuto: 100 % poliestere ad alta resistenza, a tessitura circolare · catena a doppio filo ritorto, saia · max. deformazione longitudinale 3% · max. deformazione trasversale 3%

Rivestimento interno: Gommatura a due strati in gomma SBR nera e strato adesivo NBR bianco (strato di protezione contro l'olio), resistente all'ozono e dall'esterno resistente all'olio. questa gommatura garantisce una parete interna liscia e una perdita di attrito molto ridotta

Esterno: non rivestito, bianco naturale

Disponibile con manicotto per tubi flessibili.

Ø interno [mm]	Pressione d'esercizio [bar]	Pressione di scoppio [bar]	Versione	Lunghezza [m]	N° articolo	EUR	CC
52	16	60	su ambo i lati con giunto a C LM Storz	20	4000 350 058	181,25 ¹⁾	TR63
75	16	60	su ambo i lati con giunto a B LM Storz	20	4000 350 059	267,59 ¹⁾	TR63

¹⁾ prezzo per rotolo



Tubo flessibile per cantieri industriali

colore di sicurezza arancione acceso · buona resistenza all'abrasione · perdita di pressione ridotta · leggero e morbido · diametro rotolo ridotto · senza manutenzione · facile da riparare (materiale di riparazione e apparecchio di vulcanizzazione vengono forniti su richiesta) · con sistema di accoppiamento Storz · **intervallo di temperatura: da -30 °C fino a +80 °C**
Made in Germany



Campi di impiego: industria, edilizia, vivai, agricoltura

Tessuto: 100 % filo di poliestere arancione acceso, a tessitura circolare, max. deformazione longitudinale 3 %, max. deformazione trasversale 3 %

Rivestimento interno: pregiata gomma sintetica, resistente all'invecchiamento e all'ozono

Esternamente: non rivestito, arancione acceso

Extra: con 2 serrande per le perdite

Ø interno [mm]	Pressione d'esercizio [bar]	Pressione di scoppio [bar]	Versione	Lunghezza [m]	N° articolo	EUR	CC
52	13	40	Storz C PN6	20	4000 350 075	231,12 ¹⁾	PR00
75	13	40	Storz B PN6	20	4000 350 076	325,87 ¹⁾	PR00

¹⁾ prezzo per rotolo



Tubo flessibile industriale Profi

tubo flessibile esternamente gommato per condizioni di impiego estreme secondo **DIN 14811:2008-01** classe 3 · tubo flessibile resistente all'abrasione · resistente alle fiamme · resistente all'olio, alla benzina e alle sostanze chimiche · morbido e resistente alla piegatura · resistente all'invecchiamento, all'ozono e agli agenti atmosferici · senza manutenzione e facile da pulire · resistente al freddo fino a -30°C · resistente al calore brevemente fino a +80°C · facile da riparare (materiale di riparazione e apparecchio di vulcanizzazione vengono offerti su richiesta) · sistema di accoppiamento Storz



4555 000 680

Campi di impiego: vigili del fuoco, irrigazione agricola, navigazione, raffinerie, industria

Tessuto: 100 % filo sintetico, a tessitura circolare (inserto in tessuto sintetico), max. dilatazione longitudinale 4 %, max. dilatazione trasversale 4 %

Rivestimento interno & copertura esterna: la pregiata gomma sintetica NITRILE viene premuta nel tessuto con la procedura di estrusione, parete interna liscia con perdita di attrito ridotta, copertura esterna con scanalatura per una maggiore resistenza all'abrasione

Disponibile con manicotto per tubi flessibili.

Ø interno [mm]	Pressione d'esercizio [bar]	Pressione di scoppio [bar]	Versione	Lunghezza [m]	N° articolo	EUR	CC
52	17	50	Storz C	20	4000 350 053	326,94 ¹⁾	TR63
75	17	50	Storz B	20	4000 350 054	509,69 ¹⁾	TR63

¹⁾ prezzo per rotolo

Passatubi in gomma a forma di ponte

ponte a incastro · in pregiata gomma · adatto per autocarri pesanti · ca. 30 cm di larghezza che possono essere unite rapidamente per raggiungere la larghezza del ponte desiderata · facile da trasportare · adatto per singole condutture flessibili singole e doppie · strato inferiore antiscivolo per un'aderenza al suolo ottimale · maneggio affidabile e senza manutenzione · con strisce riflettenti · **portata 44 t**

Campi di impiego: vigili del fuoco, agricoltura, industria, selvicoltura



Lungh. x largh. x alt. [mm]	Versione	Peso [kg]	N° articolo	EUR	CC
855 x 302 x 84	fino a 75 mm per 2 tubi flessibili	12	4000 350 062	186,38	TR63
830 x 320 x 102	fino a 90 mm per 2 tubi flessibili	16	4000 350 063	207,57	TR63
1010 x 290 x 135	fino a 125 mm per 2 tubi flessibili	21	4000 350 064	273,23	TR63

Canalina per tubi e cavi Admi®Canal

per l'esterno in gomma nera, con copertura gialla · modello robusto · **portata 20 t · (non adatta per elevatori a forza)**



Lungh. x largh. x alt. [mm]	Peso	N° articolo	EUR	CC
900 x 500 x 75 nero	19,5 kg	4000 353 050	198,88	TX48

Tubo di aspirazione e trasporto APDatec 10

tubo flessibile in PVC morbido, rinforzato con una spirale in PVC rigido a prova d'urto · per l'aspirazione e il trasporto di acqua e liquidi PVC-compatibili e vuoto medio o pressione bassa nell'agricoltura, nell'industria e nell'irrigazione · **intervallo di temperatura: -5 °C fino a +60 °C** · conforme a **REACH** secondo 1907/2006/EC · conforme a **RoHS** secondo 2011/65/EC · **senza ftalati**



Ø interno [mm]	Spessore della parete [mm]	Pressione d'esercizio [bar]	Lunghezza [m]	UV	N° articolo	EUR	CC
19	2,4	7	50	50	4000 346 025	4,78 ¹⁾	TX03
25	2,5	7	50	50	4000 346 026	5,82 ¹⁾	TX03
32	2,8	7	50	50	4000 346 027	7,48 ¹⁾	TX03
50	3,4	5	50	50	4000 346 029	13,75 ¹⁾	TX03

¹⁾ prezzo per m

Tubo di aspirazione e trasporto TRICOFLEX

tubo flessibile spiralato in PVC trasparente, con spirale in PVC rigido a prova d'urto · per l'impiego facile in molti rami industriali · la parete interna liscia previene depositi ·

Utilizzi: pompe, irrigazione, seminatrici

Impiegabile nell'industria agraria, nell'industria edile, nel giardinaggio, nella paesaggistica e nell'ingegneria meccanica

Intervallo di temperatura: -15 °C fino a +60 °C



Ø interno [mm]	Spessore della parete [mm]	Pressione d'esercizio [bar]	Depressione [bar]	Raggio di piegatura [mm]	Lunghezza [m]	UV	N° articolo	EUR	CC
20	2,4	6	0,6	80	50	50	4000 350 035	4,02 ¹⁾	TK90
25	2,4	5	0,5	105	50	50	4000 350 036	3,57 ¹⁾	TK90
32	2,5	5	0,5	135	50	50	4000 350 037	4,61 ¹⁾	TK90
38	2,8	5	0,5	160	50	50	4000 350 038	5,85 ¹⁾	TK90
50	3,3	4	0,5	230	50	50	4000 350 039	7,51 ¹⁾	TK90

¹⁾ prezzo per m

Set tubo di aspirazione RAUSPIRALFLEX

tubo flessibile spiralato in PVC · modello leggero con raccordo di collegamento e cestello di aspirazione · colore: verde trasparente · **intervallo di temperatura: -10 °C fino a +60 °C** · collegamento pompa: 25 mm (1") dado a risvolto più adattatore per filettatura esterna 25 mm (1")



Ø interno [mm]	Ø esterno [mm]	Spessore della parete [mm]	Raggio di piegatura [mm]	Colore	Lunghezza [m]	N° articolo	EUR	CC
22	27,2	2,6	120	verde trasparente	7	4000 350 028	63,27 ¹⁾	TR68

¹⁾ prezzo per rotolo



Avvolgitubo per tubi flessibili ad aria compressa Standard

avvolgitubo per tubi flessibile ad aria compressa Standard · con pregiato tubo flessibile in tessuto · con giunti rapidi metallici a una mano · corpo del tamburo in plastica speciale infrangibile · telaio in tubo d'acciaio zincato · armatura: DIN



Ø interno [mm]	6
Ø esterno [mm]	12
Pressione d'esercizio [bar]	15
Lunghezza [m]	20
N° articolo	4000 350 103
EUR	59,11
CC	TXA5



Avvolgitubo per tubi flessibili ad aria compressa

con impugnatura ergonomica e interruttore di spegnimento rotazione · molto stabile grazie a un baricentro ridotto · impiego possibile sia in posizione verticale che orizzontale · giunto in acciaio DN 7,2 e spina (tubo flessibile ad aria compressa „Soft“) · dimensioni tubo LW 9 · intervallo di temperatura: -15 °C fino a +60 °C



Ø interno [mm]	9
Pressione d'esercizio [bar]	massimo 15
Peso [kg]	4
Lunghezza [m]	20
N° articolo	4000 351 051
EUR	208,27
CC	TC25



Avvolgitubo per tubi flessibili ad aria compressa

pregiato tubo flessibile in PVC · giunti a una mano (NW 7,2) e tutti gli elementi di collegamento



Ø interno [mm]	6
Ø esterno [mm]	12
Pressione d'esercizio [bar]	15
Lunghezza [m]	20
N° articolo	4588 880 639
EUR	166,54
CC	TC70



Avvolgitubo

con blocco antiritorno automatico e facile abilitazione per aria e acqua · con tubo flessibile in PU con inserto in tessuto, con molla di protezione anti piega involucro metallico resistente agli urti, impiegabile all'interno e all'esterno · supporto orientabile in acciaio per il montaggio a parete e a soffitto · con blocco disattivabile



Uscite di collegamento	G 3/8
Pressione d'esercizio [bar]	14
Lunghezza [m]	15
Larghezza nominale del tubo flessibile [mm] pollici	9,5 (G 3/8")
N° articolo	4000 351 024
EUR	327,19
CC	TC25



Avvolgitore di tubi flessibili ad aria compressa

involucro di plastica pregiato, resistente · montaggio a scelta a parete o a soffitto · tamburo su ambo i lati a cuscinetti sferici, bloccabile · lo scarico ottimizzato del tubo flessibile offre un'estrazione ideale del tubo · console a parete orientabile con meccanismo a scatto per un montaggio rapido · tubo flessibile in PUR / PCV · estremità del tubo flessibile con filettatura compressa e protezione anti piega



Per posti lavoro sicuri e puliti nell'artigianato e nell'industria.

Collegamento d'entrata	boccola 3/8 "	boccola 3/8 "	boccola 3/8 "
Uscite di collegamento ["]	1/4	1/4	3/8
Pressione d'esercizio [bar]	12	12	15
Lunghezza [m]	12	8	10
Larghezza nominale del tubo flessibile [mm] pollici	6 (1/4")	8 (5/16")	10 (3/8")
N° articolo	9000 425 383	9000 425 384	9000 425 385
EUR	456,08	456,08	541,13
CC	PB08	PB08	PB08



IP44

Avvolgitore cavo

involucro di plastica pregiato, resistente · montaggio a scelta a parete o a soffitto · tamburo su ambo i lati a cuscinetti sferici, bloccabile · lo scarico ottimizzato del tubo flessibile offre un'estrazione ideale del cavo · console a parete orientabile con meccanismo a scatto per un montaggio rapido · con interruttore di protezione termica e cavo di gomma H07RN-F · terminale del cavo dotato di giunto Euro · 1 m di cavo di collegamento con spina **Conservazione a portata di mano degli utensili elettronici per la prevenzione antinfortunistica e antiusura.**



Tensione di rete [V]	250
Amperaggio [a]	10
Tipo di protezione	IP 44

Lunghezza cavo [m]	Cavo	Sezione trasversale di potenza	N° articolo	EUR	CC
12	H07RN-F	3 x 1,5 mm ²	9000 425 386	589,44	PB08



Carrello per tubo flessibile All-round

staffe e piedi di appoggio in acciaio verniciato · vetri laterali in plastica · lavoro comodo nel giardino grazie all'impugnatura regolabile in altezza



Contenuto della fornitura: carrello per tubo flessibile incl. 2 raccordi rubinetto 2 tubi di connessione rapidi 13 mm (1/2")

Filettatura di collegamento mm (pollici)	21 (1/2)
Materiale	plastica/acciaio

Capacità del tubo	N° articolo	EUR	CC
13 mm (1/2") = 60 m	4000 350 198	89,03	TR68
19 mm (3/4") = 30 m			



Avvolgitubo Pico Reel

lunghezza tubo flessibile 10 m · portatile · chiuso e in verticale · incl. 1 x pistola spray, 1 x raccordo per tubo flessibile, 1 x collegamento dispositivo di blocco acqua, 1 x raccordo rubinetto per 3/4" e 1/2"

Pressione d'esercizio [bar]	massimo 10
Materiale	PVC



N° articolo	EUR	CC
4000 350 702	88,58	TK36



Carrello per tubo flessibile 2434

carrello per tubo flessibile con **tubo multiuso 30 m 12,5 mm**, incl. 1 x iniettore, 2 x raccordi per tubo flessibile, 1 x sistema di blocco acqua, 1 x 3/4" / 1/2" raccordo rubinetto dell'acqua

Pressione d'esercizio [bar]	massimo 10
Materiale	PVC



Capacità del tubo	N° articolo	EUR	CC
Ø 13 mm (1/2") = 60 m	4000 350 701	129,27	TK36



Carrello per tubo flessibile PRO 2436

carrello per tubo flessibile metallico robusto · **completamente montato e pronto per l'uso** · con tubo flessibile 30 m **Select Premium, 12,5 mm (1/2")** · incl. 1x iniettore, 2 x raccordo tubo flessibile PLUS, 1x sistema di blocco acqua PLUS · 1 x raccordo per acqua 13 mm - 19 mm - 25 mm (1/2" - 3/4" - 1") · impugnatura telescopica: estraibile fino a un massimo di 75 cm · avvolgitubo metallico rivestito a polvere antiruggine · avvolgitubo circolare, sovradimensionato - particolarmente facile da avvolgere sotto peso

Filettatura di collegamento mm (pollici)	13, 19, 25 (1/2, 3/4, 1)
Materiale	plastica/metallo



Capacità del tubo	N° articolo	EUR	CC
12,5 mm (1/2") = 60 m	4000 350 180	166,99	TK36



Carrello per tubo flessibile 2460 M

carrello per tubo flessibile montato incl. 2 giunti

Capacità del tubo	N° articolo	EUR	CC
Ø 13 mm (1/2") = 90 m	4000 350 703	178,55	TK36



Carrello per tubo flessibile 5350

manovella per il montaggio a sinistra e a destra · completamente disassemblabile · carrello e avvolgitubo: tubo di acciaio/lamiera di acciaio zincato · elementi di raccordo, manovella e ruote: plastica nera

Filettatura di collegamento mm (pollici)	26,44 (3/4)
Materiale	tubo di acciaio/lamiera di acciaio zincato
Peso [kg]	4,3

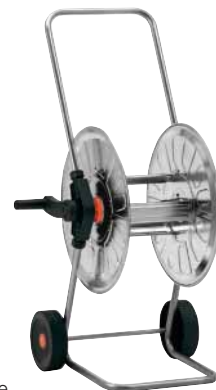

Capacità del tubo	N° articolo	EUR	CC
Ø 13 mm (1/2") = 50 m	4000 353 562	115,46	TX45
Ø 19 mm (3/4") = 35 m			



Carrello per tubo flessibile 6350SB

completamente disassemblabile, stoccaggio a ingombro ridotto · costruzione interamente in acciaio · flusso d'acqua, tubo a gomito, avvolgitubo e viti: zincati · avvolgitubo e carrello: rivestito a polvere nero/rosso · impugnatura, ruote e collegamento a spina: plastica · Ø ruote ca. 150 mm · larghezza avvolgitubo: 245 mm

Filettatura di collegamento mm (pollici)	26,44 (3/4)
Materiale	acciaio
Peso [kg]	5,8



Capacità del tubo	N° articolo	EUR	CC
Ø 13 mm (1/2") = 60 m	4000 352 195	144,96	TX45
Ø 19 mm (3/4") = 35 m			



Carrello per tubo flessibile GEKA plus CS40

costruito in pregiato acciaio cromato inossidabile · soddisfa pienamente gli elevati requisiti di pulizia nei settori come mense, mattatoi, industria di bevande e generi alimentari o piscine · pratico supporto per apparecchi · armatura rotante ad angolo in ottone · adatto per l'acqua potabile · ruote antistruciolevoli · posizionamento sicuro · tamburo di protezione tubo · protezione contro la piegatura del tubo grazie al tubo di alimentazione · **intervallo di temperatura: +4 °C fino a +60 °C**

Filettatura di collegamento mm (pollici)	26,44 (G 3/4)
Pressione d'esercizio [bar]	massimo 25
Materiale	acciaio cromato
Peso [kg]	15



Capacità del tubo	N° articolo	EUR	CC
Ø 13 mm (1/2") = 60 m	4000 351 026	1973,61	TX45
Ø 16 mm (5/8") = 55 m			
Ø 19 mm (3/4") = 40 m			



Carrello per tubo flessibile Silver Serie II

tamburo di protezione tubo con arco di collegamento confortevole: nessuna piegatura del tubo · continuo e resistente alla pressione · costruzione stabile interamente in acciaio · flusso d'acqua centrale · a doppio cuscinetto · armatura girevole alloggiata su sfere · ruote profilate per la protezione del prato



Filettatura di collegamento mm (pollici)	26,44 (3/4)
Pressione d'esercizio [bar]	massimo 20
Materiale	acciaio
Peso [kg]	8,5

Capacità del tubo	N° articolo	EUR	CC
Ø 13 mm (1/2") = 100 m	4000 351 403	403,48	TC01
Ø 16 mm (5/8") = 80 m			
Ø 19 mm (3/4") = 50 m			



Carrello per tubo flessibile Royal II

materiale: pz. 37 · superficie: zincata galvanicamente · armatura girevole ottone zincato · pressione d'esercizio: max. 25 bar · temperatura acqua e vapore: max. 160 °C



Filettatura di collegamento mm (pollici)	26,44 (G 3/4)
Materiale	acciaio
Peso [kg]	12

Capacità del tubo	N° articolo	EUR	CC
Ø 13 mm (1/2") = 100 m	4000 351 409	507,64	TC01
Ø 16 mm (5/8") = 80 m			
Ø 19 mm (3/4") = 50 m			



Carrello per tubo flessibile Forever

tamburo di protezione tubo con arco di collegamento confortevole: nessuna piegatura del tubo · elevata portata dell'acqua 19 mm (3/4") continua e resistente alla pressione · costruzione stabile interamente in acciaio · zincato galvanicamente (senza cromo 6) · a doppio cuscinetto · avvolgitubo e manovella nel cuscinetto in acciaio · ruote in gomma piena · armatura rotante su cuscinetto a sfere per un facile avvolgimento e srotolamento · con bloccaggio verricello · manico lungo, removibile · elevato grado di stabilità e di resistenza al ribaltamento · supporti anticivolo Anglide per la protezione del pavimento



Filettatura di collegamento mm (pollici)	26,44 (3/4)
Pressione d'esercizio [bar]	massimo 25
Materiale	acciaio
Peso [kg]	12,3

Capacità del tubo	N° articolo	EUR	CC
Ø 13 mm (1/2") = 60 m	4000 351 401	564,85	TC01
Ø 16 mm (5/8") = 55 m			
Ø 19 mm (3/4") = 40 m			



Carrello per tubo flessibile Profi II

pressione d'esercizio: max. 25 bar · temperatura acqua e vapore: max. 160 °C · superficie: zincata a fuoco · armatura girevole ottone zincato



Filettatura di collegamento mm (pollici)	33,3 (G 1)
Materiale	acciaio
Peso [kg]	28

Capacità del tubo	N° articolo	EUR	CC
Ø 16 mm (5/8") = 160 m	4000 351 408	1254,79	TC01
Ø 19 mm (3/4") = 130 m			
Ø 25 mm (1") = 90 m			



Carrello per tubo flessibile Star Serie II

tamburo di protezione tubo con arco di collegamento confortevole: nessuna piegatura del tubo · elevata portata dell'acqua 3/4" continua e resistente alla pressione · costruzione stabile interamente in acciaio · zincato galvanicamente (senza cromo 6) · a doppio cuscinetto · avvolgitubo e manovella nel cuscinetto in acciaio · ruote in gomma piena · armatura rotante su cuscinetto a sfere per un facile avvolgimento e srotolamento · con bloccaggio verricello · manico lungo, removibile · elevato grado di stabilità e di resistenza al ribaltamento · supporti anticivolo Anglide per la protezione del pavimento



Filettatura di collegamento mm (pollici)	26,44 (3/4)
Pressione d'esercizio [bar]	25
Materiale	acciaio
Peso [kg]	14

Capacità del tubo	N° articolo	EUR	CC
Ø 13 mm (1/2") = 120 m	4000 351 400	707,88	TC01
Ø 16 mm (5/8") = 100 m			
Ø 19 mm (3/4") = 80 m			
Ø 25 mm (1") = 50 m			



Carrello per tubo flessibile Superprofi II

tamburo di protezione tubo con arco di collegamento confortevole · nessuna piegatura del tubo · elevata portata dell'acqua 3/4" (19 mm) · continuo e resistente alla pressione, costruzione stabile interamente in acciaio, zincato a fuoco · armatura girevole ottone nichelato · a cuscinetto e chiusura ermetica tripla · ruote in gomma piena · manico lungo removibile · elevato grado di stabilità e di resistenza al ribaltamento



Filettatura di collegamento mm (pollici)	26,44 (3/4)
Pressione d'esercizio [bar]	25
Materiale	acciaio, zincato a fuoco
Peso [kg]	29

Capacità del tubo	N° articolo	EUR	CC
Ø 16 mm (5/8") = 230 m	4000 351 411	1479,37	TC01
Ø 19 mm (3/4") = 190 m			
Ø 25 mm (1") = 110 m			



4000 350 185

4000 350 192

Supporto per tubo flessibile

Capacità del tubo	Versione	N° articolo	EUR	CC
per 13 mm (1/2") = 25 m	lamiera d'acciaio	4000 350 185	6,16	TEA6



Supporto a parete per tubo per officina

qualità professionale estremamente stabile da un'unica colata

Capacità del tubo	Versione	N° articolo	EUR	CC
13 mm tubo flessibile (1/2"): ca. 25 m	dimensione M	4000 351 098	44,33	TU45
19 mm tubo flessibile (3/4"): ca. 25 m	dimensione L	4000 351 099	62,89	TU45



Supporto per tubo flessibile Midi

costruzione stabile saldata in acciaio pieno zincato · protezione del tubo flessibile (nessuna piegatura)

Capacità del tubo	N° articolo	EUR	CC
Ø 13 mm (1/2") con 105 cm di altezza del gancio = 122 m	4000 351 405	31,79	TC01
Ø 16 mm (5/8") con 105 cm di altezza del gancio = 108 m			
Ø 19 mm (3/4") con 105 cm di altezza del gancio = 61 m			
Ø 25 mm (1") con 105 cm di altezza del gancio = 39 m			



Supporto per tubo flessibile Midi Inox

adatto per tutti i settori, in particolare per l'industria alimentare · costruzione in acciaio inox molto stabile, antiruggine e resistente ai raggi UV, in acciaio inox elettrolucidato

Capacità del tubo	N° articolo	EUR	CC
Ø 13 mm (1/2") con 105 cm di altezza del gancio = 122 m	4000 351 406	98,63	TC01
Ø 16 mm (5/8") con 105 cm di altezza del gancio = 108 m			
Ø 19 mm (3/4") con 105 cm di altezza del gancio = 61 m			
Ø 25 mm (1") con 105 cm di altezza del gancio = 39 m			



Supporto per tubo flessibile Big

costruzione in acciaio pieno molto stabile con la massima protezione antiruggine grazie alla zincatura a fuoco · delicato sui tubi flessibili

Capacità del tubo	N° articolo	EUR	CC
Ø 13 mm (1/2") con 105 cm di altezza del gancio = 79 m	4000 351 407	57,21	TC01
Ø 16 mm (5/8") con 105 cm di altezza del gancio = 70 m			
Ø 19 mm (3/4") con 105 cm di altezza del gancio = 40 m			
Ø 25 mm (1") con 105 cm di altezza del gancio = 25 m			



Supporto per tubo a parete Auto Reel 30 Flowmax

box per tubo a parete con avvolgimento automatico · incl. 30 m di tubo flessibile Premium e 2 m di tubo supplementare, 1 x iniettore, 1 x raccordo per tubo flessibile, 1 x raccordo per tubo flessibile Aquastop, 1 x raccordo rubinetto da 3/4" e 1/2" · incl. set di montaggio a parete

N° articolo	EUR	CC
4000 350 704	414,18	TK36



Svolgitubo GEKA plus P40

impiegabile sia in modo stazionario che mobile · montare il GEKA P40 sul muro e all'occorrenza staccarlo dal muro e trasportarlo nel luogo di impiego desiderato · orientabile · montabile sia sul lato sinistro che destro · bloccaggio a 4 livelli · costruzione in acciaio robusto, rivestito a polvere · armatura rotante ad angolo in ottone · adatto per l'acqua potabile · protezione contro la piega del tubo flessibile grazie al tubo di alimentazione 3/4" (in acciaio inox, compatibile con l'acqua potabile) · tamburo di protezione tubo · flusso di acqua ottimale · intervallo di temperatura: +4 °C fino a +60 °C

Filettatura di collegamento mm (pollici)	26,44 (G 3/4)
Pressione d'esercizio [bar]	massimo 25
Materiale	rivestito a polvere acciaio
Peso [kg]	11,5

Capacità del tubo	N° articolo	EUR	CC
Ø 13 mm (1/2") = 60 m	4000 351 027	454,11	TX45
Ø 16 mm (5/8") = 55 m			
Ø 19 mm (3/4") = 40 m			



Supporto per tubo a parete Status S

tamburo di protezione tubo con arco di collegamento confortevole: nessuna piegatura del tubo · elevata portata dell'acqua 19 mm 3/4" continua e resistente alla pressione · armatura rotante ad angolo con cuscinetto a sfere · orientabile a 180° per un angolo di impiego ottimale · costruzione stabile interamente in acciaio zincato · incl. set di montaggio a parete · modello sottile con distanza ridotta dalla parete · con bloccaggio magnetico del verricello

Filettatura di collegamento mm (pollici)	26,44 (3/4)
Pressione d'esercizio [bar]	massimo 25
Materiale	rivestito a polvere acciaio
Peso [kg]	8,1

Capacità del tubo	N° articolo	EUR	CC
Ø 13 mm (1/2") = 50 m	4000 351 404	468,58	TC01
Ø 16 mm (5/8") = 40 m			
Ø 19 mm (3/4") = 30 m			



Avvolgitubo a parete Status III

temperatura acqua e vapore: max. 160 °C · superficie: zincata galvanicamente · armatura girevole ottone zincato

Filettatura di collegamento mm (pollici)	26,44 (G 3/4)
Pressione d'esercizio [bar]	25
Materiale	acciaio
Peso [kg]	11,15

Capacità del tubo	N° articolo	EUR	CC
Ø 13 mm (1/2") = 70 m	4000 351 410	570,19	TC01
Ø 16 mm (5/8") = 60 m			
Ø 19 mm (3/4") = 40 m			



Iniettore

plastica · regolabile da getto a nebulizzazione · sistema a innesto

N° articolo	EUR	CC
4000 350 173	12,67	TK36



Iniettore GEKA plus

sistema a innesto · modello pesante · con gommatra per un maneggio facile e una piacevole sensazione al tatto · flusso dell'acqua a regolazione continua (da getto pieno a nebulizzazione) · ottone zincato

Fornitura su blister per parete preconfezionata

N° articolo	EUR	CC
4300 600 056	37,89	TE45



Iniettore GEKA

versione leggera · ottone · con giunti a chiusura rapida · flusso dell'acqua bloccabile · regolazione continua della quantità dalla nebulizzazione al getto pieno

Dimensione nominale [mm] (pollici)	N° articolo	EUR	CC
13 (1/2)	4300 600 066	17,04 ¹⁾	TE45
19 (3/4)	4300 600 036	20,57	TE45
25 (1)	4300 600 068	39,82	TE45

¹⁾ prezzo per pz.



Iniettore GEKA plus

sistema a innesto · modello pesante · ottone · a tenuta metallica conica · tra l'imbocco di iniezione e il premistoppa o-ring NBR · con raccordo GEKA plus adatto per dimensioni del tubo flessibile da 10 mm (3/8") a 38 mm (1 1/2")

Dimensione nominale [mm] (pollici)	N° articolo	EUR	CC
13 (1/2)	4000 351 040	42,80	TE45
19 (3/4)	4000 351 041	48,14	TE45
25 (1)	4000 353 560	65,10	TE45



Pistola spray Jet-Spray 2674

con 3 tipi di getto: getto a ugello, getto conico, getto a spruzzo rapido · con tasto di accensione/spegnimento con regolatore di quantità separato · plastica · sistema a innesto

N° articolo	EUR	CC
4000 350 174	24,66	TK36



Pistola spray Jet Spray Pro

iniettori Premium con rilievi metallici robusti · azionatore del flusso variabile bloccabile · comando separato del flusso · testa regolabile con tre tipi di getto: getto, cono, riempimento rapido · plastica / metallo · sistema a innesto

N° articolo	EUR	CC
4000 350 181	55,75	TK36



Pistola per ugello nebulizzatore

impugnatura lamellare ergonomica · flusso dell'acqua e potenza del getto a regolazione continua · dal getto pieno fino alla nebulizzazione · ottone zincato
Fornitura su blister per parete preconfezionata

N° articolo	EUR	CC
4300 600 059	31,10	TE45



Doccia multifunzionale

7 forme di getto dell'acqua · modello pregiato, robusto con impugnatura lamellare · compatibile con tutti i sistemi a innesto · metallo

N° articolo	EUR	CC
4000 351 100	37,19	TR68



Pistola spray Multi Plus 2691

con 8 tipi di getto: getto conico, getto a ventaglio, getto doccia, getto ad angolo, getto piatto, nebulizzazione fine, getto a ugello, getto medio e getto conico · involucro in metallo fuso rivestito a polvere · con doccia · con tasto di bloccaggio accensione/spegnimento · plastica / metallo · sistema a innesto

N° articolo	EUR	CC
4000 350 177	49,80	TK36



Pistola spray Multi Spray Pro

iniettori Premium con rilievi metallici robusti · azionatore del flusso variabile bloccabile · comando separato del flusso · testa regolabile con tre tipi di getto: getto, cono, riempimento rapido, ventilatore, nebbia, doccia fine · miscela aria-acqua · plastica / metallo · sistema a innesto

N° articolo	EUR	CC
4000 350 182	66,07	TK36



Pistola di pulizia nera GEKA

adatta per l'acqua potabile · max. 24 bar di pressione d'esercizio, portata a 5 bar 25l/min · adatta per tutti i sistemi a innesto convenzionali · ottone/ acciaio cromato/ gomma
Fornitura su blister per parete preconfezionata

Pressione massima d'esercizio [bar]	N° articolo	EUR	CC
24	4300 600 061	98,21	TE45



Pistola di pulizia professionale GEKA

pistola di pulizia professionale robusta per svariati scopi di utilizzo · adatta per l'acqua potabile · involucro in ottone in CW617N secondo DIN 50930/6 · guarnizioni con omologazione KTW secondo D2 e omologazione DVGW W270 · acqua calda adatta fino a +50°C · portata dell'acqua a 5 bar ca. 25 l/min · ottone/ acciaio cromato/ gomma

Dimensione nominale [mm] (pollici)	Pressione massima d'esercizio [bar]	N° articolo	EUR	CC
19,17 (1/2)	24	4000 351 009	88,65	TE45



Pistola di pulizia professionale GEKA plus

adatta per l'acqua potabile (ottone CW617N secondo l'ordinamento sull'acqua potabile; guarnizioni con omologazione KTW secondo D2 e certificato di prova DVGW W270) · lavoro senza fatica grazie al nuovo design ergonomico · elevata durata grazie alla combinazione di ottone/acciaio cromato · adatta all'acqua calda fino a 50° C · portata dell'acqua a 3 bar: ca 16,6 (l/min) · ottone/ acciaio cromato/ gomma

Dimensione nominale [mm] (pollici)	Collegamento	Pressione massima d'esercizio [bar]	N° articolo	EUR	CC
19,17 [mm] (1/2)	filettatura interna 19,17	24	4000 351 008	143,58	TE45
-	sistema a innesto	24	4000 353 561	160,51	TE45



Pistola di lavaggio di sicurezza proficlean

questa pistola è particolarmente adatta per l'impiego nei centri di lavorazione per il lavaggio e la pulizia di parti nel segmento ad asportazione di trucioli · una riduzione del peso di ca. il 25 % rispetto al modello "multiclean" contribuisce a un migliore maneggio · temperatura d'esercizio: 0 / -90°C · peso: 750 g · plastica · con boccola per tubo flessibile

Dimensione nominale [mm] (pollici)	Pressione massima d'esercizio [bar]	N° articolo	EUR	CC
13 (1/2)	25	4000 351 871	180,98	TC24



Pistola di lavaggio di sicurezza multiclean

la pistola di lavaggio ad alta pressione universale di elevata qualità e classe prestazionale come pratico apparecchio di pulizia con funzione di sicurezza per un utilizzo versatile · collegamento alle pompe dell'acqua e di emulsioni per liquido di foratura · temperatura d'esercizio: 0 / -90°C · peso: 1.050 g · alluminio, ottone anodizzato · con boccola per tubo flessibile

Dimensione nominale [mm] (pollici)	Pressione massima d'esercizio [bar]	N° articolo	EUR	CC
13 (1/2)	40	4000 351 870	222,95	TC24



Pistola di lavaggio powerclean

per aria e/o acqua · intervallo di temperatura: +5 °C fino a +50 °C · la combinazione consente una pulizia efficiente · alluminio · Ø dell'ugello 6 mm · pressione massima d' esercizio 10 bar

Tipo di collegamento	Collegamento	N° articolo	EUR	CC
raccordo rubinetto e spina di accoppiamento	standard e DN 7,2	4000 351 872	104,13	TC24

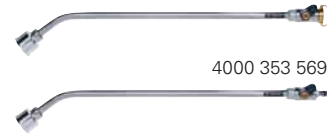

4000 353 569

4000 353 571

Annaffiattoio GEKA plus Soft rain classic

annaffiattoio robusto con valvola sferica a regolazione individuale · testa di erogazione per getto d'acqua voluminoso, morbido · elevata portata · compatibile con tutte le teste di erogazione GEKA plus · testa di erogazione, tubo di scarico e dado a risvolto in metallo leggero · valvola sferica in ottone cromato · dimensioni tubo: 3/8" bis 1/2"

Materiale	Collegamento	Versione [cm]	N° articolo	EUR	CC
ottone/ metallo leggero	giunto rapido	60	4000 353 569	144,48	TE45
ottone/ metallo leggero	sistema a innesto	60	4000 353 571	140,88	TE45



Annaffiattoio GEKA plus Soft rain

valvola di regolazione della quantità (valvola sferica) con tubo di scarico sostituibile e testa di erogazione in metallo per getto d'acqua voluminoso morbido

Altre lunghezze su richiesta

Materiale	Collegamento	Versione [cm]	N° articolo	EUR	CC
ottone/ metallo leggero	giunto rapido	60	4300 600 064	99,84	TE45

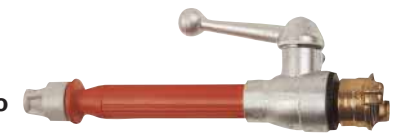

Tubo radiante multiuso

ugelli modello industriale D secondo DIN 14365 metallo leggero · protezione per le mani e imbocco a 2 elementi in plastica · con raccordo GEKA in ottone · adatto per dimensioni del tubo flessibile da 10 mm (3/8") a 38 mm (1 1/2") · leva di comando a scatto rapido per acciaio pieno, getto di spruzzo e arresto · regolazione continua della quantità · imbocco a 2 elementi · svitabile · particolarmente raccomandato per l'irrigazione di ampie superfici · consumo di acqua: getto pieno = ca. 1,5 m³/h per foro ugello Ø 4 mm · nebulizzazione = ca. 10 % in meno

Dimensione	Collegamento	Portata del getto intero [m]	N° articolo	EUR	CC
d	giunto rapido	circa 15	4000 351 045	156,70	TE45

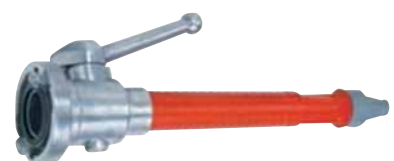

Tubo in acciaio multiuso STORZ

tubo, ugello e imbocco in poliammide resistente ai colpi · involucro in alluminio · rubinetto a sfera per getto pieno, nebulizzazione e arresto · utilizzabile nell'industria, nel commercio, nell'artigianato, nella tecnologia domestica, nell'edilizia · lunghezza complessiva: 410 mm

Dimensione	Collegamento	Foro [mm]	Portata del getto intero [m]	N° articolo	EUR	CC
CM	Storz C	9	24	4000 352 550	55,03	TC55



Raccordo per tubo flessibile PLUS

plastica · con protezione contro la piegatura

Dimensioni tubo [mm] (pollici)	N° articolo	EUR	CC
13 (1/2)	4000 350 168	7,41	TK36
19 (3/4)	4000 350 160	10,63	TK36



Tubo di connessione rapido

collegamento tra tubo flessibile e raccordo rubinetto · in blister · ottone

Dimensioni tubo [mm] (pollici)	N° articolo	EUR	CC
13 (1/2)	4000 351 116	22,27	TR68
19 (3/4)	4000 351 117	36,99	TR68



Pezzo di riparazione del tubo

plastica · per un collegamento rapido di tubi flessibili

Dimensioni tubo [mm] (pollici)	N° articolo	EUR	CC
13 (1/2)	4000 350 170	5,19	TK36
19 (3/4)	4000 350 162	9,63	TK36



Connettore di arresto idrico

il flusso d'acqua viene bloccato o sbloccato automaticamente durante l'accoppiamento · in blister · ottone

Dimensioni tubo [mm] (pollici)	N° articolo	EUR	CC
13 (1/2)	4000 351 114	23,27	TR68
19 (3/4)	4000 351 115	39,48	TR68



Raccordo rubinetto

plastica · per rubinetti esterni

N° articolo	EUR	CC
4000 350 707	4,57	TK36
4000 350 171	4,29	TK36
4000 350 178	8,14	TK36



Raccordo rubinetto

per valvole · ottone

Filettatura interna [mm] (pollici)	N° articolo	EUR	CC
26,5 (G 3/4)	4000 351 119	11,81	TR68



Giunto doppio universale

plastica · per il collegamento di due tubi flessibili

N° articolo	EUR	CC
4000 350 172	4,64	TK36



Equipaggiamento base

Composto di: raccordo rubinetto, tubo di connessione rapido, sistema di blocco acqua e pistola · in blister · ottone

Dimensioni tubo [mm] (pollici)	N° articolo	EUR	CC
13 (1/2)	4000 351 110	77,02	TR68
19 (3/4)	4000 351 111	108,15	TR68



Rubinetto a 4 vie

consente una deviazione dell'acqua da un rubinetto dell'acqua su fino a quattro scarichi · adatto per il montaggio a parete · incl. 2 raccordi per tubi flessibili e fissaggio a parete

N° articolo	EUR	CC
4000 350 706	68,19	TK36



Innesto rubinetto GEKA plus-Stecksystem

sistema a innesto · con filettatura interna · con o-ring NBR · sul lato della filettatura con anello di tenuta piatto NBR · ottone zincato

Fornitura su blister per parete preconfezionata

Filettatura interna [mm] (pollici)	UV	N° articolo	EUR	CC
19,17 (1/2)	10	4300 600 044	7,34 ¹⁾	TU45
24,66 (3/4)	10	4300 600 045	7,83 ¹⁾	TU45
30,93 (1)	10	4300 600 046	9,77 ¹⁾	TU45

¹⁾ prezzo per pz.



Connettore del tubo flessibile GEKA plus
sistema a innesto · ottone zincato

Fornitura su blister per parete preconfezionata
Sistema a innesto GEKA plus

Dimensioni tubo [mm] (pollici)	N° articolo	EUR	CC
13 (1/2)	4300 600 052	16,03	TU45
19 (3/4)	4300 600 054	20,02	TU45



Connettore di arresto idrico
GEKA plus-Stecksystem
sistema a innesto · ottone zincato

Fornitura su blister per parete preconfezionata

Dimensioni tubo [mm] (pollici)	N° articolo	EUR	CC
13 (1/2)	4300 600 051	18,01	TU45
19 (3/4)	4300 600 053	21,30	TU45



Raccordo per tubo flessibile
GEKA plus-Stecksystem
sistema a innesto · con ghiera · ottone zincato

Fornitura su blister per parete preconfezionata

Dimensioni tubo [mm] (pollici)	UV	N° articolo	EUR	CC
13 (1/2)	5	4300 600 050	13,47 ¹⁾	TU45
19 (3/4)	5	4300 600 055	20,57 ¹⁾	TU45

¹⁾ prezzo per pz.



Spina di collegamento universale
GEKA plus-Stecksystem
sistema a innesto · ottone zincato

Fornitura su blister per parete preconfezionata
sistema a innesto GEKA plus

UV	N° articolo	EUR	CC
5	4300 600 049	11,01 ¹⁾	TU45

¹⁾ prezzo per pz.



Spina di giunzione a Y GEKA plus-Stecksystem
sistema a innesto · fornitura su blister per parete preconfezionata · ottone zincato

Fornitura su blister per parete preconfezionata

UV	N° articolo	EUR	CC
5	4300 600 060	19,19 ¹⁾	TU45

¹⁾ prezzo per pz.



Valvola a 2 vie GEKA plus
con dado a risvolto girevole

Fornitura su blister per parete preconfezionata

Filettatura interna [mm] (pollici)	N° articolo	EUR	CC
24,66 (3/4)	4300 600 057	32,34	TU45



Set avviamento
GEKA plus-Stecksystem
sistema a innesto · ottone zincato · per tubi dell'acqua 13 mm (1/2")

· con iniettore 781X · incl. tutti i pezzi di raccordo necessari: innesto rubinetto 3/4" 711X; connettore del tubo flessibile GEKA plus 1/2" 701X e connettore del tubo flessibile GEKA plus con connettore di arresto idrico 1/2" 741X · per il rubinetto dell'acqua convenzionale
Fornitura su blister per parete preconfezionata

N° articolo	EUR	CC
4300 600 058	65,10	TU45



Connettore del tubo flessibile GEKA plus-Stecksystem KTW
sistema a innesto KTW · ottone · per acqua potabile · controllato e certificato: DVGW VP550, DVGW W270, direttiva KTW · certificato di omologazione DVGW, numero di registrazione DW-0310BT0218

· il connettore del tubo flessibile viene collegato con semplice clic e può essere facilmente staccato ritirando indietro la parte mobile

Dimensioni tubo [mm] (pollici)	N° articolo	EUR	CC
13 (1/2)	4000 351 250	21,68	TK45
19 (3/4)	4000 351 251	28,71	TK45



Sistema di blocco acqua GEKA plus-Stecksystem KTW
sistema a innesto KTW · ottone · per acqua potabile · controllato e certificato: DVGW VP550, DVGW W270, direttiva KTW, certificato di omologazione DVGW, numero di registrazione DW-0310BT0218

· il connettore del tubo flessibile con arresto idrico consente il cambio di tubi flessibili senza chiudere il rubinetto dell'acqua, in quanto l'acqua viene bloccata nel tubo non appena viene staccata

Dimensioni tubo [mm] (pollici)	N° articolo	EUR	CC
13 (1/2)	4000 351 252	26,73	TK45
19 (3/4)	4000 351 253	33,21	TK45





Innesto rubinetto GEKA plus-Stecksystem KTW
 sistema a innesto KTW · ottone · per acqua potabile · controllato e certificato: DVGW VP550, DVGW W270, direttiva KTW · **certificato di omologazione DVGW, numero di registrazione DW-0310BT0218**

Filettatura interna [mm] (pollici)	UV	N° articolo	EUR	CC
19,17 (G 1/2)	5	4000 351 254	12,02 ¹⁾	TK45
24,66 (G 3/4)	5	4000 351 255	12,99 ¹⁾	TK45
30,93 (G 1)	5	4000 351 256	13,99 ¹⁾	TK45

¹⁾ prezzo per pz.



Connettore per apparecchi GEKA plus-Stecksystem KTW

sistema a innesto KTW · ottone · per acqua potabile · controllato e certificato: DVGW VP550, DVGW W270, direttiva KTW · **certificato di omologazione DVGW, numero di registrazione DW-0310BT0218**

Filettatura esterna [mm] (pollici)	UV	N° articolo	EUR	CC
20,95 (G 1/2)	5	4000 351 257	12,99 ¹⁾	TK45
26,44 (G 3/4)	5	4000 351 258	13,96 ¹⁾	TK45

¹⁾ prezzo per pz.



Tappo di chiusura GEKA plus-Stecksystem KTW

sistema a innesto KTW · ottone · per acqua potabile · controllato e certificato: DVGW VP550, DVGW W270, direttiva KTW · **certificato di omologazione DVGW, numero di registrazione DW-0310BT0218** · i tubi flessibili e i relativi collegamenti devono essere puliti e asciugati a regola d'arte dopo ogni uso · successivamente è possibile chiudere il tubo flessibile con il tappo di chiusura e funge da protezione contro eventuali contaminazioni

UV	N° articolo	EUR	CC
5	4000 351 259	13,85 ¹⁾	TK45

¹⁾ prezzo per pz.



Connettore GEKA plus-Stecksystem KTW

sistema a innesto KTW · ottone · per acqua potabile · controllato e certificato: DVGW VP550, DVGW W270, direttiva KTW · **certificato di omologazione DVGW, numero di registrazione DW-0310BT0218**

UV	N° articolo	EUR	CC
5	4000 351 260	12,99	TK45



Connettore del tubo flessibile GEKA SK

ottone · per default con anello ad alte prestazioni NBR (n° dell'articolo 4300 600 020) · pressione d'esercizio fino a max. 10 bar · **intervallo di temperatura: da ca. -5 °C a +100 °C** in base alla qualità dell'anello di tenuta · ampiezza denti 40 mm

Dimensioni tubo [mm] (pollici)	N° articolo	EUR	CC
13 (1/2)	4300 600 010	5,47	TU45
19 (3/4)	4300 600 011	5,64	TU45
25 (1)	4300 600 012	6,96	TU45



Connettore del tubo flessibile GEKA plus

ottone · pressione d'esercizio fino a max. 40 bar · ampiezza denti 40 mm

Dimensioni tubo [mm] (pollici)	N° articolo	EUR	CC
13 (1/2)	4000 351 000	6,65	TU45
19 (3/4)	4000 351 001	7,34	TU45
25 (1)	4000 351 002	8,76	TU45
32 (1 1/4)	4000 351 003	11,43	TU45



Pezzo filettato GEKA

ottone · filettatura interna · per default con anello ad alte prestazioni NBR (n° dell'articolo 4300 600 020) · pressione d'esercizio fino a max. 10 bar · **intervallo di temperatura: da ca. -5 °C a +100 °C** in base alla qualità dell'anello di tenuta · ampiezza denti 40 mm

Filettatura interna [mm] (pollici)	UV	N° articolo	EUR	CC
19,17 (1/2)	5	4300 600 069	5,30 ¹⁾	TU45
24,66 (3/4)	5	4300 600 014	5,30 ¹⁾	TU45
30,93 (1)	5	4300 600 015	5,40 ¹⁾	TU45
39,59 (1 1/4)	5	4300 600 070	7,86 ¹⁾	TU45

¹⁾ prezzo per pz.



Pezzo filettato GEKA plus

ottone · filettatura interna · pressione d'esercizio fino a max. 40 bar · ampiezza denti 40 mm

Filettatura interna [mm] (pollici)	N° articolo	EUR	CC
19,17 (1/2)	4000 351 010	6,75	TU45
24,66 (3/4)	4000 351 011	6,96	TU45
30,93 (1)	4000 351 012	7,13	TU45
39,59 (1 1/4)	4000 351 013	9,00	TU45



Pezzo filettato GEKA

ottone · con anello di tenuta piatto ad alte prestazioni NBR (No dell'articolo 4300 600 020) · pressione d'esercizio fino a max. 10 bar · **intervallo di temperatura: da ca. -5 °C a +100 °C** in base alla qualità dell'anello di tenuta · ampiezza denti 40 mm

Filettatura esterna [mm] (pollici)	UV	N° articolo	EUR	CC
20,95 (1/2)	5	4300 600 071	5,30 ¹⁾	TU45
26,44 (3/4)	5	4300 600 016	5,30 ¹⁾	TU45
33,25 (1)	5	4300 600 017	5,40 ¹⁾	TU45
41,91 (1 1/4)	5	4300 600 072	7,00 ¹⁾	TU45

¹⁾ prezzo per pz.



Pezzo filettato GEKA plus

ottone · filettatura esterna · pressione d'esercizio fino a max. 40 bar · ampiezza denti 40 mm

Filettatura esterna [mm] (pollici)	N° articolo	EUR	CC
20,95 (1/2)	4000 351 020	6,86	TU45
26,44 (3/4)	4000 351 021	6,93	TU45
33,25 (1)	4000 351 022	7,06	TU45
41,91 (1 1/4)	4000 351 023	9,04	TU45





Raccordo cieco GEKA

ottone · per default con anello ad alte prestazioni NBR (n° dell'articolo 4300 600 020) · adatto per tutti i giunti rapidi · pressione d'esercizio fino a max. 10 bar · **intervallo di temperatura: da ca. -5 °C a +100 °C** in base alla qualità dell'anello di tenuta · ampiezza denti 40 mm



N° articolo	EUR	CC
4300 600 018	5,26	TU45



Raccordo cieco GEKA plus

ottone · compatibile con tutti i connettori per tubi flessibili e pezzi filettati GEKA plus · con perforazione · pressione d'esercizio fino a max. 40 bar · ampiezza denti 40 mm



N° articolo	EUR	CC
4000 351 050	6,93	TU45



Connettore del tubo flessibile GEKA SD

ottone · per default con anello di tenuta SH GEKA · per l'inserimento di fascette e boccola a pressione · ampiezza denti 40 mm



Dimensioni tubo [mm] (pollici)	N° articolo	EUR	CC
13 (1/2)	4000 353 557	16,93	TU45
19 (3/4)	4000 353 558	19,43	TU45
25 (1)	4300 600 019	22,58	TU45



Connettore del tubo flessibile GEKA plus SH

ottone · per tubi flessibili dell'acqua, di aspirazione e ad alta pressione, apparecchi di pressione e pompe ecc. nell'industria, nell'edilizia e nell'agricoltura, nel giardinaggio e nell'installazione idrica domestica · svitare gli anelli a vite, giuntare, stringere gli anelli a vite · pressione d'esercizio fino a max. 50 bar · ampiezza denti 40 mm



Dimensioni tubo [mm] (pollici)	N° articolo	EUR	CC
13 (1/2)	4000 351 030	41,11	TU45
19 (3/4)	4000 351 031	42,25	TU45
25 (1)	4000 351 032	43,08	TU45
32 (1 1/4)	4000 353 538	50,80	TU45



Connettore del tubo flessibile GEKA plus 2000

a rotazione assiale di 360° · ottone CW617N/CW614N · **intervallo di temperatura: da ca. -5 °C a +100 °C** (in base alla qualità dell'anello di tenuta) · pressione d'esercizio a max. 40 bar · ampiezza denti 40 mm

Dimensioni tubo [mm] (pollici)	Versione	N° articolo	EUR	CC
13 (1/2)	ruotabile	4000 351 240	8,14	TU45
19 (3/4)	ruotabile	4000 351 241	8,59	TU45
25 (1)	ruotabile	4000 351 242	10,08	TU45
32 (1 1/4)	ruotabile	4000 353 541	21,57	TU45



Pezzo filettato GEKA plus 2000

a rotazione assiale di 360° · ottone CW617N/CW614N · **intervallo di temperatura: da ca. -5 °C a +100 °C** (in base alla qualità dell'anello di tenuta) · pressione d'esercizio a max. 40 bar · ampiezza denti 40 mm

Filettatura esterna [mm] (pollici)	Versione	N° articolo	EUR	CC
20,95 (G 1/2)	ruotabile	4000 351 246	28,19	TU45
26,44 (G 3/4)	ruotabile	4000 351 247	26,73	TU45
33,25 (G 1)	ruotabile	4000 351 248	32,14	TU45



Pezzo filettato GEKA plus 2000

a rotazione assiale di 360° · ottone CW617N/CW614N · **intervallo di temperatura: da ca. -5 °C a +100 °C** (in base alla qualità dell'anello di tenuta) · pressione d'esercizio a max. 40 bar · ampiezza denti 40 mm

Filettatura interna [mm] (pollici)	Versione	N° articolo	EUR	CC
19,17 (G 1/2)	ruotabile	4000 351 243	23,17	TU45
24,66 (G 3/4)	ruotabile	4000 351 244	24,97	TU45
30,93 (G 1)	ruotabile	4000 351 245	32,10	TU45



Connettore del tubo flessibile GEKA plus K

con omologazione KTW secondo D2 e risultato della prova a lunga durata DVGW W270 · **certificato di omologazione DVGW, numero di registrazione DW-0310BT0218** · ottone CW617N, DIN 17660 e 50930/6, con anelli di tenuta ad alte prestazioni NBR per acqua potabile · pressione d'esercizio fino a max. 40 bar · ampiezza denti 40 mm

Dimensioni tubo [mm] (pollici)	N° articolo	EUR	CC
13 (1/2)	4000 351 120	7,58	TU45
19 (3/4)	4000 351 122	8,03	TU45
25 (1)	4000 351 123	9,52	TU45
32 (1 1/4)	4000 351 124	12,26	TU45

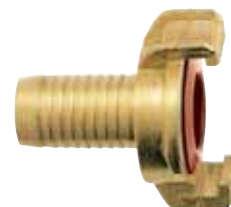

Pezzo filettato GEKA plus K

filettatura interna con omologazione KTW secondo D2 e risultato della prova a lunga durata DVGW W270 · **certificato di omologazione DVGW, numero di registrazione DW-0310BT0218** · ottone CW617N, DIN 17660 e 50930/6, con anelli di tenuta ad alte prestazioni NBR per acqua potabile · pressione d'esercizio fino a max. 40 bar · ampiezza denti 40 mm

Filettatura interna [mm] (pollici)	N° articolo	EUR	CC
19,17 (1/2)	4000 351 126	7,51	TU45
24,66 (3/4)	4000 351 127	7,51	TU45
30,93 (1)	4000 351 128	7,62	TU45
39,59 (1 1/4)	4000 351 129	9,56	TU45





Pezzo filettato GEKA plus K

filettatura esterna con omologazione KTW secondo D2 e risultato di prova a lunga durata DVGW W270 · certificato di omologazione DVGW, numero di registrazione

DW-0310BT0218 · ottone CW617N, DIN 17660 e 50930/6, con anelli di tenuta ad alte prestazioni NBR per acqua potabile · ampiezza denti 40 mm

Filettatura esterna [mm] (pollici)	N° articolo	EUR	CC
20,95 (1/2)	4000 351 131	7,48	TU45
26,44 (3/4)	4000 351 132	7,48	TU45
33,25 (1)	4000 351 133	7,51	TU45
41,91 (1 1/4)	4000 351 134	9,73	TU45
47,80 (1 1/2)	4000 351 135	10,87	TU45



Raccordo cieco GEKA plus K

con perforazione · con omologazione KTW secondo D2 e risultato della prova a lunga durata DVGW W270 · certificato di omologazione DVGW, numero di registrazione

DW-0310BT0218 · terminale compatibile con tutti i modelli GEKA · ottone CW617N, DIN 17660 e 50930/6, con anelli di tenuta ad alte prestazioni NBR per acqua potabile · pressione d'esercizio fino a max. 40 bar · ampiezza denti 40 mm

N° articolo	EUR	CC
4000 351 136	7,62	TU45



Connettore del tubo flessibile GEKA plus XK

con omologazione KTW secondo D2 e risultato della prova a lunga durata DVGW W270 · certificato di omologazione DVGW, numero di registrazione DW-0310BT0218 · ottone CW617N, DIN 17660 e 50930/6, con anelli di tenuta ad alte prestazioni NBR · adatto per l'acqua potabile · protegge contro i depositi di sporco tra l'anima e la boccola del tubo flessibile · nessuna formazione di spazi morti, in quanto massimo standard di sicurezza e igiene · pressione d'esercizio fino a max. 40 bar · ampiezza denti 40 mm

Dimensioni tubo [mm] (pollici)	N° articolo	EUR	CC
13 (1/2)	4000 351 143	22,30	TU45
19 (3/4)	4000 351 144	30,30	TU45
25 (1)	4000 353 540	35,18	TU45



Anello di tenuta GEKA plus

per acqua potabile · in NBR (da -10 °C a +90 °C, brevemente da -10 °C a +120 °C) · forma 300 · rosso beige · 65° shore (+/- 5° shore) · DIN 53505 A · adatto solo per tutti i giunti rapidi GEKA plus

Colore	Materiale	UV	N° articolo	EUR	CC
rosso beige	NBR	10	4000 351 049	1,63 ¹⁾	TU45

¹⁾ prezzo per pz.



Anello di tenuta GEKA plus

per giunti rapidi · in NBR (da -10°C a +90 °C, brevemente da -10°C a +120°C) · forma 300 · nero · 65° shore (+/- 5° shore) · DIN 53505 A · adatto solo per tutti i giunti rapidi GEKA plus

Colore	Materiale	UV	N° articolo	EUR	CC
nero	NBR	50	4000 351 046	0,59 ¹⁾	TU45

¹⁾ prezzo per pz.



Anello di tenuta GEKA

in NBR · intervallo di temperatura: da ca. -10 °C a +90 °C · forma 200 · nero · 60° shore (+/-5° shore) DIN 53505 A

Materiale	UV	N° articolo	EUR	CC
NBR	20	4300 600 020	1,39 ¹⁾	TU45

¹⁾ prezzo per pz.



1/3 di raccordo filettato per tubo flessibile GEKA plus

ottone · modello pesante · a isolamento piatto · con esagono · in un pezzo

Dimensioni tubo [mm] (pollici)	Filettatura esterna [mm] (pollici)	N° articolo	EUR	CC
19 (3/4)	26,44 (3/4)	4000 351 070	8,83	TU45
25 (1)	33,25 (1)	4000 351 075	14,06	TU45



2/3 di raccordo filettato per tubo flessibile GEKA

ottone fuso · versione leggera · a isolamento piatto · 2 pezzi

Dimensioni tubo [mm] (pollici)	Filettatura interna [mm] (pollici)	N° articolo	EUR	CC
13 (1/2)	24,66 (3/4)	4000 351 080	3,50	TU45
19 (3/4)	30,93 (1)	4000 351 081	5,37	TU45
25 (1)	39,59 (1 1/4)	4000 353 549	10,63	TU45



Nipplo filettato GEKA

ottone · con filettatura esterna · a isolamento piatto

Filettatura esterna [mm] (pollici)	UV	N° articolo	EUR	CC
20,95 x 20,95 (1/2 x 1/2)	10	4000 353 542	4,47	TU45
26,44 x 26,44 (3/4 x 3/4)	10	4300 600 040	5,58	TU45
26,44 x 33,25 (3/4 x 1)	10	4000 353 543	8,97	TU45
33,25 x 33,25 (1 x 1)	10	4300 600 041	7,86	TU45
33,25 x 41,91 (1 x 1 1/4)	10	4000 353 544	11,15	TU45
41,91 x 41,91 (1 1/4 x 1 1/4)	10	4000 353 545	15,31	TU45



Nippli filettati GEKA

ottone · con filettatura interna ed esterna · sul lato della filettatura interna con anello di tenuta patto NBR

Filettatura esterna [mm] (pollici)	Filettatura interna [mm] (pollici)	UV	N° articolo	EUR	CC
26,44 (3/4)	19,17 (1/2)	10	4000 353 546	7,86 ¹⁾	TU45
20,95 (1/2)	24,66 (3/4)	10	4000 353 547	11,60 ¹⁾	TU45
33,25 (1)	24,66 (3/4)	10	4000 353 548	13,54 ¹⁾	TU45
26,44 (3/4)	30,93 (1)	10	4300 600 042	7,62 ¹⁾	TU45

¹⁾ prezzo per pz.



Raccordo per tubo flessibile GEKA

ottone · versione leggera · la boccola con profilo a rilievo per la protezione del tubo garantisce un fissaggio corretto del tubo

Dimensioni tubo [mm] (pollici)	Versione	UV	N° articolo	EUR	CC
13 (1/2)	sciolti	10	4000 351 090	2,94 ¹⁾	TU45
19 (3/4)	sciolti	10	4000 351 091	3,64 ¹⁾	TU45
25 (1)	sciolti	10	4000 353 554	17,11 ¹⁾	TU45

¹⁾ prezzo per pz.



Valvola di fondo GEKA

ottone/ acciaio cromato · corpo valvola pressato a caldo · cestello di aspirazione (saldamento collegato al corpo valvola) intreccio a maglia fine acciaio inossidabile · valvola a molla (funzionante in tutte le posizioni di montaggio) plastica (nylon) con isolamento NBR · 65° shore · acciaio inossidabile a tenuta stagna · temperatura d'esercizio (acqua) da 0 °C a +90 °C, (aria) da -20 °C a +100 °C

Filettatura interna [mm] (pollici)	N° articolo	EUR	CC
24,66 (3/4)	4000 351 082	29,44	TU45
30,93 (1)	4000 351 083	31,37	TU45
39,59 (1 1/4)	4000 353 535	41,35	TU45



Rubinetto GEKA

con raccordo a vite per tubo flessibile · ottone · cromatura opaca

Filettatura esterna [mm] (pollici)	Dimensione nominale [mm] (pollici)	N° articolo	EUR	CC
20,95 (1/2)	13 (1/2)	4300 600 025	17,32	TU45
26,44 (3/4)	19 (3/4)	4300 600 065	25,04	TU45



Valvola di uscita a sfera

ottone · pressione d'esercizio 10 bar

Filettatura esterna [mm] (pollici)	Dimensione nominale [mm] (pollici)	N° articolo	EUR	CC
20,95 (1/2)	13 (1/2)	4000 350 731	9,80	TE03
26,44 (3/4)	19 (3/4)	4000 350 732	14,09	TE03



Valvola di uscita a sfera GEKA

costruzione leggera · raccordo a vite per tubo flessibile ABS nichelato con anello di tenuta NBR

Filettatura esterna [mm] (pollici)	Dimensione nominale [mm] (pollici)	N° articolo	EUR	CC
20,95 (1/2")	13 (1/2)	4300 600 026	11,74	TU45
26,44 (3/4)	19 (3/4)	4000 353 539	12,36	TU45



Rubinetto a sfera GEKA plus Typ 3

Involucro: ottone nichelato, sfera: ottone nichelato duro, leva: acciaio cromato, rivestito di plastica, rosso

Acqua: da 0 °C a 100 °C, aria: da -15 °C a +150 °C

Guarnizione: sfera/mandrino: PTFE

Nota: passaggio pieno

Filettatura interna [mm] (pollici)	Dimensione nominale [mm] (pollici)	N° articolo	EUR	CC
2 x filettature interne				
19,17 (1/2)	15 (1/2)	4000 353 588	10,94	TU45
24,66 (3/4)	19 (3/4)	4000 353 589	14,86	TU45
30,93 (1)	25 (1)	4000 353 590	25,59	TU45
39,59 (1 1/4)	32 (1 1/4)	4000 353 591	38,47	TU45



Rubinetto a sfera GEKA plus Typ 3

Involucro: ottone nichelato, sfera: ottone nichelato duro, leva: acciaio cromato, rivestito di plastica, rosso

Acqua: da 0 °C a 100 °C, **Aria:** da -15 °C a +150 °C

Guarnizione: sfera/mandrino: PTFE

Nota: passaggio pieno

Filettatura interna [mm] (pollici)	Filettatura esterna [mm] (pollici)	Dimensione nominale [mm] (pollici)	N° articolo	EUR	CC
IG x AG					
19,17 (1/2)	20,95 (1/2)	15 (1/2)	4000 353 592	15,10	TU45
24,66 (3/4)	26,44 (3/4)	19 (3/4)	4000 353 593	22,58	TU45
30,93 (1)	33,25 (1)	25 (1)	4000 353 594	38,37	TU45
39,59 (1 1/4)	41,91 (1 1/4)	32 (1 1/4)	4000 353 595	58,35	TU45





Componente della scatola di derivazione GEKA plus

ottone · con collegamento GEKA plus · modello pesante · saldamento montato

Dimensioni tubo [mm] (pollici)	Dimensione nominale [mm] (pollici)	N° articolo	EUR	CC
9,5-38 (3/ 8- 1 1/ 2)	13 (1/2)	4000 351 095	53,50	TU45



Valvola a 2 vie GEKA plus

ottone · modello pesante · valvole regolabili singolarmente

Dimensioni tubo [mm] (pollici)	Collegamento	N° articolo	EUR	CC
Geka-Plus	Geka-Plus	4000 351 097	150,71	TU45
9,5-38 (3/ 8- 1 1/ 2)	Geka-Plus	4000 351 097	150,71	TU45



Giunto STORZ

con **filettatura interna** BSP modello industriale · colato · alluminio · pressione d'esercizio: 10 bar

Filettatura interna [mm] (pollici)	Dimensione	Distanza puntelli [mm]	DIN	N° articolo	EUR	CC
44,9 (1 1/2)	C-52	66	DIN 14307	4000 352 505	11,32	TC55
56,7 (2)	C-52	66	DIN 14307	4000 352 506	10,63	TC55
85 (3)	B-75	89	DIN 14308	4000 352 507	17,32	TC55



Giunto STORZ

filettatura esterna BSP modello industriale · colato · alluminio · pressione d'esercizio: 10 bar

Filettatura esterna [mm] (pollici)	Dimensione	Distanza puntelli [mm]	N° articolo	EUR	CC
47,8 (1 1/2)	C-52	66	4000 352 508	11,32	TC55
59,6 (2)	C-52	66	4000 352 509	11,32	TC55
75,2 (2 1/2)	B-75	89	4000 352 510	17,32	TC55
87,8 (3)	B-75	89	4000 352 511	17,32	TC55



Giunto STORZ

con **boccola lunga** aspirazione/pressione · modello industriale · colato · alluminio · pressione d'esercizio: 10 bar

Dimensione	Distanza puntelli [mm]	DIN	N° articolo	EUR	CC
C-52	66	DIN 14321	4000 352 500	11,19	TC55
B-75	89	DIN 14322	4000 352 501	19,98	TC55



Raccordo cieco STORZ

con **catena** modello industriale · colato · alluminio · pressione d'esercizio: 10 bar

Dimensione	Distanza puntelli [mm]	N° articolo	EUR	CC
C-52	66	4000 352 515	14,16	TC55
B-75	89	4000 352 516	18,35	TC55



Giunto STORZ

con **riduzione** · modello industriale · colato · alluminio · pressione d'esercizio: 10 bar

Dimensione	Distanza puntelli [mm]	N° articolo	EUR	CC
C-52/25	66/31	4000 352 521	29,96	TC55
B-75/C-52	89/66	4000 352 520	32,07	TC55



Raccordo GEKA® plus-STORZ C

metallo leggero · pressato a caldo · ottone

Filettatura esterna [mm] (pollici)	Filettatura interna [mm] (pollici)	Collegamento	N° articolo	EUR	CC
41,91 (G 1 1/4" (GEKA Plus))	39,59 (G 1 1/4" (Storz))	Storz C	4000 351 055	134,71	TU45



Chiave per giunto Storz

Dimensione	Materiale	N° articolo	EUR	CC
A/B/C	acciaio	4000 352 560	26,80	TC55



Fascetta

secondo DIN3017 · materiale (W1) zincato · vite esagonale SW7 con impronta a croce · filettatura a passo elicoidale

Campo di serraggio [mm]	Largh. del nastro [mm]	UV	N° articolo	EUR	CC
8-12	9	100	4000 348 000	35,67 ¹⁾	PU07
10-16	9	100	4000 348 001	36,95 ¹⁾	PU07
12-22	9	100	4000 348 002	38,61 ¹⁾	PU07
16-27	9	100	4000 348 003	38,96 ¹⁾	PU07
20-32	9	50	4000 348 004	44,29 ¹⁾	PU07
23-35	9	50	4000 348 005	51,50 ¹⁾	PU07
32-50	9	50	4000 348 006	56,97 ¹⁾	PU07
40-60	9	50	4000 348 007	59,63 ¹⁾	PU07
16-27	12	50	4000 348 015	50,08 ¹⁾	PU07
20-32	12	50	4000 348 016	57,24 ¹⁾	PU07
25-40	12	50	4000 348 017	63,20 ¹⁾	PU07
32-50	12	25	4000 348 018	66,42 ¹⁾	PU07
40-60	12	10	4000 348 019	69,05 ¹⁾	PU07

¹⁾ prezzo per 100 pz.



Fascetta

secondo DIN3017 · materiale (W4) acciaio inox · vite esagonale SW7 con impronta a croce · filettatura a passo elicoidale

Campo di serraggio [mm]	Largh. del nastro [mm]	UV	N° articolo	EUR	CC
8-12	9	100	4000 348 030	94,68 ¹⁾	PU07
10-16	9	100	4000 348 031	97,69 ¹⁾	PU07
12-20	9	100	4000 348 032	100,91 ¹⁾	PU07
12-22	9	100	4000 348 033	100,91 ¹⁾	PU07
16-27	9	100	4000 348 034	105,83 ¹⁾	PU07
20-32	9	50	4000 348 035	104,20 ¹⁾	PU07
25-40	9	50	4000 348 037	124,05 ¹⁾	PU07
32-50	9	50	4000 348 039	134,37 ¹⁾	PU07
40-60	9	50	4000 348 040	138,14 ¹⁾	PU07
16-27	12	50	4000 348 047	131,32 ¹⁾	PU07
20-32	12	50	4000 348 048	133,98 ¹⁾	PU07
25-40	12	50	4000 348 050	130,21 ¹⁾	PU07
32-50	12	25	4000 348 052	138,59 ¹⁾	PU07
40-60	12	10	4000 348 053	151,33 ¹⁾	PU07
50-70	12	10	4000 348 054	155,14 ¹⁾	PU07

¹⁾ prezzo per 100 pz.



Fascetta

secondo DIN 3017 · materiale (W1) zincato

vite esagonale (SW 7) con impronta a croce · con filettatura a passo elicoidale

Campo di serraggio [mm]	Largh. del nastro [mm]	UV	N° articolo	EUR	CC
8-12	9	50	4000 351 300	46,37 ¹⁾	TU83
10-16	9	50	4000 351 301	46,37 ¹⁾	TU83
12-22	9	50	4000 351 302	49,24 ¹⁾	TU83
16-27	9	50	4000 351 303	50,80 ¹⁾	TU83
20-32	9	50	4000 351 304	52,29 ¹⁾	TU83
23-35	9	50	4000 351 305	55,75 ¹⁾	TU83
32-50	9	25	4000 351 306	63,55 ¹⁾	TU83
40-60	9	25	4000 351 307	66,77 ¹⁾	TU83
50-70	9	25	4000 351 308	70,44 ¹⁾	TU83
60-80	9	25	4000 351 309	74,52 ¹⁾	TU83
70-90	9	25	4000 351 310	78,19 ¹⁾	TU83
80-100	9	25	4000 351 311	82,28 ¹⁾	TU83
90-110	9	25	4000 351 312	85,95 ¹⁾	TU83
100-120	9	25	4000 351 313	89,62 ¹⁾	TU83
110-130	9	25	4000 351 314	98,90 ¹⁾	TU83
16-27	12	50	4000 351 315	62,30 ¹⁾	TU83
20-32	12	50	4000 351 316	64,62 ¹⁾	TU83
25-40	12	50	4000 351 317	68,84 ¹⁾	TU83
32-50	12	25	4000 351 318	73,87 ¹⁾	TU83
40-60	12	25	4000 351 319	78,85 ¹⁾	TU83
50-70	12	25	4000 351 320	82,73 ¹⁾	TU83
60-80	12	25	4000 351 321	92,88 ¹⁾	TU83
70-90	12	25	4000 351 322	98,14 ¹⁾	TU83
80-100	12	25	4000 351 323	104,31 ¹⁾	TU83
90-110	12	25	4000 351 324	109,57 ¹⁾	TU83
100-120	12	25	4000 351 325	114,45 ¹⁾	TU83
110-130	12	25	4000 351 326	119,79 ¹⁾	TU83

¹⁾ prezzo per 100 pz.



Fascetta

secondo DIN 3017 · materiale (W4) acciaio inox

Interamente in acciaio al cromo-nichel (oppure acciaio simile) · noto anche come V2A (1.4301) · elevati requisiti di resistenza alla corrosione e di design · vite SW 7

Campo di serraggio [mm]	Largh. del nastro [mm]	UV	N° articolo	EUR	CC
8-12	9	50	4000 351 200	111,16 ¹⁾	TU83
10-16	9	50	4000 351 201	115,39 ¹⁾	TU83
12-20	9	50	4000 351 202	117,33 ¹⁾	TU83
12-22	9	50	4000 351 203	118,47 ¹⁾	TU83
16-27	9	50	4000 351 204	123,11 ¹⁾	TU83
20-32	9	50	4000 351 205	126,95 ¹⁾	TU83
23-35	9	50	4000 351 206	131,18 ¹⁾	TU83
25-40	9	50	4000 351 207	138,90 ¹⁾	TU83
30-45	9	25	4000 351 208	141,95 ¹⁾	TU83
32-50	9	25	4000 351 209	150,40 ¹⁾	TU83
40-60	9	25	4000 351 210	154,62 ¹⁾	TU83
50-70	9	25	4000 351 211	158,09 ¹⁾	TU83
60-80	9	25	4000 351 212	168,09 ¹⁾	TU83
70-90	9	25	4000 351 213	180,01 ¹⁾	TU83
80-100	9	25	4000 351 214	188,11 ¹⁾	TU83
90-110	9	25	4000 351 215	195,80 ¹⁾	TU83
100-120	9	25	4000 351 216	204,25 ¹⁾	TU83
16-27	12	50	4000 351 220	148,88 ¹⁾	TU83
20-32	12	50	4000 351 221	150,05 ¹⁾	TU83
23-35	12	50	4000 351 222	156,60 ¹⁾	TU83
25-40	12	50	4000 351 223	160,82 ¹⁾	TU83
30-45	12	50	4000 351 224	165,05 ¹⁾	TU83
32-50	12	50	4000 351 225	169,65 ¹⁾	TU83
40-60	12	25	4000 351 226	185,41 ¹⁾	TU83
50-70	12	25	4000 351 227	193,89 ¹⁾	TU83
60-80	12	25	4000 351 228	211,11 ¹⁾	TU83
70-90	12	25	4000 351 229	236,52 ¹⁾	TU83
80-100	12	25	4000 351 230	249,86 ¹⁾	TU83
90-110	12	25	4000 351 231	266,96 ¹⁾	TU83
100-120	12	25	4000 351 232	291,21 ¹⁾	TU83

¹⁾ prezzo per 100 pz.





4588 880 450-4588 880 451

Regolatore di pressione

standard · regolatore di pressione a membrana, indipendente dalla pressione di entrata, reversibile con spurgo secondario, filettatura interna, incl. manometro

Pressione d'entrata [bar]	max. 16 (per modello G 1/4" - 3/8") / max. 25 (per modello G 1/2" - 1 1/4")	-			
Involucro	zinco pressofuso, argento verniciato	-			
Campo di controllo [bar]	0,5 - 10	-			
Intervallo di temperatura [°C]	massimo +60	-			
Filettatura [mm] (pollici)	Modello	Portata [l/min]	N° articolo	EUR	CC
11,89 (G 1/4)	BG I	1000	4588 880 450	74,00	TE70
15,39 (G 3/8)	BG I	1000	4588 880 451	74,00	TE70
19,17 (G 1/2)	BG II	2200	4588 880 452	102,96	TE70
30,93 (G 1)	BG III	5000	4588 880 454	212,49	TE70



Regolatore per filtro

standard · regolatore di pressione a membrana, indipendente dalla pressione di entrata, reversibile con spurgo secondario in combinazione con un separatore centrifugale, filettatura interna, con contenitore in policarbonato

Pressione d'entrata [bar]	massimo 16				
Involucro	pressogetto di zinco				
Campo di controllo [bar]	0,5 - 10				
Intervallo di temperatura [°C]	massimo +60				
Sottigliezza del filtro [µm]	5 (40 µm per BG IV)				
Valvola di scarico	semiautomatica				
Filettatura [mm] (pollici)	Modello	Portata [l/min]	N° articolo	EUR	CC
11,89 (G 1/4)	BG I	900	4588 880 460	90,90	TE70
15,39 (G 3/8)	BG I	900	4588 880 461	90,90	TE70
19,17 (G 1/2)	BG III	3000	4588 880 462	157,64	TE70



Oliatore a nebbia

standard · oliatore proporzionale, riempimento dell'olio sotto pressione possibile, con contenitore in policarbonato, filettatura interna

Intervallo di temperatura [°C]	massimo +60				
Involucro	zinco pressofuso, argento verniciato				
Pressione d'entrata [bar]	massimo 16				
Filettatura [mm] (pollici)	Modello	Portata [l/min]	N° articolo	EUR	CC
11,89 (1/4)	BG I	1200	4588 882 344	59,04	TE70
15,39 (3/8)	BG I	1200	4588 882 345	59,04	TE70
15,39 (3/8)	BG II	2400	4588 882 346	92,19	TE70
19,17 (1/2)	BG III	4000	4588 882 347	92,19	TE70
24,66 (3/4)	BG III	9000	4588 882 348	177,10	TE70



Filtro

standard · separatore centrifugale con elemento filtrante sinterizzato · con contenitore in policarbonato · filettatura interna

Pressione d'entrata	max. 16 (contenitore in plastica)				
Involucro	zinco pressofuso, argento verniciato				
Intervallo di temperatura [°C]	massimo +60				
Sottigliezza del filtro [µm]	5				
Valvola di scarico	semiautomatica				
Filettatura [mm] (pollici)	Modello	Portata [l/min]	N° articolo	EUR	CC
11,89 (G 1/4)	BG I	800	4588 880 470	44,12	TE70
15,39 (G 3/8)	BG I	800	4588 880 471	44,12	TE70
19,17 (G 1/2)	BG III	4000	4588 880 472	81,17	TE70
24,66 (G 3/4)	BG III	4000	4588 880 473	186,90	TE70
30,93 (G 1)	BG III	4000	4588 880 474	186,90	TE70



Unità di manutenzione

standard · a due elementi composta da un regolatore di pressione a membrana indipendente dalla pressione di entrata, reversibile con spurgo secondario in combinazione con un separatore centrifugale e un grassatore proporzionale · con contenitore in policarbonato · filettatura interna

Pressione d'entrata	max. 16 (contenitore in plastica)				
Involucro	zinco pressofuso/ alluminio, verniciato argento				
Campo di controllo [bar]	0,5 - 10				
Intervallo di temperatura [°C]	massimo +60				
Sottigliezza del filtro [µm]	5 (40 µm per BG IV)				
Valvola di scarico	semiautomatica				
Filettatura [mm] (pollici)	Modello	Portata [l/min]	N° articolo	EUR	CC
11,89 (G 1/4)	BG I	600	4588 880 480	139,11	TE70
15,39 (G 3/8)	BG I	600	4588 880 481	139,11	TE70
19,17 (G 1/2)	BG III	2100	4588 880 482	251,59	TE70
30,93 (G 1)	BG IV	4000	4588 880 484	602,08	TE70

Unità di manutenzione

standard - a tre elementi, composta da un regolatore di pressione a membrana indipendente dalla pressione di entrata reversibile con spurgo secondario, un separatore centrifugale e un grassatore proporzionale - con contenitore in policarbonato - filettatura interna



Pressione d'entrata [bar]	massimo 16
Involucro	zinco pressofuso/ alluminio, verniciato argento
Campo di controllo [bar]	da 0,5 a 10
Intervallo di temperatura [°C]	massimo +60
Sottigliezza del filtro	5 µm
Valvola di scarico	semiautomatica

Filettatura [mm] (pollici)	Modello	Portata [l/min]	N° articolo	EUR	CC
11,89 (1/4)	BG I	600	4588 882 350	162,48	TE70
15,39 (3/8)	BG I	600	4588 882 351	162,48	TE70
19,17 (1/2)	BG III	3200	4588 882 353	267,45	TE70



4588 880 492 4588 880 490-4588 880 491



Set di montaggio supporto standard/ standard mini

Contenuto	N° articolo	EUR	CC
angolo di supporto con dado e rondella	4588 880 490	9,04	TE70
angolo di supporto con dado e rondella con viti	4588 880 491	9,00	TE70
	4588 880 492	14,23	TE70

Nipplo con filettatura doppia

per set di montaggio supporto standard/ standard mini - ottone zincato

Pressione d'esercizio [bar]	massimo 25
Intervallo di temperatura [°C]	massimo 90

Filettatura esterna [mm] (pollici)	N° articolo	EUR	CC
20,95 / 20,95 (1/2 / 1/2)	4588 880 485	4,05	TE70

Regolatore di pressione MULTIFIX

regolatore di pressione a membrana indipendente dalla pressione d'entrata, reversibile con spurgo secondario - l'impostazione della pressione può essere bloccata mediante compressione della manovella - filettatura interna
Su richiesta disponibile anche con campo di regolazione da 0,1 a 3 bar; da 0,2 a 6 bar e da 0,5 a 16 bar e nella versione chiudibile.



Pressione d'entrata [bar]	massimo 16	-
Involucro	zinco pressofuso (alluminio per 25 mm (G 1"))	-
Campo di controllo [bar]	0,5 - 10	-
Intervallo di temperatura [°C]	massimo +60	-

Filettatura [mm] (pollici)	Modello	Portata [l/min]	N° articolo	EUR	CC
11,89 (G 1/4)	BG I	1500	4588 881 015	75,36	TE70
15,39 (G 3/8)	BG I	1500	4588 881 016	75,36	TE70
19,17 (G 1/2)	BG III	6000	4588 881 017	112,58	TE70
24,66 (G 3/4)	BG III	6000	4588 881 018	112,58	TE70

Regolatore per filtro MULTIFIX

regolatore di pressione a membrana, indipendente dalla pressione di entrata, reversibile con spurgo secondario in combinazione con un separatore centrifugale - l'impostazione della pressione può essere bloccata mediante compressione della manovella - con contenitore di policarbonato e manometro - filettatura interna
Su richiesta disponibile anche con altro campo di regolazione, con cestello protettivo oppure contenitore metallico e nella versione chiudibile.



Pressione d'entrata [bar]	max. 16 (contenitore in plastica) / max. 20 (contenitore metallico)
Involucro	zinco pressofuso (alluminio per 25 mm (G 1"))
Campo di controllo [bar]	0,5 - 10
Intervallo di temperatura [°C]	massimo +60
Sottigliezza del filtro [µm]	5 (40 µm modello BG V)
Valvola di scarico	semiautomatica

Filettatura [mm] (pollici)	Modello	Portata [l/min]	N° articolo	EUR	CC
11,89 (G 1/4)	BG I	1500	4588 881 020	109,67	TE70
15,39 (G 3/8)	BG I	1500	4588 881 021	109,67	TE70
19,17 (G 1/2)	BG III	3500	4588 881 022	168,61	TE70
24,66 (G 3/4)	BG III	3500	4588 881 023	168,61	TE70



Filtro MULTIFIX

separatore centrifugale con elemento filtrante sinterizzato · con contenitore in policarbonato · filettatura interna
 Su richiesta disponibile anche con cestello protettivo o contenitore metallico.

Pressione d'entrata [bar]	max. 16 (contenitore in plastica) / max. 20 (contenitore metallico)
Involucro	zinco pressofuso (alluminio per modello da 25 mm (G 1"))
Intervallo di temperatura [°C]	massimo +60
Sottigliezza del filtro [µm]	5 (BG I / BG III), 40 (BG V)
Valvola di scarico	semiautomatica

Filettatura [mm] (pollici)	Modello	Portata [l/min]	N° articolo	EUR	CC
11,89 (G 1/4)	BG I	2100	4588 881 025	52,26	TE70
15,39 (G 3/8)	BG I	2100	4588 881 026	52,26	TE70
19,17 (G 1/2)	BG III	4000	4588 881 027	93,88	TE70



Unità di manutenzione MULTIFIX

unità di manutenzione a due elementi composta da un regolatore di pressione a membrana indipendente dalla pressione di entrata, reversibile con spurgo secondario in combinazione con un separatore centrifugale e un grassatore proporzionale · con contenitore in policarbonato · filettatura interna · materiale isolante: NBR
 Su richiesta disponibile anche con cestello protettivo o contenitore metallico.
 Olio speciale per pneumatici adatto, No dell'articolo 4588 881 014

Pressione d'entrata [bar]	max. 16 (contenitore in plastica) / max. 20 (contenitore metallico)
Involucro	zinco pressofuso (alluminio per modello BG V/1 pollici)
Campo di controllo [bar]	0,5 - 10
Intervallo di temperatura [°C]	massimo +60
Sottigliezza del filtro [µm]	5 (40 µm BG V)
Valvola di scarico	semiautomatica

Filettatura [mm] (pollici)	Modello	Portata [l/min]	N° articolo	EUR	CC
11,89 (G 1/4)	BG I	1100	4588 881 035	156,49	TE70
15,39 (G 3/8)	BG I	1100	4588 881 036	163,77	TE70
19,17 (G 1/2)	BG III	3500	4588 881 037	275,97	TE70



Unità di manutenzione MULTIFIX

a tre elementi · composta da un regolatore di pressione a membrana indipendente dalla pressione di entrata reversibile, un separatore centrifugale e un grassatore proporzionale · con contenitore in policarbonato · filettatura interna

Pressione d'entrata	massimo 16
Involucro	pressogetto di zinco
Campo di controllo [bar]	0,5 - 10
Intervallo di temperatura [°C]	massimo +60
Sottigliezza del filtro	5 µm
Valvola di scarico	semiautomatica

Filettatura [mm] (pollici)	Modello	Portata [l/min]	N° articolo	EUR	CC
19,17 (G 1/2)	BG II	3000	4588 882 340	304,26	TE70

8



4588 881 070

Angolo di supporto MULTIFIX / MULTIFIX mini

Contenuto	N° articolo	EUR	CC
con dado M30x1,5	4588 881 070	10,74	TE70



4588 881 074

Angolo di supporto MULTIFIX / MULTIFIX mini

Contenuto	N° articolo	EUR	CC
incl. 2 viti	4588 881 074	7,76	TE70



4588881071

Angolo di supporto MULTIFIX

Contenuto	N° articolo	EUR	CC
con dado M50x1,5	4588 881 071	11,12	TE70



4588 881 075

Angolo di supporto MULTIFIX / MULTIFIX mini

Contenuto	N° articolo	EUR	CC
incl. 2 viti	4588 881 075	10,67	TE70

Regolatore di pressione Typ 481

il regolatore di pressione a membrana regola la pressione di rete variabile (pressione d'entrata), indipendentemente dalle variazioni di pressione e dal consumo d'aria, nel modo più costante possibile su una pressione di esercizio impostata - la protezione integrata contro la sovrappressione (spurgo secondario) consente una riduzione della pressione secondaria (comando a strappo) senza prelievo di aria - per prevenire impurità o avarie si raccomanda di collegare un filtro della serie 482 - filettatura interna



Pressione d'entrata [bar]	massimo 25
Involucro	pressogetto di zinco
Campo di controllo [bar]	0,5-10
Intervallo di temperatura [°C]	massimo +80

Filettatura [mm] (pollici)	Modello	Portata [l/min]	N° articolo	EUR	CC
11,89 (G 1/4)	BG I	2000	4163 000 110	96,51	TC24
15,39 (G 3/8)	BG I	3200	4163 000 111	96,51	TC24
19,17 (G 1/2)	BG II	7000	4163 000 112	138,56	TC24

Regolatore di pressione per filtri Typ 480 - variobloc

(costruzione a membrana) · reversibile · scarico manuale · filettatura interna



Involucro	pressogetto di zinco
Campo di controllo [bar]	0,5-10
Intervallo di temperatura [°C]	massimo +50
Sottigliezza del filtro [µm]	(filtro per scorie) 40

Filettatura [mm] (pollici)	Modello	Portata [l/min]	N° articolo	EUR	CC
11,89 (G 1/4)	BG I	2000	4000 351 814	134,09	TC24
15,39 (G 3/8)	BG I	3000	4000 351 815	134,09	TC24
19,17 (G 1/2)	BG II	5500	4000 351 816	211,49	TC24

Unità di manutenzione Typ 488 - variobloc

a due elementi - composta da riduttore di pressione filtro (scarico manuale) e oliatore a nebbia · con contenitore in policarbonato · filettatura interna



Pressione d'entrata [bar]	massimo 16
Involucro	pressogetto di zinco
Campo di controllo [bar]	0,5 - 10
Intervallo di temperatura [°C]	massimo +50
Sottigliezza del filtro [µm]	40
Valvola di scarico	manuale

Filettatura [mm] (pollici)	Modello	Portata [l/min]	N° articolo	EUR	CC
11,89 (G 1/4)	BG I	1500 N	4000 351 810	219,94	TC24
15,39 (G 3/8)	BG I	1800 N	4000 351 811	219,94	TC24
19,17 (G 1/2)	BG II	3400 N	4000 351 812	341,25	TC24
24,66 (G 3/4)	BG II	5000 N	4000 351 813	341,25	TC24

Rubinetto a sfera in ottone VALVE LINE

rubinetto a sfera in ottone a 2 vie con passaggio pieno · rubinetto a sfera standard estremamente economico in ottone nichelato per tutti gli utilizzi convenzionali · filettatura G secondo DIN EN ISO 228-1



4588 880 171



4588 880 179

Involucro	ottone zincato
Intervallo di temperatura [°C]	da -20 a +120
Pressione d'esercizio [bar]	25

Filettatura [mm] (pollici)	N° articolo	EUR	CC
interna/interna			
13,16 (G 1/4)	4588 880 171	7,58	TE70
16,66 (G 3/8)	4588 880 172	7,31	TE70
20,95 (G 1/2)	4588 880 173	8,24	TE70
26,44 (G 3/4)	4588 880 174	11,64	TE70
33,25 (G 1)	4588 880 175	18,73	TE70
41,91 (G 1 1/4)	4588 880 176	29,85	TE70
47,80 (G 1 1/2)	4588 880 177	41,94	TE70
59,61 (G 2)	4588 880 178	64,83	TE70
interna/esterna			
13,16 (G 1/4)	4588 880 179	7,86	TE70
16,66 (G 3/8)	4588 880 180	7,86	TE70
20,95 (G 1/2)	4588 880 181	8,80	TE70
26,44 (G 3/4)	4588 880 182	12,81	TE70
33,25 (G 1)	4588 880 183	19,39	TE70
41,91 (G 1 1/4)	4588 880 184	31,58	TE70
47,80 (G 1 1/2)	4588 880 185	45,54	TE70
19,0 (G 3/4)	4588 880 049	72,86	TE70



fornitura senza lucchetto

Valvola a sfera di sicurezza

due pezzi · con foro di spurgo · appositamente concepito per applicazioni ad aria compressa · il rubinetto a sfera blocca la condotta di alimentazione e spurga la zona di applicazione · leva manuale bloccabile in posizione chiusa, quindi elevata sicurezza di manipolazione · filettatura Rp secondo EN 10226 · foro di spurgo M5 (>1" : foro di spurgo G 1/4)

Involucro	ottone zincato	-		
Intervallo di temperatura [°C]	da -10 a +100	-		
Filettatura [mm] (pollici)	PN [bar]	N° articolo	EUR	CC
filettatura interna/interna				
20,95 (Rp 1/2)	14	4588 880 602	27,53	TE70



4163 000 270



4163 000 271 - 4163 000 273



4163 000 274 - 4163 000 277

Minirubinetto a sfera

con impugnatura ad alette · superficie liscia · per aria compressa, acqua, oli, gas innocui
Su richiesta disponibile anche in acciaio inox, con altre dimensioni e altri modelli.

Involucro	ottone zincato			
Intervallo di temperatura [°C]	da -10 a +70			
Pressione d'esercizio [bar]	massimo 10			

Filettatura [mm] (pollici)	Apertura della chiave [mm]	N° articolo	EUR	CC
filettatura interna/interna				
9,73 (G 1/8)	20	4163 000 270	9,59	TE70
13,16 (G 1/4)	20	4163 000 271	9,94	TE70
16,66 (G 3/8)	20	4163 000 272	9,94	TE70
20,95 (G 1/2)	24	4163 000 273	10,70	TE70
filettatura interna/esterna				
9,73 (G 1/8)	20	4163 000 274	9,59	TE70
13,16 (G 1/4)	20	4163 000 275	9,94	TE70
16,66 (G 3/8)	20	4163 000 276	9,94	TE70
20,95 (G 1/2)	24	4163 000 277	10,70	TE70



4588 880 610



4588 880 613

Minirubinetto a sfera VALVE LINE

modello sabbaiato

Involucro	ottone zincato			
Intervallo di temperatura [°C]	da -10 a +90			
Pressione d'esercizio [bar]	massimo 10			

Filettatura [mm] (pollici)	Apertura della chiave [mm]	UV	N° articolo	EUR	CC
filettatura interna/interna					
6 (1/4)	20	10	4588 880 610	9,97¹⁾	TE70
10 (3/8)	20	10	4588 880 611	9,97¹⁾	TE70
13 (1/2)	24	10	4588 880 612	10,46¹⁾	TE70
filettatura interna/esterna					
6 (1/4)	20	10	4588 880 613	9,97¹⁾	TE70
10 (3/8)	20	10	4588 880 614	9,97¹⁾	TE70
13 (1/2)	24	10	4588 880 615	10,46¹⁾	TE70

¹⁾ prezzo per pz.



8



Collegamento a vite ad innesto dritto

serie blu · impiegabile in combinazione con tubi flessibili di plastica e tubi di rame

Filettatura esterna [mm] (pollici)	Esagono cavo [mm]	Ø esterno tubo flessibile [mm]	UV	N° articolo	EUR	CC
con o-ring ed esagono, cilindrica						
9,73 (G 1/8)	3	4	10	4588 881 526	2,01 ¹⁾	TH70
9,73 (G 1/8)	4	6	10	4163 000 414	2,11 ¹⁾	TH70
9,73 (G 1/8)	5	8	10	4163 000 415	2,49 ¹⁾	TH70
13,16 (G 1/4)	3	4	10	4588 881 529	2,39 ¹⁾	TH70
13,16 (G 1/4)	4	6	10	4163 000 400	2,32 ¹⁾	TH70
13,16 (G 1/4)	6	8	10	4163 000 401	2,53 ¹⁾	TH70
16,66 (G 3/8)	4	6	10	4163 000 405	2,74 ¹⁾	TH70
16,66 (G 3/8)	6	8	10	4163 000 406	2,74 ¹⁾	TH70
16,66 (G 3/8)	8	10	10	4163 000 407	3,39 ¹⁾	TH70
20,95 (G 1/2)	4	6	10	4163 000 410	3,98 ¹⁾	TH70
20,95 (G 1/2)	6	8	10	4163 000 411	3,98 ¹⁾	TH70
20,95 (G 1/2)	8	10	10	4163 000 412	4,33 ¹⁾	TH70

¹⁾ prezzo per pz.

Collegamento a vite a L

serie blu · conico secondo ISO 7/1 · plastica, PTFE · rivestimento filetto

Filettatura esterna [mm] (pollici)	Ø esterno tubo flessibile [mm]	UV	N° articolo	EUR	CC
con rivestimento filetto, girevole, conica					
9,73 (R 1/8)	4	10	4588 881 567	3,05 ¹⁾	TH70
9,73 (R 1/8)	6	10	4588 881 568	3,22 ¹⁾	TH70
9,73 (R 1/8)	8	10	4588 881 569	3,74 ¹⁾	TH70
13,16 (R 1/4)	6	10	4588 881 571	3,46 ¹⁾	TH70
13,16 (R 1/4)	8	10	4588 881 572	3,88 ¹⁾	TH70
16,66 (R 3/8)	6	10	4588 881 575	2,94 ¹⁾	TH70
16,66 (R 3/8)	8	10	4588 881 576	4,47 ¹⁾	TH70
16,66 (R 3/8)	10	10	4588 881 577	5,54 ¹⁾	TH70
20,95 (R 1/2)	6	10	4588 881 580	6,23 ¹⁾	TH70
20,95 (R 1/2)	10	10	4588 881 582	6,41 ¹⁾	TH70

¹⁾ prezzo per pz.



Collegamento a vite ad innesto dritto

serie blu · impiegabile in combinazione con tubi flessibili di plastica e tubi di rame

Filettatura esterna [mm] (pollici)	Esagono cavo [mm]	Ø esterno tubo flessibile [mm]	UV	N° articolo	EUR	CC
con rivestimento filetto ed esagono, conica						
9,73 (R 1/8)	3	4	10	4588 881 532	2,01 ¹⁾	TH70
9,73 (R 1/8)	4	6	10	4588 881 533	2,11 ¹⁾	TH70
9,73 (R 1/8)	5	8	10	4588 881 534	2,49 ¹⁾	TH70
13,16 (R 1/4)	3	4	10	4588 881 537	2,15 ¹⁾	TH70
13,16 (R 1/4)	4	6	10	4588 881 538	2,32 ¹⁾	TH70
13,16 (R 1/4)	5	8	10	4588 881 539	2,53 ¹⁾	TH70
16,66 (R 3/8)	4	6	10	4588 881 542	2,49 ¹⁾	TH70
16,66 (R 3/8)	6	8	10	4588 881 543	2,74 ¹⁾	TH70
16,66 (R 3/8)	8	10	10	4588 881 544	3,39 ¹⁾	TH70
20,95 (R 1/2)	4	6	10	4588 881 547	3,74 ¹⁾	TH70
20,95 (R 1/2)	6	8	10	4588 881 548	3,74 ¹⁾	TH70
20,95 (R 1/2)	8	10	10	4588 881 549	4,19 ¹⁾	TH70

¹⁾ prezzo per pz.

Raccordo dritto

serie blu · di plastica · impiegabile in combinazione con tubi flessibili di plastica e tubi di rame · pressione massima 10 bar

Ø esterno tubo flessibile [mm]	UV	N° articolo	EUR	CC
4	10	4588 881 662	3,39 ¹⁾	TH70
6	10	4163 000 440	3,64 ¹⁾	TH70
8	10	4163 000 441	3,88 ¹⁾	TH70
10	10	4163 000 442	4,22 ¹⁾	TH70

¹⁾ prezzo per pz.

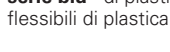

Collegamento a vite a L

serie blu · impiegabile in combinazione con tubi flessibili di plastica e tubi di rame

Filettatura esterna [mm] (pollici)	Ø esterno tubo flessibile [mm]	UV	N° articolo	EUR	CC
con o-ring, girevole, cilindrica					
9,73 (G 1/8)	4	10	4588 881 559	3,05 ¹⁾	TH70
9,73 (G 1/8)	6	10	4588 880 195	3,22 ¹⁾	TH70
9,73 (G 1/8)	8	10	4588 880 196	3,74 ¹⁾	TH70
13,16 (G 1/4)	4	10	4588 881 560	3,39 ¹⁾	TH70
13,16 (G 1/4)	6	10	4588 880 197	3,46 ¹⁾	TH70
13,16 (G 1/4)	8	10	4588 880 198	3,88 ¹⁾	TH70
16,66 (G 3/8)	6	10	4588 880 200	4,29 ¹⁾	TH70
16,66 (G 3/8)	8	10	4588 880 201	4,47 ¹⁾	TH70
16,66 (G 3/8)	10	10	4588 881 562	5,54 ¹⁾	TH70
20,95 (G 1/2)	6	10	4588 880 203	6,30 ¹⁾	TH70
20,95 (G 1/2)	8	10	4588 880 204	6,30 ¹⁾	TH70
20,95 (G 1/2)	10	10	4588 880 205	6,41 ¹⁾	TH70

¹⁾ prezzo per pz.

Connettore dritto

serie blu · di plastica · riducente · impiegabile in combinazione con tubi flessibili di plastica e tubi di rame · riducente (pressione massima 10 bar)

Ø esterno tubo flessibile [mm]	UV	N° articolo	EUR	CC
6/4	10	4588 880 239	3,46 ¹⁾	TH70
8/6	10	4588 880 240	3,88 ¹⁾	TH70
10/8	10	4588 880 241	5,02 ¹⁾	TH70

¹⁾ prezzo per pz.



Connettore a innesto a L

serie blu · di plastica · impiegabile in combinazione con tubi flessibili di plastica e tubi di rame · pressione massima 10 bar

Ø esterno tubo flessibile [mm]	UV	N° articolo	EUR	CC
4	10	4588 881 668	3,39 ¹⁾	TH70
6	10	4163 000 445	3,95 ¹⁾	TH70
8	10	4163 000 446	4,22 ¹⁾	TH70
10	10	4163 000 447	5,37 ¹⁾	TH70

¹⁾ prezzo per pz.





Raccordo a T

serie blu · di plastica · uscita ridotta · impiegabile in combinazione con tubi flessibili di plastica e tubi di rame · pressione max. 10 bar

Ø esterno tubo flessibile [mm]	UV	N° articolo	EUR	CC
2 x 6 / 1 x 4	10	4588 881 678	4,71 ¹⁾	TH70
2 x 6 / 1 x 8	10	4588 881 679	2,81 ¹⁾	TH70
2 x 8 / 1 x 6	10	4588 881 680	4,71 ¹⁾	TH70
2 x 10 / 1 x 8	10	4588 881 682	5,33 ¹⁾	TH70

¹⁾ prezzo per pz.



Box di assortimento

serie blu · scatola di assortimento in plastica, maneggevole, robusta e di alta qualità con le parti standard dei nostri connettori rapidi »Serie blu« · complessivamente 31 tipi diversi di minuterie sono presentati in modo ordinato in 24 box di plastica · gli inserti possono essere rimossi e riposizionati individualmente nella scatola · tutti gli inserti riportano il codice articolo delle parti contenute

Equipaggiamento:

- 40 collegamenti a vite a innesto dritto
G 1/8-4, G 1/8-6, G 1/4-6, G 1/4-8, G 3/8-8
- 30 collegamenti a vite a innesto girevole
G 1/8-4, G 1/8-6, G 1/4-6, G 1/4-8, G 3/8-8
- 25 collegamenti a innesto dritto 4, 6, 8 mm
- 15 collegamenti a innesto dritto, riducenti 6/4, 8/6, 10/8
- 10 collegamenti a innesto a L 6, 8 mm
- 20 raccordi a T 4, 6, 8 mm
9 collegamenti a innesto dritto con nipplo a incastro, riducenti 6/8, 6/10, 8/10
- 10 tappi di chiusura 6, 8 mm
- 10 giunti G 1/8, G 1/4, G 3/8
- 1 nastro isolante PTFE
- 1 tagliatubo

Contenuto	N° articolo	EUR	CC
in 171 pezzi	4588 880 650	498,74	TH70



Raccordo a T

serie blu · di plastica · impiegabile in combinazione con tubi flessibili di plastica e tubi di rame · pressione d'esercizio max. 15 bar · intervallo di temperatura da -20 °C a +80 °C

Ø esterno tubo flessibile [mm]	UV	N° articolo	EUR	CC
4	10	4588 881 672	4,57 ¹⁾	TH70
6	10	4163 000 450	4,85 ¹⁾	TH70
8	10	4163 000 451	5,71 ¹⁾	TH70
10	10	4163 000 452	8,17 ¹⁾	TH70

¹⁾ prezzo per pz.



Raccordo a X

serie blu · la nostra serie di raccordi rapidi in plastica oppure in ottone nichelato · le parti sono impiegabili in combinazione con tubi flessibili di plastica e tubi di rame · pressione massima 10 bar

Ø esterno tubo flessibile [mm]	UV	N° articolo	EUR	CC
8	10	4588 880 642	8,38 ¹⁾	TH70

¹⁾ prezzo per pz.



Raccordo per tubi flessibili a T

in ottone CW617N · pressione d'esercizio: 10 bar

Ø esterno tubo flessibile	UV	N° articolo	EUR	CC
ID 6	10	4588 880 820	4,12 ¹⁾	TE70
ID 8	10	4588 880 823	4,12 ¹⁾	TE70
ID 9	10	4588 880 821	4,29 ¹⁾	TE70
ID 13	10	4588 880 822	8,00 ¹⁾	TE70

¹⁾ prezzo per pz.



4588 881 698

Raccordo diritto

serie blu · impiegabile in combinazione con tubi flessibili di plastica e tubi di rame, ottone nichelato/plastica, con nipplo a incastro, riducente

Ø esterno tubo flessibile [mm]	UV	N° articolo	EUR	CC
4/6	10	4588 881 698	3,46 ¹⁾	TH70
6/8	10	4588 880 248	3,88 ¹⁾	TH70
8/10	10	4588 880 250	5,02 ¹⁾	TH70

¹⁾ prezzo per pz.



Raccordo per tubi flessibili a Y

in ottone CW617N · pressione d'esercizio: 10 bar

Ø esterno tubo flessibile	UV	N° articolo	EUR	CC
ID 6	10	4588 880 830	4,12 ¹⁾	TE70
ID 8	10	4588 880 833	4,12 ¹⁾	TE70
ID 9	10	4588 880 831	4,29 ¹⁾	TE70
ID 13	10	4588 880 832	8,00 ¹⁾	TE70

¹⁾ prezzo per pz.



Tappo di chiusura

serie blu · di plastica

Ø esterno tubo flessibile [mm]	Nipplo a incastro [mm]	UV	N° articolo	EUR	CC
4	4	10	4588 881 703	1,25 ¹⁾	TH70
6	6	10	4588 880 251	1,25 ¹⁾	TH70
8	8	10	4588 880 252	1,39 ¹⁾	TH70
10	10	10	4588 881 705	1,63 ¹⁾	TH70

¹⁾ prezzo per pz.

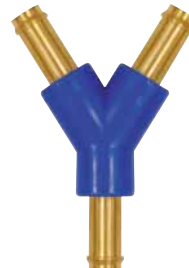

Raccordo per tubi flessibili a Y

in ottone e acetalcopolimerisato (POM)

Ø esterno tubo flessibile	UV	N° articolo	EUR	CC
ID 4	10	4588 880 797	3,81 ¹⁾	TE70
ID 6	10	4588 880 798	4,95 ¹⁾	TE70

¹⁾ prezzo per pz.



Tubo flessibile per aria compressa PA 12 HIPHL

eccellente resistenza all'urto e resilienza anche a temperature basse -40 °C · intervallo di temperatura -40 a +80 °C · anticorrosione e adatto per un'ampia gamma di temperature · basso assorbimento di acqua e buona stabilità dimensionale in presenza di variazioni dell'umidità ambiente · resistente a: grassi, oli, carburanti, liquidi idraulici, alcalini e soluzioni saline · perfettamente adatto per l'impiego di connettori · a prova di vuoto fino a 12 x 9 mm

Unità di vendita = rotolo

Settori di utilizzo:

condutture ad aria compressa (bassa pressione), condutture idrauliche (mini-idraulica), impianti frenanti ad aria compressa nei veicoli e rimorchi (DIN 73378:1996-02 e DIN 74324-1:1996-02), sistemi di alimentazione di carburante e lubrificante, condutture di depressione e condutture per fluidi e semifluidi · una sufficiente resistenza ai raggi UV è possibile solo con colorazione nera

Avvertenza: indicazioni sulla pressione d'esercizio a 20 °C

Su richiesta disponibile anche in colori e dimensioni diversi.



Ø interno [mm]	Ø esterno [mm]	Lunghezza [m]	N° articolo	EUR	CC
2	4	25	4588 882 236	38,79 ¹⁾	TH70
2	4	25	4588 882 313	47,55 ¹⁾	TH70
2	4	25	4588 882 237	38,79 ¹⁾	TH70
2	4	25	4588 882 238	38,79 ¹⁾	TH70
4	6	25	4163 000 500	59,15 ¹⁾	TH70
4	6	25	4163 000 501	59,15 ¹⁾	TH70
4	6	25	4163 000 502	61,16 ¹⁾	TH70
4	6	25	4588 882 239	59,15 ¹⁾	TH70
6	8	25	4163 000 505	84,15 ¹⁾	TH70
6	8	25	4163 000 506	72,20 ¹⁾	TH70
6	8	25	4163 000 507	75,18 ¹⁾	TH70
6	8	25	4588 882 240	72,20 ¹⁾	TH70
8	10	25	4163 000 510	102,85 ¹⁾	TH70
8	10	25	4163 000 511	88,24 ¹⁾	TH70
8	10	25	4163 000 512	106,35 ¹⁾	TH70
8	10	25	4588 882 241	88,24 ¹⁾	TH70

¹⁾ prezzo per rotolo

Tubo flessibile per aria compressa PUR

elevata flessibilità e raggio di piegatura stretto con ampio intervallo di temperatura · alta resistenza all'abrasione · ottima flessibilità alle basse temperature · intervallo di temperatura da -40 a +60 gradi Celsius · deformazione ridotta dopo una sollecitazione permanente · resistente alla maggior parte di oli, grassi, idrocarburi alifatici e ossigeno

Settore di utilizzo:

condutture pneumatiche o idrauliche (mini-idraulica), costruzione di macchine e motori, tecnologia di misura e regolazione, perfettamente adatto per l'impiego di connettori, a prova di vuoto

Avvertenza: Indicazioni sulla pressione d'esercizio a 23 °C

Su richiesta disponibile anche in colori e dimensioni diversi.



Ø interno [mm]	Ø esterno [mm]	Lunghezza [m]	N° articolo	EUR	CC
2	4	25	4588 882 243	24,38 ¹⁾	TH70
2	4	25	4588 882 314	25,38 ¹⁾	TH70
2	4	25	4588 882 244	24,38 ¹⁾	TH70
2	4	25	4588 882 245	24,38 ¹⁾	TH70
4	6	25	4588 882 246	41,76 ¹⁾	TH70
4	6	25	4588 882 315	43,08 ¹⁾	TH70
4	6	25	4588 882 247	41,76 ¹⁾	TH70
4	6	25	4588 882 248	41,76 ¹⁾	TH70
6	8	25	4588 882 249	50,46 ¹⁾	TH70
6	8	25	4588 882 316	52,81 ¹⁾	TH70
6	8	25	4588 882 250	50,46 ¹⁾	TH70
6	8	25	4588 882 251	50,46 ¹⁾	TH70
8	10	25	4588 882 252	81,87 ¹⁾	TH70
8	10	25	4588 882 317	84,88 ¹⁾	TH70
8	10	25	4588 882 253	81,87 ¹⁾	TH70

¹⁾ prezzo per rotolo

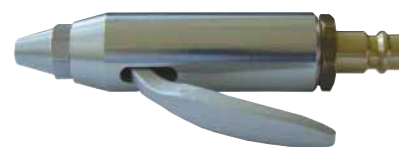

Minipistola di soffiaggio smartblow

con moschettone · particolarmente adatta per l'impiego nelle officine, nel settore automobilistico e nella produzione · incl. gancio a carabina

Pressione utilizzata durante la lavorazione [bar]	1-5
Intervallo di temperatura [°C]	da -10 a +50

Tipo di collegamento	Collegamento	Versione	N° articolo	EUR	CC
spina di accoppiamento	DN 7,2	ugello di sicurezza	4000 351 073	13,96	TC24
spina di accoppiamento	DN 7,2	ugello a getto pieno	4000 351 074	14,86	TC24

Pistola di soffiaggio blowlight

diritta · dosabile, ideale per l'impiego sui bilanciatori con tubi a spirale sospesi a soffitto

Tipo di collegamento	Collegamento	Versione	N° articolo	EUR	CC
spina di accoppiamento	DN 7,2	con ugello normale Ø 2,0 mm	4000 351 796	24,21	TC24



Rubinetto di scarico

modello dritto · rubinetto di scarico robusto con buona ergonomia per l'impiego permanente in condizioni estreme

Raccordo filettato ugello	G 3/8"
Pressione d'esercizio [bar]	massimo 12
Involucro	alluminio
Intervallo di temperatura [°C]	da -20 a +100

Tipo di collegamento	Collegamento	Versione	N° articolo	EUR	CC
boccola	ID 6	con ugello standard	4588 882 354	21,99	TE70



Pistola di soffiaggio

in poliammide rinforzata con sfere di vetro blu

Raccordo filettato ugello	M12x1,25
Pressione d'esercizio	massimo 10
Involucro	plastica
Intervallo di temperatura [°C]	da -10 a +50

Tipo di collegamento	Collegamento	Versione	N° articolo	EUR	CC
spina di accoppiamento	DN 7,2	con ugello a risparmio d'aria regolabile	4000 351 791	50,42	TC24



Pistola di soffiaggio

svitabile e girevole · involucro/leva: poliammide 6 GK30 (riciclabile) · dosabile

Raccordo filettato ugello	M12x1,25
Pressione d'esercizio [bar]	massimo 10
Involucro	plastica
Intervallo di temperatura [°C]	da -10 a +50

Tipo di collegamento	Collegamento	Versione	N° articolo	EUR	CC
spina di accoppiamento	DN 7,2	con prolunga	4000 351 790	20,29	TC24



4588 880 850

4588 880 659

4588 880 851



4588 880 852



4588 880 853

Pistola di soffiaggio

per il soffiaggio e la pulizia di macchine, motori, cuscinetti, superfici di scorrimento, fori di tutti i tipi, corpi cavi, forme ecc. · vengono consegnate in una confezione blister con foratura Euro

Raccordo filettato ugello	M7
Pressione d'esercizio [bar]	massimo 10
Involucro	plastica
Intervallo di temperatura [°C]	da -20 a +45

Tipo di collegamento	Collegamento	Versione	N° articolo	EUR	CC
spina di accoppiamento	DN 7,2-7,8	con ugello corto	4588 880 850	18,11	TE70
spina di accoppiamento	DN 7,2-7,8	con prolunga	4588 880 659	18,94	TE70
filettatura interna	G 1/4"	con prolunga/ calotta protettiva	4588 880 851	18,77	TE70
spina di accoppiamento	DN 7,2-7,8	con prolunga/ calotta protettiva	4588 880 852	20,74	TE70
spina di accoppiamento	DN 7,2-7,8	con prolunga/ ugello silenzioso	4588 880 853	25,52	TE70



Set per soffiaggio airbasic

dosabile con prolunga, tubo a spirale in poliuretano montato con giunto autoregolante e nipplo a incastro · max. lunghezza di lavoro: ca. 60 % della lunghezza estratta

Raccordo filettato ugello	M12x1,25
Pressione d'esercizio [bar]	massimo 8
Temperatura massima [°C]	+50
Involucro	plastica

Tipo di collegamento	Collegamento	Versione	N° articolo	EUR	CC
spina di accoppiamento	DN 7,2	con prolunga e tubo flessibile 3,5 m	4000 351 800	94,30¹⁾	TC24
spina di accoppiamento	DN 7,2	con prolunga e tubo flessibile 6,0 m	4000 351 801	109,50¹⁾	TC24

¹⁾ prezzo per set



4000 351 795

4000 351 803

4000 351 804

Pistola di soffiaggio

azionamento a leva · dosabile

Raccordo filettato ugello	M12x1,25
Involucro	alluminio forgiato

Tipo di collegamento	Collegamento	Versione	N° articolo	EUR	CC
spina di accoppiamento	DN 7,2	con ugello normale Ø 1,5 mm	4000 351 795	22,30	TC24
boccola	ID 6	con ugello normale Ø 1,5 mm	4000 351 803	22,30	TC24
filettatura interna	G 1/4"	con ugello normale Ø 1,5 mm	4000 351 804	21,54	TC24



Pistola di soffiaggio blowcontrol

azionamento a leva · valvola di regolazione dosabile (0-max.) · portata volumetrica a regolazione continua

Raccordo filettato ugello	M 12 x 1,25
Pressione d'esercizio [bar]	2-6
Involucro	forma della pistola in alluminio forgiato, anodizzato

Tipo di collegamento	Collegamento	Versione	N° articolo	EUR	CC
spina di accoppiamento	DN 7,2	con ugello normale Ø 1,5 mm	4000 351 794	50,73	TC24



4163 000 455

4000 351 828

Pistola a spruzzo multispray

pistola a spruzzo secondo il principio di aspirazione · per es. per detergente a freddo · con contenitore spray in plastica

Pressione d'esercizio [bar]	massimo 10
Pressione utilizzata durante la lavorazione [bar]	2-6
Intervallo di temperatura [°C]	da -10 a +50

Tipo di collegamento	Collegamento	Versione	N° articolo	EUR	CC
spina di accoppiamento	DN 7,2	dritto con Ø 3 mm	4163 000 455	131,42	TC24
spina di accoppiamento	DN 7,2	orientabile con Ø 3 mm	4000 351 828	178,52	TC24



4000 351 970

4000 351 974

Pistola di soffiaggio

per il soffiaggio e la pulizia di macchine, pezzi, fori, corpi cavi ecc.

Raccordo filettato ugello	M12x1,25
Pressione d'esercizio [bar]	massimo 10
Involucro	alluminio pressofuso nichelato

Tipo di collegamento	Collegamento	Versione	N° articolo	EUR	CC
spina di accoppiamento	DN 7,2	senza ugello	4000 351 970	17,35	PX04
boccola	ID 9	con ugello standard	4000 351 972	19,01	PX04
spina di accoppiamento	DN 7,2	con ugello standard	4000 351 974	19,01	PX04



4588 880 590- 4588 880 593

4588 880 434

Pistola di soffiaggio

modello standard · per il soffiaggio e la pulizia di macchine, pezzi, fori, corpi cavi ecc.

Raccordo filettato ugello	-	M12x1,25
Pressione d'esercizio [bar]	-	massimo 10
Involucro	-	alluminio pressofuso, nichelato
Pressione utilizzata durante la lavorazione [bar]	-	2 - 6
Intervallo di temperatura [°C]	-	da -10 a +50

Tipo di collegamento	Collegamento	Versione	N° articolo	EUR	CC
spina di accoppiamento	DN 7,2-7,8	senza ugello	4588 880 434	19,81	TE70
boccola	ID 6	con ugello standard	4588 880 590	21,68	TE70
boccola	ID 9	con ugello standard	4588 880 591	21,68	TE70
boccola	ID 13	con ugello standard	4588 880 592	21,68	TE70
spina di accoppiamento	DN 7,2-7,8	con ugello standard	4588 880 593	21,68	TE70



4588 882 303



4588 880 595- 4588 880 598

Pistola di soffiaggio ad alte prestazioni Typhoon

pistola da soffiaggio ad alte prestazioni a regolazione continua, leggera ed ergonomica con potenza di soffiaggio molto elevata. Rispetto alle pistole convenzionali la Typhoon ha una potenza di soffiaggio 3 volte superiore e anche con la massima pressione poggia nella mano in modo leggero e sicuro. In combinazione con gli ugelli standard, di prolunga e di sicurezza qui di seguito riportati questa pistola garantisce una serie di possibilità di utilizzo e soddisfa i requisiti tecnici di sicurezza.

Raccordo filettato ugello	-	1/2 – 27 UNS
Pressione d'esercizio [bar]	-	massimo 10
Involucro	-	alluminio

Tipo di collegamento	Collegamento	Versione	N° articolo	EUR	CC
spina di accoppiamento	DN 7,2-7,8	senza ugello	4588 882 303	37,33	TE70
boccola	ID 6	con ugello standard	4588 880 595	47,48	TE70
boccola	ID 9	con ugello standard	4588 880 596	47,48	TE70
boccola	ID 13	con ugello standard	4588 880 597	47,48	TE70
spina di accoppiamento	DN 7,2	con ugello standard	4588 880 598	47,48	TE70



Ugello di sicurezza blowstar

76 dB bei 6 bar · direttiva UE (rumore) 2003/10 EG · regolamenti SUVA e OSHA · direttiva sulle macchine UE 2006/42/CE, EN 12 100

Filettatura di collegamento	M12 x 1,25
-----------------------------	------------

Tipo di collegamento	Materiale	N° articolo	EUR	CC
filettatura esterna	zincato pressofuso/ alluminio	4000 351 799	31,31	TC24



Ugello a ventaglio di precisione

per pistola di soffiaggio modello standard · Con questi ugelli a rumore ridotto correttamente eseguiti si raggiunge un livello acustico inferiore rispetto agli ugelli a foro singolo con la stessa forza di soffiaggio. Sono prevalentemente dotati di un inserto in plastica a isolamento acustico e raccomandati dalle associazioni di categoria.

Filettatura di collegamento	M12 x 1,25
Apertura scarico [N]	4

Lunghezza [mm]	Tipo di collegamento	Materiale	N° articolo	EUR	CC
45	filettatura esterna	ottone	4588 880 436	69,40	TE70



4588 880 439



4588 880 440

Ugello tondo

per pistola di soffiaggio modello standard · con questi ugelli a rumore ridotto correttamente eseguiti si raggiunge un livello acustico inferiore rispetto agli ugelli a foro singolo con la stessa forza di soffiaggio. Sono prevalentemente inseriti in un inserto in plastica a isolamento acustico e raccomandati dalle associazioni di categoria

Filettatura di collegamento	M12 x 1,25	M12 x 1,25
Apertura scarico [N]	10	3,3

Lunghezza [mm]	Tipo di collegamento	Materiale	N° articolo	EUR	CC
41	filettatura esterna	alluminio	4588 880 439	34,56	TE70
46	filettatura esterna	pressogetto di zinco	4588 880 440	30,79	TE70



Ugello piano

per pistola di soffiaggio modello standard · con questi ugelli a rumore ridotto correttamente eseguiti si raggiunge un livello acustico inferiore rispetto agli ugelli a foro singolo con la stessa forza di soffiaggio. Sono prevalentemente inseriti in un inserto in plastica a isolamento acustico e raccomandati dalle associazioni di categoria

Filettatura di collegamento	M12 x 1,25
Apertura scarico [N]	13,5

Lunghezza [mm]	Tipo di collegamento	Materiale	N° articolo	EUR	CC
100	filettatura esterna	ottone zincato	4588 880 443	123,84	TE70



4588 882 305



4588 882 308



4588 882 311

Ugello di sicurezza

per pistole di soffiaggio ad alte prestazioni, n° dell'articolo 4588 880 595 - 4588 880 598+4588 882 303 · con questi ugelli a rumore ridotto

correctamente eseguiti si raggiunge un livello acustico inferiore rispetto agli ugelli a foro singolo con la stessa forza di soffiaggio · sono prevalentemente dotati di un inserto in plastica a isolamento acustico e raccomandati dalle associazioni di categoria

Filettatura di collegamento	1/2 - 27 UNS	1/2 - 27 UNS	1/2 - 27 UNS
Apertura scarico [N]	4	11	13

Lunghezza [mm]	Tipo di collegamento	Materiale	N° articolo	EUR	CC
45	filettatura esterna	ottone zincato	4588 882 305	69,40	TE70
41	filettatura esterna	alluminio	4588 882 308	34,56	TE70
100	filettatura esterna	ottone zincato	4588 882 311	123,84	TE70



Prolunga per pistole da soffiaggio

prolunga stabile adatta per tutte le pistole da soffiaggio ewo · le prolunghe possono equipaggiare con tutti gli ugelli dell'assortimento ewo · tutte le prolunghe sono combinabili e avvitabili tra loro per una lunghezza ancora maggiore · sul lato di entrata sono dotate di un bloccaggio girevole per posizionare correttamente il tubo con l'ugello · Ø di perforazione 8 mm · per raggiungere meglio zone particolarmente complesse o sfavorevoli e quindi per un lavoro più sicuro e confortevole

Lunghezza [mm]	N° articolo	EUR	CC
dritta			
450	4000 351 054	27,70	TC24
800	4000 351 056	37,02	TC24
curvata			
450	4000 351 059	30,16	TC24
800	4000 351 062	39,72	TC24



Prolunga safetystar

ugello di sicurezza curvo a forma di stella · riduzione del rumore fino a meno di 80 dB(A) · acciaio, nichelato

Filettatura di collegamento	M12 x 1,25 esterna
Materiale	acciaio, nichelato

Lunghezza [mm]	N° articolo	EUR	CC
120	4000 351 818	22,06	TC24



Tubo di prolunga

per pistola da soffiaggio · con ugello

Filettatura di collegamento	AG 1/2" - 27 UNS esterno
-----------------------------	--------------------------

Lunghezza [mm]	N° articolo	EUR	CC
300	4163 000 261	28,09	TE70
600	4163 000 262	33,73	TE70



Prolunga dell'ugello

perforazione 3 mm · ottone nichelato · per il soffiaggio mirato nelle zone difficilmente raggiungibili

Filettatura di collegamento	M12 x 1,25 esterna
-----------------------------	--------------------

Lunghezza [mm]	N° articolo	EUR	CC
150	4588 880 988	13,33	TE70



Fornitura senza pistola



Supporto per pistole da soffiaggio

per le nostre pistole da soffiaggio in alluminio e plastica (eccezione: pistole da soffiaggio **Typhoon**) · supporto ideale delle pistole da soffiaggio grazie al dimensionamento ottimizzato

N° articolo	EUR	CC
4588 880 987	22,30	TE70



Pistola per verniciatura paintprofi

la potente pistola per verniciatura multiuso con tecnologia HVLP per l'industria e l'artigianato · grazie ai componenti in acciaio inox di serie è possibile lavorare anche vernici, riempitivi e mani di fondo a base di acqua
Contenuto: pistola per verniciatura, bicchiere (plastica), kit ricambi, chiave, kit di pulizia, nipplo a incastro in acciaio, olio di manutenzione, con ugello Ø 1,3 mm · filettatura G 1/4" · **fornitura nella valigia di plastica**

Collegamento	Pressione utilizzata durante la lavorazione [bar]	N° articolo	EUR	CC
DN 7,2	2 -2,5	4000 351 840	345,44	TC24



Pistola per verniciatura minipaint

pistola per verniciatura con ugello Ø 0,7 mm · pistola per verniciatura speciale compatta e maneggevole modello HVLP a nebbia ridotta ed ecologico con elevato grado di trasmissione del colore (66-80 %) a fronte di una pressione d'esercizio bassa (2 - 2,5 bar) · con componenti degli ugelli in acciaio inox per la lavorazione di vernici a base di acqua · corpo pistola in alluminio pressofuso, nichelato e lucidato chimicamente · particolarmente adatta per piccole superfici, verniciature parziali su veicoli, lavori di verniciatura decorativa

Contenuto: pistola per verniciatura, bicchiere (plastica), kit ricambi, chiave, kit di pulizia, nipplo a incastro in acciaio, olio di manutenzione · filettatura G 1/4" · **fornitura nella valigia di plastica**

Collegamento	Pressione utilizzata durante la lavorazione [bar]	N° articolo	EUR	CC
DN 7,2	2 -2,5	4000 351 845	212,04	TC24



Tubo flessibile per aria compressa flextrem BluBird

con miscela di gomma resistente all'ozono per la protezione contro gli agenti atmosferici · non si piega, facile da montare · **intervallo di temperatura: -50 °C fino a +90 °C**

Riduzione del peso del >40% per gli utilizzi industriali più estremi

Ø interno [mm]	Ø esterno [mm]	Lunghezza [m]	UV	N° articolo	EUR	CC
rotolo intero						
6	12	50	50	4000 350 120	5,75 ¹⁾	TC25
9,5	15,5	50	50	4000 350 121	8,90 ¹⁾	TC25
13	21	50	50	4000 350 122	12,54 ¹⁾	TC25

¹⁾ prezzo per m



Tubo flessibile per aria compressa flextrem BluBird

solo 145-155 g al metro per Ø interno da 109 mm · con miscela di gomma resistente all'ozono per la protezione contro gli agenti atmosferici · con protettore per tubi a 5 dita – niente piegature, facile da maneggiare · intervallo di temperatura da -50 °C a +90 °C

pressione massima d' esercizio: 20 bar

pressione di scoppio: 80 bar

Riduzione del peso del >40% per gli utilizzi industriali più estremi

Filettatura interna [mm] (pollici)	Ø interno [mm]	Lunghezza [m]	N° articolo	EUR	CC
tubo flessibile singolo con protezione / protettore e raccordo filettato					
13,16 (G 1/4)	6	10	4000 350 123	67,08	TC25
13,16 (G 1/4)	6	20	4000 350 124	124,11	TC25
16,66 (G 3/8)	9,5	10	4000 350 125	100,50	TC25
16,66 (G 3/8)	9,5	20	4000 350 126	191,16	TC25



Tubo flessibile per aria compressa flextrem OilShield

resistente all'olio, alla benzina, al diesel e ai grassi · con miscela di gomma resistente all'ozono per la protezione contro gli agenti atmosferici · robusto grazie al rinforzo in intreccio di poliestere High-Tech · estremamente resistente all'abrasione grazie a un'elevata durezza superficiale · maneggio facile · **intervallo di temperatura: -30 °C fino a +85 °C** riduzione del peso del >40% per gli utilizzi industriali più estremi

Ø interno [mm]	Lunghezza [m]	UV	N° articolo	EUR	CC
rotolo intero					
9,5	50	50	4000 350 147	11,15 ¹⁾	TC25

¹⁾ prezzo per m



Tubo flessibile per aria compressa flextrem OilShield

resistente all'olio, alla benzina, al diesel e ai grassi · con miscela di gomma resistente all'ozono per la protezione contro gli agenti atmosferici · robusto grazie al rinforzo in intreccio di poliestere High-Tech · **intervallo di temperatura: -30 °C fino a +85 °C** · estremamente resistente all'abrasione grazie a un'elevata durezza superficiale · con protettore per tubi a 5 dita – niente piegature, facile da maneggiare

pressione massima d' esercizio: 20 bar

pressione di scoppio: 80 bar

Riduzione del peso del >40% per gli utilizzi industriali più estremi

Filettatura interna [mm] (pollici)	Ø interno [mm]	Lunghezza [m]	N° articolo	EUR	CC
tubo flessibile singolo con protezione / protettore e raccordo filettato					
13,16 (G 1/4)	6	10	4000 350 143	82,87	TC25
13,16 (G 1/4)	6	20	4000 350 144	157,98	TC25
16,66 (G 3/8)	9,5	10	4000 350 145	124,56	TC25
16,66 (G 3/8)	9,5	20	4000 350 146	237,29	TC25



Set tubo flessibile per aria compressa

concepito per condizioni estreme · realizzato in termoplastico a tre strati · inserto in tessuto in fibra di poliestere · la copertura del tubo protegge da olio, grasso, colore e idrocarburi · capacità di deviare le tensioni elastiche · senza silicone · campi di impiego: officine di riparazione, officine di verniciatura, industria automobilistica, lavorazione di plastica, azienda di montaggio e falegnameria

pressione massima d' esercizio: 16 bar

Filettatura interna [mm] (pollici)	Ø interno [mm]	Ø esterno [mm]	Lunghezza [m]	N° articolo	EUR	CC
giunto di sicurezza DN 7,4						
13,16 (G 1/4 i BSP)	3,5	9	10	4000 351 033	148,46	TC25

Set tubo a spirale

poliammide · tubi su ambo i lati completamente integrati con filettature di collegamento rotanti in ottone zincato · senza restringimenti della sezione · resistente alla piega grazie alla molla di protezione antipiega · intervallo di temperatura: -40 °C fino a +100 °C · colore blu



Filettatura esterna [mm] (pollici)	Ø interno [mm]	Ø esterno [mm]	Lunghezza [m]	N° articolo	EUR	CC
pressione d'esercizio: a 21 °C: 33,6 bar / a 50/60 °C: 19,2 bar						
13,16 (G 1/4)	4	6	2,5	4000 351 165	34,08	TC25
pressione d'esercizio: a 21 °C: 23,2 bar / a 50/60 °C: 14 bar						
13,16 (G 1/4)	6	8	5	4000 351 137	45,47	TC25
13,16 (G 1/4)	6	8	7,5	4000 351 138	53,78	TC25
pressione d'esercizio: a 21 °C: 16,8 bar / a 50/60 °C: 9,6 bar						
16,66 (G 3/8)	10	12	5	4000 351 139	62,13	TC25
16,66 (G 3/8)	10	12	7,5	4000 351 140	71,96	TC25

Set tubo a spirale

poliammide · tubi su ambo i lati completamente integrati con filettature di collegamento rotanti in ottone zincato nonché con giunto e spina (entrambi in acciaio) · senza restringimenti della sezione · resistente alla piega grazie alla molla di protezione antipiega · intervallo di temperatura: -40 °C fino a +100 °C · colore blu



Ø interno [mm]	Ø esterno [mm]	Lunghezza [m]	N° articolo	EUR	CC
giunto DN 7,2					
pressione d'esercizio: a 21 °C: 16,8 bar / a 50/60 °C: 9,6 bar					
4	6	2,5	4000 351 166	56,83	TC25
6	8	5	4000 351 142	68,19	TC25
6	8	7,5	4000 351 146	76,50	TC25
10	12	5	4000 351 147	84,84	TC25
10	12	7,5	4000 351 148	94,68	TC25
10	12	10	4000 351 149	109,85	TC25

Set tubo a spirale

poliammide · per il flusso sicuro ed efficiente di mezzi gassosi e liquidi · a ingombro ridotto grazie a spire piccole, maneggevole grazie a un peso ridotto · forza di richiamo ottimale grazie al nylon 11 (PA) · temperatura d'esercizio: -40°C fino a +100°C · pressione massima d'esercizio: 13 bar a 23 °C · su ambo lati con raccordo a vite rotante e molla di protezione antipiega

Utilizzo: aria, gas, oli, grassi, carburanti, sostanze organiche e anorganiche



Filettatura esterna [mm] (pollici)	Ø interno [mm]	Ø esterno [mm]	Lunghezza [m]	N° articolo	EUR	CC
13,16 (G 1/4)	6,3	7,9	5	4588 880 660	64,20	TH70
13,16 (G 1/4)	6,3	7,9	7,5	4588 880 661	73,83	TH70
16,66 (G 3/8)	9,5	11,8	5	4588 880 662	101,61	TH70

Set tubo a spirale

poliammide · per il flusso sicuro ed efficiente di mezzi gassosi e liquidi · a ingombro ridotto grazie a spire piccole, maneggevole grazie a un peso ridotto · forza di richiamo ottimale grazie al nylon 11 (PA) · temperatura d'esercizio: -40°C fino a +100°C · pressione massima d'esercizio: 13 bar a 23 °C · raccordi in ottone

Utilizzo: aria, gas, oli, grassi, carburanti, sostanze organiche e anorganiche



Ø interno [mm]	Ø esterno [mm]	Lunghezza [m]	N° articolo	EUR	CC
giunto DN 7,2					
6,3	7,9	5	4588 880 664	74,87	TH70
6,3	7,9	7,5	4588 880 665	84,46	TH70
9,5	11,8	5	4588 880 666	112,34	TH70
9,5	11,8	7,5	4588 880 667	120,82	TH70

Set tubo a spirale

poliuretano · tubi su ambo i lati completamente integrati con filettature di collegamento rotanti (ottone zincato) · raccordi con anello di tenuta · senza restringimenti della sezione · con raccordi assiali · resistente alla piegatura grazie alla protezione antipiega · estremamente flessibile · abrasione più ridotta rispetto ai tubi flessibili in poliammide grazie alla superficie morbida, e quindi il rischio di graffiare le superfici delicate è nettamente inferiore · intervallo di temperatura: -40 °C fino a +85 °C · colore blu



Filettatura esterna [mm] (pollici)	Ø interno [mm]	Ø esterno [mm]	Lunghezza [m]	N° articolo	EUR	CC
pressione d'esercizio: a 21 °C: 18 bar / a 50/60 °C: 8 bar						
13,16 (G 1/4)	5	8	3	4000 351 182	45,47	TC25
13,16 (G 1/4)	5	8	6	4000 351 234	50,77	TC25
13,16 (G 1/4)	5	8	7,5	4000 351 183	53,02	TC25
pressione d'esercizio: a 21 °C: 16,8 bar / a 50/60 °C: 7,6 bar						
13,16 (G 1/4)	6,5	10	3,5	4000 351 235	49,24	TC25
13,16 (G 1/4)	6,5	10	6	4000 351 236	59,08	TC25
13,16 (G 1/4)	6,5	10	7,5	4000 351 184	69,71	TC25
13,16 (G 1/4)	6,5	10	10	4000 351 185	87,13	TC25
pressione d'esercizio: a 21 °C: 16 bar / a 50/60 °C: 7,2 bar						
16,66 (G 3/8)	8	12	6	4000 351 237	77,26	TC25
16,66 (G 3/8)	8	12	7,5	4000 351 186	87,89	TC25
16,66 (G 3/8)	8	12	10	4000 351 187	100,74	TC25





4000 351 188



4000 351 196

Set tubo a spirale

poliuretano · tubi su ambo i lati completamente integrati con giunto e spina in 2 versioni (acciaio) · raccordi con anello di tenuta - senza restringimenti della sezione · con raccordi assiali · resistente alla piegatura grazie alla protezione anti piega · estremamente flessibile · abrasione più ridotta rispetto ai tubi flessibili in poliammide grazie alla superficie morbida, e quindi il rischio di graffiare le superfici delicate è nettamente inferiore · intervallo di temperatura: -40 °C fino a +85 °C · colore blu

Ø interno [mm]	Ø esterno [mm]	Lunghezza [m]	N° articolo	EUR	CC
giunto DN 7,2					
pressione d'esercizio: a 21 °C: 18 bar / a 50/60 °C: 8 bar					
5	8	3	4000 351 261	68,19	TC25
5	8	6	4000 351 262	73,49	TC25
5	8	7,5	4000 351 263	75,77	TC25
pressione d'esercizio: a 21 °C: 16,8 bar / a 50/60 °C: 7,6 bar					
6,5	10	3,5	4000 351 188	71,96	TC25
6,5	10	7,5	4000 351 189	92,43	TC25
6,5	10	10	4000 351 191	109,85	TC25
pressione d'esercizio: a 21 °C: 16 bar / a 50/60 °C: 7,2 bar					
8	12	7,5	4000 351 192	110,61	TC25
8	12	10	4000 351 193	123,49	TC25
giunto di sicurezza DN 7,4					
pressione d'esercizio: a 21 °C: 18 bar / a 50/60 °C: 8 bar					
6,5	10	3,5	4000 351 285	94,68	TC25
6,5	10	6	4000 351 286	104,55	TC25
6,5	10	7,5	4000 351 196	115,15	TC25
pressione d'esercizio: a 21 °C: 16,8 bar / a 50/60 °C: 7,6 bar					
8	12	3,5	4000 351 197	109,09	TC25
8	12	7,5	4000 351 198	133,33	TC25
8	12	10	4000 351 199	146,21	TC25



Set tubo a spirale

poliuretano · con raccordo a vite rotante e molla di protezione anti piega · estremamente flessibile e resistente alla piegatura · temperatura d'esercizio da -40 a +74 °C · pressione massima d'esercizio: 10 bar a 23 °C
Il tubo flessibile in poliuretano estremamente elastico dispone di una forza di richiamo simile a quella di tubo a spirale di nylon, ma ha una minore tendenza alla formazione di cappi e ha una resistenza all'abrasione nettamente superiore. Il rischio di graffiare le superfici verniciate o sensibili risulta quindi inferiore.

Filettatura esterna [mm] (pollici)	Ø interno [mm]	Ø esterno [mm]	Lunghezza [m]	N° articolo	EUR	CC
13,16 (G 1/4)	6,3	9,5	6	4588 882 229	57,04	TH70
13,16 (G 1/4)	6,3	9,5	7,5	4588 882 230	71,51	TH70
16,66 (G 3/8)	8	12	6	4588 882 232	79,58	TH70



4588 880 680



4588 880 686



8000 543 071

Set tubo a spirale

il tubo flessibile in poliuretano estremamente elastico dispone di una forza di richiamo simile a quella del tubo a spirale di nylon, ma ha una minore tendenza alla formazione di cappi e ha una resistenza all'abrasione nettamente superiore · il rischio di graffiare le superfici verniciate o sensibili risulta quindi inferiore · il tubo è estremamente flessibile e resistente alla piegatura · temperatura d'esercizio: -40 °C fino a 74 °C · pressione massima d'esercizio: 10 bar a 23 °C · raccordi in ottone

Ø interno [mm]	Ø esterno [mm]	Lunghezza [m]	N° articolo	EUR	CC
giunto DN 7,2					
6,3	9,5	6	4588 880 680	87,65	TH70
6,3	9,5	7,5	4588 880 681	107,08	TH70
6,3	9,5	10	4588 880 682	131,08	TH70
8	12	6	4588 880 683	117,95	TH70
8	12	7,5	4588 880 684	133,50	TH70
8	12	10	4588 880 685	158,19	TH70
giunto di sicurezza DN 7,4					
6,3	9,5	6	4588 880 686	108,60	TH70
8	12	6	4588 880 689	138,87	TH70
8	12	10	4588 880 691	179,11	TH70



Smorzatore di vibrazioni

pressione d'esercizio a max. 15 bar · intervallo di temperatura da -20 °C a +60 °C · per l'impiego di utensili a impulsi si raccomanda l'osservanza della ISO 6150, § 7.1. · la norma raccomanda di installare un tubo flessibile lungo 300 mm tra l'utensile a impulsi e il giunto a chiusura rapida · lunghezza 300 mm

Filettatura esterna [mm] (pollici)	Collegamento	N° articolo	EUR	CC
13,66 (G 1/4)	DN 7,2-7,8	4588 880 975	23,83	TE70



Cavo di protezione per tubo flessibile

acciaio, zincato · lunghezza ca. 516 mm · per la protezione contro le „frustate“ davanti all'estremità del tubo in caso di distacco involontario del raccordo per tubo flessibile

Per Ø esterno del tubo flessibile [mm]	N° articolo	EUR	CC
13-35	4588 880 985	16,28	TE70
38-75	4588 880 986	32,86	TE70



Spina rapida

per pompa pneumatici · maneggio particolarmente confortevole (comando a una mano) · con supporto a denti doppi · niente spigoli vivi · dimensioni compatte per raggiungere quasi tutte le valvole VG 8

Versione	N° articolo	EUR	CC
con fascetta serratubo a 2 linguette	4000 351 873	24,10	TC24



4000 351 862

4000 351 863

Manometro per pneumatici pneulight

non tarabile · opzione filettatura interna 6 mm (1/4") · manometro di precisione · temperatura d'esercizio da -10°C a 50°C

Modello con spina rapida: contiene un tubo flessibile in gomma piena Premium con tessuto High-Tech (BlueBird) · riduzione del peso del > 40 % · adatto per gli utilizzi industriali più estremi

Tipo di collegamento	spina di accoppiamento
Collegamento	DN 7,2

Versione	Intervallo di misura [bar]	N° articolo	EUR	CC
con spina a coppia	0-10	4000 351 862	87,68	TC24
con spina rapida	0-10	4000 351 863	90,28	TC24



4000 351 860

4000 351 859

Manometro per pneumatici airmaster

standard · **non tarabile** · tubo flessibile di riempimento orientabile

Modello con spina rapida: contiene un tubo flessibile in gomma piena Premium con tessuto High-Tech (BlueBird) · riduzione del peso del > 40 % · adatto per gli utilizzi industriali più estremi

Tipo di collegamento	spina di accoppiamento
Collegamento	DN 7,2
Involucro	alluminio
Manometro	lamiera di acciaio, verniciata

Versione	Intervallo di misura [bar]	N° articolo	EUR	CC
con spina a leva	0-10	4000 351 860	117,74	TC24
con spina rapida	0-10	4000 351 859	117,74	TC24



Manometro per pneumatici airstar

con impugnatura metallica ergonomica rivestita di gomma perfettamente adatto per l'impiego nelle aziende di montaggio pneumatici, officine meccaniche e parchi veicoli · costruzione consolidata, di facile manutenzione con leva azionata a una mano · disponibile con 3 varianti di connettori per valvole · adatto anche al gas per pneumatici (azoto)!

Tipo di collegamento	spina di accoppiamento
Collegamento	DN 7,2

Versione	Intervallo di misura [bar]	N° articolo	EUR	CC
con spina a coppia, tarato	0-12	4000 351 048	191,23	TC24



4000 351 861

4000 351 864

Manometro per pneumatici euroair

tarato · tubo flessibile di riempimento orientabile · certificato di taratura: approvazione del modello CEE D98/18.08.02

La scadenza della taratura inizia il giorno della messa in commercio o della taratura. Termina alla fine dell'anno della scadenza calcolata (per una scadenza maggiore o uguale a 1 anno).

Modello con spina rapida: contiene un tubo flessibile in gomma piena Premium con tessuto High-Tech (BlueBird) · riduzione del peso del > 40 % · adatto per gli utilizzi industriali più estremi

Tipo di collegamento	spina di accoppiamento
Collegamento	DN 7,2
Involucro	alluminio
Manometro	lamiera di acciaio, verniciata

Versione	Intervallo di misura [bar]	N° articolo	EUR	CC
con spina a leva	0-12	4000 351 861	251,55	TC24
con spina rapida	0-12	4000 351 864	251,55	TC24





4588 880 801

4588 880 803

4588 880 805

Manometro per pneumatici

modello standard · manometro per pneumatici standard robusto con custodia in gomma intera · manometro con indicazione in bar e psi · lunghezza tubo flessibile: 50 cm · raccordo tubo flessibile G 1/4, orientabile

La scadenza della taratura inizia il giorno della messa in commercio o della taratura. Termina alla fine dell'anno della scadenza calcolata (per una scadenza maggiore o uguale a 1 anno).

Tipo di collegamento	spina di accoppiamento
Collegamento	DN 7,2

Versione	Intervallo di misura [bar]	N° articolo	EUR	CC
tarato, con spina a coppia	0-12	4588 880 801	207,82	TC70
non tarato, con spina a coppia	0-12	4588 880 802	184,75	TC70
tarato, con spina a leva	0-12	4588 880 803	255,71	TC70
non tarato, con spina a leva	0-12	4588 880 804	228,70	TC70
tarato, con spina per stazioni di servizio	0-12	4588 880 805	240,96	TC70
non tarato, con spina per stazioni di servizio	0-12	4588 880 806	215,02	TC70



4588 880 747

4588 880 748

4588 880 749

Manometro per pneumatici

modello standard · a forma di pistola · opzione filettatura interna 6 mm (1/4") · rigida

Tipo di collegamento	spina di accoppiamento
Collegamento	DN 7,2

Versione	Intervallo di misura [bar]	N° articolo	EUR	CC
non tarato, con spina a coppia	0-12	4588 880 747	93,09	TC70
non tarato, con spina a leva	0-12	4588 880 748	115,25	TC70
non tarato, con spina per stazioni di servizio	0-12	4588 880 749	105,59	TC70



Giunto a chiusura rapida

ottone · a bloccaggio unilaterale

Pressione d'esercizio [bar]	0-35
Intervallo di temperatura [°C]	da -20 a +100

Filettatura [mm] (pollici)	UV	N° articolo	EUR	CC
DN 7,2 filettatura esterna				
13,16 (G 1/4)	10	4000 351 909	5,37 ¹⁾	PX04
16,66 (G 3/8)	10	4000 351 910	5,37 ¹⁾	PX04
20,95 (G 1/2)	10	4000 351 911	5,37 ¹⁾	PX04

¹⁾ prezzo per pz.



Giunti a chiusura rapida

ottone · a bloccaggio unilaterale

Pressione d'esercizio [bar]	0-35
Intervallo di temperatura [°C]	da -20 a +100

Filettatura [mm] (pollici)	UV	N° articolo	EUR	CC
DN 7,2 filettatura interna				
11,89 (G 1/4)	10	4000 351 912	5,37 ¹⁾	PX04
15,39 (G 3/8)	10	4000 351 913	5,37 ¹⁾	PX04
19,17 (G 1/2)	10	4000 351 914	5,37 ¹⁾	PX04

¹⁾ prezzo per pz.



Giunti a chiusura rapida

ottone · a bloccaggio unilaterale

Pressione d'esercizio [bar]	0-35
Intervallo di temperatura [°C]	da -20 a +100

Larghezza del tubo	UV	N° articolo	EUR	CC
DN 7,2 boccaola				
ID 6	10	4000 351 915	6,44 ¹⁾	PX04
ID 9	10	4000 351 916	6,44 ¹⁾	PX04
ID 13	10	4000 351 917	7,10 ¹⁾	PX04

¹⁾ prezzo per pz.



Boccola di inserimento

ottone

Pressione d'esercizio [bar]	0-35
Intervallo di temperatura [°C]	da -20 a 100

Larghezza del tubo	UV	N° articolo	EUR	CC
spina DN 7,2				
ID 6	10	4000 351 918	1,42 ¹⁾	PX04
ID 9	10	4000 351 919	1,42 ¹⁾	PX04
ID 13	10	4000 351 920	2,04 ¹⁾	PX04

¹⁾ prezzo per pz.

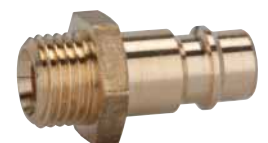

Nipplo a incastro

ottone

Pressione d'esercizio [bar]	0-35
Intervallo di temperatura [°C]	da -20 a +100

Filettatura esterna [mm] (pollici)	UV	N° articolo	EUR	CC
spina DN 7,2				
13,16 (G 1/4)	10	4000 351 921	1,77 ¹⁾	PX04
16,66 (G 3/8)	10	4000 351 922	2,04 ¹⁾	PX04
20,95 (G 1/2)	10	4000 351 923	3,81 ¹⁾	PX04

¹⁾ prezzo per pz.



Nipplo a incastro

ottone

Pressione d'esercizio [bar]	0-35
Intervallo di temperatura [°C]	da -20 a +100

Filettatura interna [mm] (pollici)	UV	N° articolo	EUR	CC
spina DN 7,2				
11,89 (G 1/4)	10	4000 351 924	1,77 ¹⁾	PX04
15,39 (G 3/8)	10	4000 351 925	2,04 ¹⁾	PX04
19,17 (G 1/2)	10	4000 351 926	3,64 ¹⁾	PX04

¹⁾ prezzo per pz.



Bussola filettata

ottone

Pressione d'esercizio [bar]	massimo 25
Intervallo di temperatura [°C]	massimo 90

Filettatura [mm] (pollici)	Larghezza del tubo	UV	N° articolo	EUR	CC
filettatura esterna					
13,16 (G 1/4)	ID 6	10	4000 351 927	2,91 ¹⁾	PX04
13,16 (G 1/4)	ID 9	10	4000 351 928	2,91 ¹⁾	PX04
13,16 (G 1/4)	ID 13	10	4000 351 929	3,64 ¹⁾	PX04
16,66 (G 3/8)	ID 6	10	4000 351 930	2,91 ¹⁾	PX04
16,66 (G 3/8)	ID 9	10	4000 351 931	2,91 ¹⁾	PX04
16,66 (G 3/8)	ID 13	10	4000 351 932	3,64 ¹⁾	PX04
20,95 (G 1/2)	ID 9	10	4000 351 933	4,78 ¹⁾	PX04
20,95 (G 1/2)	ID 13	10	4000 351 934	5,40 ¹⁾	PX04

¹⁾ prezzo per pz.



Bussola filettata

ottone

Pressione d'esercizio [bar]	massimo 25
Intervallo di temperatura [°C]	massimo 90

Filettatura [mm] (pollici)	Larghezza del tubo	UV	N° articolo	EUR	CC
filettatura interna					
11,89 (G 1/4)	ID 6	10	4000 351 935	3,01 ¹⁾	PX04
11,89 (G 1/4)	ID 9	10	4000 351 936	3,26 ¹⁾	PX04
11,89 (G 1/4)	ID 13	10	4000 351 937	3,32 ¹⁾	PX04
15,39 (G 3/8)	ID 6	10	4000 351 938	3,71 ¹⁾	PX04
15,39 (G 3/8)	ID 9	10	4000 351 939	3,71 ¹⁾	PX04
15,39 (G 3/8)	ID 13	10	4000 351 940	3,71 ¹⁾	PX04
19,17 (G 1/2)	ID 9	10	4000 351 941	4,22 ¹⁾	PX04
19,17 (G 1/2)	ID 13	10	4000 351 942	4,22 ¹⁾	PX04

¹⁾ prezzo per pz.



Boccola doppia per tubi flessibili

ottone

Pressione d'esercizio [bar]	massimo 16
Intervallo di temperatura [°C]	massimo 90

Larghezza del tubo	UV	N° articolo	EUR	CC
ID 6	10	4000 351 943	2,04 ¹⁾	PX04
ID 9	10	4000 351 944	3,12 ¹⁾	PX04
ID 13	10	4000 351 945	3,43 ¹⁾	PX04

¹⁾ prezzo per pz.



Distributore

ottone · preconfezionato

4000 351 946
4000 351 947

4000 351 948
4000 351 949

Pressione d'esercizio [bar]	0-35
-----------------------------	------

Filettatura [mm] (pollici)	N° articolo	EUR	CC
IG, 2 giunti DN 7,2			
15,39 (G 3/8)	4000 351 946	18,56	PX04
19,17 (G 1/2)	4000 351 947	20,74	PX04
IG, 3 giunti DN 7,2			
15,39 (G 3/8)	4000 351 948	24,76	PX04
19,17 (G 1/2)	4000 351 949	32,31	PX04



4000 351 962

4000 351 963

Scatola di distribuzione

con due giunti a chiusura rapida in ottone preconfezionati · le scatole di distribuzione sono dotate di un inserto filettato in ottone robusto per elevate coppie di serraggio

Involucro	plastica/ ottone
Pressione d'esercizio [bar]	massimo 15
Intervallo di temperatura [°C]	da -10 a +50

Filettatura [mm] (pollici)	N° articolo	EUR	CC
IG, 2 giunti DN 7,2			
19,17 (G 1/2)	4000 351 962	60,78	PX04
26,44 (G 3/4)	4000 351 964	89,69	PX04
IG, 3 giunti DN 7,2			
19,17 (G 1/2)	4000 351 963	78,26	PX04
26,44 (G 3/4)	4000 351 965	105,52	PX04

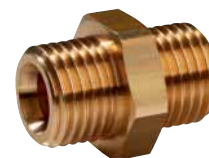

Nipplo con filettatura doppia

ottone cilindrico

Pressione d'esercizio [bar]	massimo 25
Intervallo di temperatura [°C]	massimo 90

Filettatura esterna [mm] (pollici)	UV	N° articolo	EUR	CC
13,16 x 13,16 (G 1/4 x G 1/4)	10	4000 351 950	2,11 ¹⁾	PX04
13,16 x 16,66 (G 1/4 x G 3/8)	10	4000 351 951	2,29 ¹⁾	PX04
16,66 x 16,66 (G 3/8 x G 3/8)	10	4000 351 952	2,49 ¹⁾	PX04
16,66 x 20,95 (G 3/8 x G 1/2)	10	4000 351 953	3,15 ¹⁾	PX04
20,95 x 20,95 (G 1/2 x G 1/2)	10	4000 351 954	3,26 ¹⁾	PX04

¹⁾ prezzo per pz.



Nipplo riduttore

ottone · modello corto

Pressione d'esercizio [bar]	massimo 25
Intervallo di temperatura [°C]	massimo 90

Filettatura esterna [mm] (pollici)	Filettatura interna [mm] (pollici)	UV	N° articolo	EUR	CC
20,95 (G 1/2)	15,39 (G 3/8)	10	4000 351 955	2,60 ¹⁾	PX04
26,44 (G 3/4)	19,17 (G 1/2)	10	4000 351 956	4,19 ¹⁾	PX04
33,25 (G 1)	24,66 (G 3/4)	10	4000 351 957	5,44 ¹⁾	PX04
13,16 (G 1/4)	8,85 (G 1/8)	10	4000 351 958	1,90 ¹⁾	PX04
16,66 (G 3/8)	11,89 (G 1/4)	10	4000 351 959	2,29 ¹⁾	PX04
20,95 (G 1/2)	11,89 (G 1/4)	10	4000 351 960	3,84 ¹⁾	PX04

¹⁾ prezzo per pz.

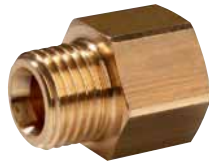

Nipplo riduttore
ottone

Pressione d'esercizio [bar]	massimo 25
Intervallo di temperatura [°C]	massimo 90

Filettatura esterna [mm] (pollici)	Filettatura interna [mm] (pollici)	UV	N° articolo	EUR	CC
13,16 (G 1/4)	8,85 (G 1/8)	10	4000 351 900	2,81 ¹⁾	PX04
9,73 (G 1/8)	11,89 (G 1/4)	10	4000 351 901	2,87 ¹⁾	PX04
13,16 (G 1/4)	15,39 (G 3/8)	10	4000 351 902	3,15 ¹⁾	PX04
20,95 (G 1/2)	15,39 (G 3/8)	10	4000 351 903	4,78 ¹⁾	PX04
16,66 (G 3/8)	19,17 (G 1/2)	10	4000 351 904	4,50 ¹⁾	PX04

¹⁾ prezzo per pz.



Raccordo tubo flessibile
ottone - scioglibile -
pressione d'esercizio max. 25 bar

Pressione d'esercizio [bar]	massimo 25
Intervallo di temperatura [°C]	massimo 90

Per dadi per raccordi [mm] (pollici)	Larghezza del tubo	UV	N° articolo	EUR	CC
13,16 (G 1/4")	ID 6	10	4000 351 905	4,78 ¹⁾	PX04
13,16 (G 1/4")	ID 9	10	4000 351 906	3,64 ¹⁾	PX04
16,66 (G 3/8")	ID 6	10	4000 351 907	3,64 ¹⁾	PX04
16,66 (G 3/8")	ID 9	10	4000 351 908	3,64 ¹⁾	PX04

¹⁾ prezzo per pz.



Lubrificatore nebulizzatore da montaggio

Intervallo di temperatura [°C]	da -5 a +60
Pressione d'esercizio [bar]	massimo 8

Filettatura [mm] (pollici)	N° articolo	EUR	CC
Filettatura interna/esterna 13,16 (G 1/4)	4000 351 961	19,91	PX04



Connettore circolare

alluminio · pressione massima d'esercizio: 10 bar

Filettatura interna [mm] (pollici)	Filettatura esterna [mm] (pollici)	N° articolo	EUR	CC
con o-ring, cilindrico				
11,86 (G 1/4)	13,16 (G 1/4)	4000 351 042	24,55	TC24
15,39 (G 3/8)	16,66 (G 3/8)	4000 351 043	25,21	TC24



Lubrificatore nebulizzatore da montaggio standard

· grazie alla costruzione piccola e al peso ridotto gli oliatori a nebbia possono essere fissati direttamente davanti a un utensile ad aria compressa (chiodatrice, graffatrice, avvitatore...) · max. portata a 6 bar: ca. 0,4 cm³ per 100 cicli di lavoro, un riempimento = 3000 cicli di lavoro

Involucro	policarbonato
-----------	---------------

Filettatura [mm] (pollici)	N° articolo	EUR	CC
Filettatura interna 15,39 (G 3/8)	4000 351 856	68,95	TC24
11,89 (G 1/4)	4000 351 855	68,95	TC24



Lubrificatore nebulizzatore da montaggio

portata massima a 6 bar: ca. 0,4 cm³ per 100 cicli di lavoro - un riempimento = 3000 cicli di lavoro - grazie alla costruzione piccola e al peso ridotto può essere fissato direttamente davanti a un utensile ad aria compressa (chiodatrice, graffatrice, avvitatore...)

Involucro	policarbonato
-----------	---------------

Filettatura [mm] (pollici)	N° articolo	EUR	CC
Filettatura interna 6,4 (1/4)	4163 000 182	39,58	TE70
9,5 (3/8)	4163 000 183	34,60	TE70



Oliatore piccolo

Intervallo di temperatura [°C]	da 0 a +50
Pressione d'esercizio [bar]	0,5-10
Involucro	policarbonato

Filettatura [mm] (pollici)	Portata [l/min]	N° articolo	EUR	CC
Filettatura interna/esterna 13,16 (1/4)	2000	4000 351 625	23,41	TC24



Giunti a chiusura rapida

ottone

Filettatura [mm] (pollici)	UV	N° articolo	EUR	CC
DN 7,2, filettatura esterna				
9,73 (G 1/8)	10	4000 351 004	6,30 ¹⁾	TH24
13,16 (G 1/4)	10	4000 351 700	6,30 ¹⁾	TH24
16,66 (G 3/8)	10	4000 351 701	6,30 ¹⁾	TH24
20,95 (G 1/2)	10	4000 351 702	6,30 ¹⁾	TH24

¹⁾ prezzo per pz.



Giunto a chiusura rapida

ottone

Filettatura [mm] (pollici)	UV	N° articolo	EUR	CC
DN 7,2, filettatura interna				
8,85 (G 1/8)	10	4000 351 005	6,30 ¹⁾	TH24
11,86 (G 1/4)	10	4000 351 710	6,30 ¹⁾	TH24
15,39 (G 3/8)	10	4000 351 711	6,30 ¹⁾	TH24
19,2 (G 1/2)	10	4000 351 712	6,30 ¹⁾	TH24

¹⁾ prezzo per pz.



Giunti a chiusura rapida

ottone

Larghezza del tubo DN 7,2, bocca	UV	N° articolo	EUR	CC
ID 6	10	4000 351 720	7,38 ¹⁾	TH24
ID 8	10	4000 351 006	7,38 ¹⁾	TH24
ID 9	10	4000 351 721	7,38 ¹⁾	TH24
ID 10	10	4000 351 007	7,55 ¹⁾	TH24
ID 13	10	4000 351 722	7,96 ¹⁾	TH24

¹⁾ prezzo per pz.



Boccola di inserimento

ottone

Pressione d'esercizio [bar]	massimo 16
Intervallo di temperatura [°C]	da -20 a 100

Larghezza del tubo spina DN 7,2	UV	N° articolo	EUR	CC
ID 6	10	4000 351 730	1,66 ¹⁾	TK24
ID 8	10	4000 351 016	1,66 ¹⁾	TK24
ID 9	10	4000 351 731	1,66 ¹⁾	TK24
ID 10	10	4000 351 017	1,87 ¹⁾	TK24
ID 13	10	4000 351 732	2,39 ¹⁾	TK24

¹⁾ prezzo per pz.



Nipplo a incastro

ottone

Pressione d'esercizio [bar]	massimo 16
Intervallo di temperatura [°C]	da -20 a +100

Filettatura esterna [mm] (pollici) spina DN 7,2	UV	N° articolo	EUR	CC
9,73 (G 1/8)	10	4000 351 014	2,08 ¹⁾	TK24
13,16 (G 1/4)	10	4000 351 740	2,08 ¹⁾	TK24
16,66 (G 3/8)	10	4000 351 741	2,39 ¹⁾	TK24
20,95 (G 1/2)	10	4000 351 742	4,57 ¹⁾	TK24

¹⁾ prezzo per pz.



Nipplo a incastro

ottone

Pressione d'esercizio [bar]	massimo 16
Intervallo di temperatura [°C]	da -20 a +100

Filettatura interna [mm] (pollici) spina DN 7,2	UV	N° articolo	EUR	CC
8,85 (G 1/8)	10	4000 351 015	2,08 ¹⁾	TK24
11,86 (G 1/4)	10	4000 351 750	2,08 ¹⁾	TK24
15,39 (G 3/8)	10	4000 351 751	2,39 ¹⁾	TK24
19,20 (G 1/2)	10	4000 351 752	4,57 ¹⁾	TK24

¹⁾ prezzo per pz.



Bussola filettata

ottone

Pressione d'esercizio	max. 40 bar (PN 40)
Intervallo di temperatura [°C]	da -10 a 90

Filettatura [mm] (pollici)	Larghezza del tubo	UV	N° articolo	EUR	CC
filettatura esterna					
13,16 (G 1/4)	ID 6	10	4000 351 760	3,43 ¹⁾	TK24
13,16 (G 1/4)	ID 9	10	4000 351 761	3,05 ¹⁾	TK24
13,16 (G 1/4)	ID 13	10	4000 351 762	3,53 ¹⁾	TK24
16,66 (G 3/8)	ID 6	10	4000 351 763	3,43 ¹⁾	TK24
16,66 (G 3/8)	ID 9	10	4000 351 764	3,43 ¹⁾	TK24
16,66 (G 3/8)	ID 13	10	4000 351 765	3,81 ¹⁾	TK24
20,95 (G 1/2)	ID 9	10	4000 351 766	5,61 ¹⁾	TK24
20,95 (G 1/2)	ID 13	10	4000 351 767	6,16 ¹⁾	TK24

¹⁾ prezzo per pz.



Bussola filettata

ottone

Pressione d'esercizio	max. 40 bar (PN 40)
Intervallo di temperatura [°C]	da -10 a 90

Filettatura [mm] (pollici)	Larghezza del tubo	UV	N° articolo	EUR	CC
filettatura interna					
11,89 (G 1/4)	ID 6	10	4000 351 768	3,53 ¹⁾	TK24
11,89 (G 1/4)	ID 9	10	4000 351 769	3,84 ¹⁾	TK24
15,39 (G 3/8)	ID 6	10	4000 351 771	4,36 ¹⁾	TK24
15,39 (G 3/8)	ID 9	10	4000 351 772	4,36 ¹⁾	TK24
15,39 (G 3/8)	ID 13	10	4000 351 773	4,36 ¹⁾	TK24
19,17 (G 1/2)	ID 9	10	4000 351 774	4,99 ¹⁾	TK24
19,17 (G 1/2)	ID 13	10	4000 351 775	4,99 ¹⁾	TK24

¹⁾ prezzo per pz.



Raccordo tubo flessibile

scioglibile · ottone · è composto da boccola per tubo flessibile con guarnizione a sfera e dado a risvolto con esagono

Per dadi per raccordi [mm] (pollici)	Larghezza del tubo	UV	N° articolo	EUR	CC
13,16 (G 1/4)	DN 6	10	4000 351 616	5,44 ¹⁾	TC24
13,16 (G 1/4)	DN 9	10	4000 351 617	5,61 ¹⁾	TC24
16,66 (G 3/8)	DN 6	10	4000 351 618	5,61 ¹⁾	TC24
16,66 (G 3/8)	DN 9	10	4000 351 619	5,75 ¹⁾	TC24

¹⁾ prezzo per pz.



Boccola doppia per tubi flessibili

ottone

Pressione d'esercizio	max. 40 bar (PN 40)
Intervallo di temperatura [°C]	da -10 a 90

Larghezza del tubo	UV	N° articolo	EUR	CC
ID 6	10	4000 351 780	2,42 ¹⁾	TH24
ID 9	10	4000 351 781	3,53 ¹⁾	TH24
ID 13	10	4000 351 782	4,05 ¹⁾	TH24

¹⁾ prezzo per pz.

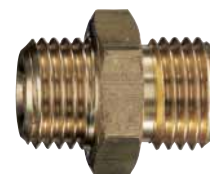

Nipplo con filettatura doppia

dotato di cono (45°) per il collegamento di boccole per tubi flessibili con guarnizione nipplo a sfera · EN 560 materiale ottone · posizione di montaggio: qualsiasi

Pressione d'esercizio [bar]	(P1) 63
Intervallo di temperatura [°C]	da -10 a +90

Filettatura esterna [mm] (pollici)	UV	N° articolo	EUR	CC
13,16 x 13,16 (G 1/4 x G 1/4)	10	4000 351 890	2,49 ¹⁾	TC24
13,16 x 16,66 (G 1/4 x G 3/8)	10	4000 351 891	2,70 ¹⁾	TC24
16,66 x 16,66 (G 3/8 x G 3/8)	10	4000 351 892	2,94 ¹⁾	TC24
16,66 x 20,95 (G 3/8 x G 1/2)	10	4000 351 893	3,71 ¹⁾	TC24
20,95 x 20,95 (G 1/2 x G 1/2)	10	4000 351 894	3,84 ¹⁾	TC24

¹⁾ prezzo per pz.





Nipplo con filettatura doppia

ottone · posizione di montaggio/direzione del flusso qualsiasi · per il collegamento davanti agli apparecchi per il trattamento di aria compressa e la tecnica di saldatura o simili

Pressione d'esercizio [bar]	(P1) 63
Intervallo di temperatura [°C]	da -10 a +90

Filettatura esterna [mm] (pollici)	Filettatura interna [mm] (pollici)	UV	N° articolo	EUR	CC
13,16 (G 1/4)	8,85 (G 1/8)	10	4000 351 610	2,94 ¹⁾	TC24
9,73 (G 1/8)	11,89 (G 1/4)	10	4000 351 611	3,39 ¹⁾	TC24
20,95 (G 1/2)	19,17 (G 1/8)	10	4000 351 612	5,30 ¹⁾	TC24
13,16 (G 1/4)	15,39 (G 3/8)	10	4000 351 613	3,71 ¹⁾	TC24
16,66 (G 3/8)	19,17 (G 1/2)	10	4000 351 615	5,30 ¹⁾	TC24

¹⁾ prezzo per pz.



Nipplo riduttore

ottone · con esagono per la riduzione di filettature interne o l'ampliamento di filettature esterne

Filettatura esterna [mm] (pollici)	Filettatura interna [mm] (pollici)	UV	N° articolo	EUR	CC
13,16 (G 1/4)	8,85 (G 1/8)	10	4163 100 320	2,25 ¹⁾	TC24
16,66 (G 3/8)	8,85 (G 1/8)	10	4163 100 316	2,49 ¹⁾	TC24
16,66 (G 3/8)	11,89 (G 1/4)	10	4163 100 321	2,70 ¹⁾	TC24
20,95 (G 1/2)	11,89 (G 1/4)	10	4163 100 322	4,33 ¹⁾	TC24
20,95 (G 1/2)	15,39 (G 3/8)	10	4163 100 317	3,05 ¹⁾	TC24
26,44 (G 3/4)	19,17 (G 1/2)	10	4163 100 318	5,64 ¹⁾	TC24
33,25 (G 1)	24,66 (G 3/4)	10	4163 100 319	6,09 ¹⁾	TC24

¹⁾ prezzo per pz.



Boccola doppia per tubi flessibili

in ottone CW614N

Pressione d'esercizio [bar]	massimo 16
Intervallo di temperatura [°C]	massimo 90

Larghezza del tubo spina DN 7,2-7,8	UV	N° articolo	EUR	CC
ID 6	10	4588 880 810	3,01 ¹⁾	TH70
ID 9	10	4588 880 811	2,70 ¹⁾	TH70
ID 13	10	4588 880 812	3,01 ¹⁾	TH70

¹⁾ prezzo per pz.



Boccola doppia per tubi flessibili

in ottone nichelato CW614N

Pressione d'esercizio [bar]	massimo 16
Intervallo di temperatura [°C]	massimo 90

Larghezza del tubo riducente	UV	N° articolo	EUR	CC
ID 6, 9	10	4588 880 860	5,78 ¹⁾	TE70
ID 9, 13	10	4588 880 861	8,90 ¹⁾	TE70

¹⁾ prezzo per pz.



4000 351 880
4000 351 881

4000 351 882
4000 351 883

Distributore

con chiusura a rulli · valvola di ritegno nel giunto · durante l'accoppiamento forzatamente sbloccato · preconfezionato · posizione di montaggio: qualsiasi, direzione di flusso: qualsiasi, materiale: guarnizione: NBR involucre/guaina: ottone, molle: V2A

Pressione d'esercizio [bar]	massimo 16
-----------------------------	------------

Filettatura [mm] (pollici)	N° articolo	EUR	CC
DN 7,2, filettatura interna, 2 giunti			
19,17 (G 1/2)	4000 351 880	32,10	TC24
15,39 (G 3/8)	4000 351 881	28,92	TC24
DN 7,2, filettatura interna, 3 giunti			
19,17 (G 1/2)	4000 351 882	47,27	TC24
15,39 (G 3/8)	4000 351 883	44,57	TC24



Boccola di inserimento

per raccordi aria compressa · acciaio indurito e zincato

Pressione d'esercizio [bar]	0-35
Intervallo di temperatura [°C]	da -20 a +100

Larghezza del tubo spina DN 7,2-7,8	UV	N° articolo	EUR	CC
ID 6	10	4588 882 416	3,36 ¹⁾	TE70
ID 9	10	4163 000 321	3,36 ¹⁾	TE70
ID 13	10	4163 000 322	3,53 ¹⁾	TE70

¹⁾ prezzo per pz.



Boccola di inserimento

acciaio indurito/nichelato

Pressione d'esercizio [bar]	0-35
Intervallo di temperatura [°C]	da -20 a +100

Larghezza del tubo spina DN 10	UV	N° articolo	EUR	CC
ID 9	10	4588 880 945	6,06 ¹⁾	TE70
ID 10	10	4588 880 946	6,06 ¹⁾	TE70
ID 13	10	4588 880 947	6,06 ¹⁾	TE70

¹⁾ prezzo per pz.



Nipplo a incastro

acciaio indurito e zincato

Pressione d'esercizio [bar]	0-35
Intervallo di temperatura [°C]	da -20 a +100

Filettatura esterna [mm] (pollici)	UV	N° articolo	EUR	CC
spina DN 7,2-7,8				
9,73 (G 1/8)	10	4588 880 620	5,47 ¹⁾	TE70
13,16 (G 1/4)	10	4163 000 323	4,29 ¹⁾	TE70
16,66 (G 3/8)	10	4163 000 324	4,29 ¹⁾	TE70
20,95 (G 1/2)	10	4163 000 325	6,96 ¹⁾	TE70

¹⁾ prezzo per pz.



Nipplo a incastro

acciaio indurito/nichelato · rivestito in PTFE

Pressione d'esercizio [bar]	0-35
Intervallo di temperatura [°C]	da -20 a +100

Filettatura esterna [mm] (pollici)	UV	N° articolo	EUR	CC
spina DN 10				
13,16 (R 1/4)	10	4588 880 950	8,97 ¹⁾	TE70
20,95 (R 1/2)	10	4588 880 952	8,97 ¹⁾	TE70

¹⁾ prezzo per pz.



4163 000 326

Nipplo a incastro

acciaio indurito e zincato

Pressione d'esercizio [bar]	0-35
Intervallo di temperatura [°C]	da -20 a +100

Filettatura interna [mm] (pollici)	UV	N° articolo	EUR	CC
spina DN 7,2 - 7,8				
9,73 (G 1/8)	10	4588 880 621	6,03 ¹⁾	TE70
13,16 (G 1/4)	10	4163 000 326	4,29 ¹⁾	TE70
16,66 (G 3/8)	10	4163 000 327	4,29 ¹⁾	TE70
20,95 (G 1/2)	10	4588 882 417	4,29 ¹⁾	TE70

¹⁾ prezzo per pz.



Nipplo a incastro

acciaio indurito/nichelato

Pressione d'esercizio [bar]	0-35
Intervallo di temperatura [°C]	da -20 a +100

Filettatura interna [mm] (pollici)	UV	N° articolo	EUR	CC
spina DN 10				
11,89 (G 1/4)	10	4588 880 954	10,98 ¹⁾	TE70
15,39 (G 3/8)	10	4588 880 955	10,98 ¹⁾	TE70
19,17 (G 1/2)	10	4588 880 956	11,98 ¹⁾	TE70
24,66 (G 3/4)	10	4588 880 957	14,99 ¹⁾	TE70

¹⁾ prezzo per pz.



Con filettatura esterna

Con filettatura interna

Presa con articolazione girevole

previene efficacemente i carichi di piegatura, schiacciamento e rotanti · con un asse di rotazione a 360° e il collegamento orientabile a 30° aumenta l'efficienza e la flessibilità dell'installazione soprattutto sugli utensili ad aria compressa · adatta anche per utensili a percussione e avvitatori ad alta pressione oppure chiodatrici ad aria compressa!

Pressione d'esercizio [bar]	massimo 10
Intervallo di temperatura [°C]	da -20 a +80

Filettatura esterna [mm] (pollici)	Filettatura interna [mm] (pollici)	N° articolo	EUR	CC
spina DN 7,2				
13,16 (G 1/4)	- (-)	4000 351 830	23,65	TC24
- (-)	15,39 (G 3/8)	4000 351 834	24,41	TC24

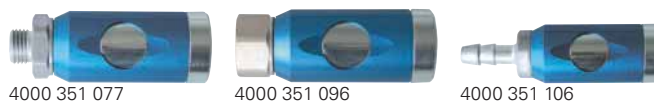

4000 351 077

4000 351 096

4000 351 106

Giunto di sicurezza

azionamento a 2 livelli · impedisce il cosiddetto „effetto frusta“ durante il disinnesto · raccordi per tubo flessibile orientabili · elevato comfort di utilizzo grazie all'impugnatura integrata · materiali (parti di usura interamente in acciaio zincato e involucro in alluminio) · conforme a REACH RoHS · il giunto è privo di silicone · **ISO 4414, DIN EN 983**

Pressione d'esercizio [bar]	massimo 16
Intervallo di temperatura [°C]	da -20 a +100

Filettatura [mm] (pollici)	Larghezza del tubo	N° articolo	EUR	CC
DN 7,4, filettatura esterna				
13,16 (G 1/4)	-	4000 351 077	39,41	TC24
16,66 (G 3/8)	-	4000 351 078	39,41	TC24
20,95 (G 1/2)	-	4000 351 079	39,41	TC24
DN 7,4, filettatura interna				
11,86 (G 1/4)	-	4000 351 096	39,41	TC24
15,39 (G 3/8)	-	4000 351 102	39,41	TC24
19,2 (G 1/2)	-	4000 351 105	39,41	TC24
DN 7,4, boccola				
-	ID 6	4000 351 106	39,41	TC24
-	ID 9	4000 351 109	39,41	TC24
-	ID 10	4000 351 112	39,41	TC24
-	ID 13	4000 351 113	39,41	TC24



4588 881 414

4588 880 189

4588 880 192

Giunto di sicurezza

modello con pulsante · giunto a chiusura rapida completamente automatico pregiato, robusto e a lunga durata, azionabile con una mano, modello di sicurezza con elevati valori della portata · lo spurgo avviene premendo due volte il pulsante · premendo la prima volta il pulsante avviene lo spurgo del giunto ma la spina rimane bloccata nel giunto · premendo la seconda volta il pulsante viene staccata la spina · in questo modo si impedisce il fastidioso “effetto frusta” e il rischio di lesioni per gli operatori è praticamente escluso · il modello di sicurezza corrisponde allo **standard ISO DIN EN ISO 4414**

Quantità di portata (aria) [l/min]	1800 (a 6 bar, con spina montata e Δp = 1 bar)
Pressione d'esercizio [bar]	massimo 12
Intervallo di temperatura [°C]	da -20 a +70

Filettatura [mm] (pollici)	Larghezza del tubo	N° articolo	EUR	CC
DN 7,4, filettatura esterna				
13,16 (G 1/4)	-	4588 881 414	33,73	TE70
16,66 (G 3/8)	-	4588 881 415	33,73	TE70
20,95 (G 1/2)	-	4588 881 416	35,57	TE70
DN 7,4, filettatura interna				
11,89 (G 1/4)	-	4588 880 189	33,73	TE70
15,39 (G 3/8)	-	4588 880 190	33,73	TE70
19,17 (G 1/2)	-	4588 880 191	35,57	TE70
DN 7,4, boccola				
-	ID 6	4588 880 192	33,73	TE70
-	ID 9	4588 880 193	33,73	TE70
-	ID 10	4588 880 243	33,73	TE70
-	ID 13	4588 880 194	35,57	TE70





Scatola di distribuzione

plastica · a scelta con 2 o 3 giunti a pulsante di sicurezza preconfezionati e 2 dimensioni per la filettatura di entrata. Tutte le scatole di distribuzione sono dotate di un inserto filettato in ottone robusto per elevate coppie di serraggio e sono certificate TÜV.

Involucro	plastica rinforzata con vetro
Pressione d'esercizio [bar]	12
Intervallo di temperatura [°C]	da -10 a +50

Filettatura [mm] (pollici)	N° articolo	EUR	CC
DN 7,4, filettatura interna, 2 giunti di sicurezza			
13 (1/2)	4588 880 630	128,13	TE70



4588 880 900 4588 880 903 4588 880 906

Giunto a chiusura rapida

acciaio · a bloccaggio unilaterale

Quantità di portata (aria) [l/min]	2000
Pressione d'esercizio [bar]	35
Intervallo di temperatura [°C]	da -20 a +100

Filettatura [mm] (pollici)	Larghezza del tubo	N° articolo	EUR	CC
DN 7,8 filettatura esterna				
13,16 (R 1/4)	-	4588 880 900	25,73	TE70
16,66 (R 3/8)	-	4588 880 901	25,73	TE70
20,95 (R 1/2)	-	4588 880 902	27,43	TE70
DN 7,8 filettatura interna				
11,45 (R 1/4)	-	4588 880 903	25,14	TE70
14,95 (R 3/8)	-	4588 880 904	25,14	TE70
18,63 (R 1/2)	-	4588 880 905	26,87	TE70
DN 7,8 boccola				
-	ID 6	4588 880 906	25,14	TE70
-	ID 9	4588 880 907	25,14	TE70
-	ID 13	4588 880 908	26,87	TE70



4588 880 930 4588 880 933 4588 880 936

Giunti a chiusura rapida

acciaio / ottone nichelato · a bloccaggio unilaterale

Quantità di portata (aria) [l/min]	3500
Pressione d'esercizio [bar]	35
Intervallo di temperatura [°C]	da -20 a +100

Filettatura [mm] (pollici)	Larghezza del tubo	N° articolo	EUR	CC
DN 10 filettatura esterna				
16,66 (R 3/8)	-	4588 880 930	31,72	TE70
20,95 (R 1/2)	-	4588 880 931	31,72	TE70
26,44 (R 3/4)	-	4588 880 932	31,72	TE70
DN 10 filettatura interna				
14,95 (R 3/8)	-	4588 880 933	31,72	TE70
18,63 (R 1/2)	-	4588 880 934	31,72	TE70
24,12 (R 3/4)	-	4588 880 935	33,42	TE70
DN 10 boccola				
-	ID 10	4588 880 936	32,10	TE70
-	ID 13	4588 880 937	32,10	TE70
-	ID 16	4588 880 938	32,10	TE70



4588 880 960 4588 880 963 4588 880 966

Giunto di sicurezza rotante

EURO 7,2 · acciaio · passaggio libero · il nipplo a incastro viene inserito nel corpo del giunto e con un movimento di ca. 90° viene creato l'accoppiamento. · appena l'"anello rosso" scatta in posizione nella scanalatura prevista, è creato un accoppiamento sicuro · per riscollegare l'accoppiamento, occorre ritirare l'"anello rosso" e orientare il nipplo a incastro fino alla battuta nella posizione iniziale · attraverso un foro di spurgo sul retro del giunto avviene lo spurgo durante il disinnesto · questo giunto corrisponde allo **standard ISO DIN EN ISO 4414, EN 983**

Quantità di portata (aria) [l/min]	2300
Pressione d'esercizio [bar]	max. 25 / max. 16 durante l'innesto/disinnesto
Intervallo di temperatura [°C]	da -20 a +100

Filettatura [mm] (pollici)	Larghezza del tubo [mm]	N° articolo	EUR	CC
DN 7,2 filettatura esterna				
16,66 (G 3/8)	-	4588 880 961	50,18	TE70
20,95 (G 1/2)	-	4588 880 962	50,18	TE70
DN 7,2 boccola				
-	ID 8	4588 880 966	50,18	TE70
-	ID 10	4588 880 967	50,18	TE70
-	ID 13	4588 880 968	50,18	TE70





Olio speciale ad aria compressa

olio ad alte prestazioni per l'uso negli oliatori a nebbia ad aria compressa e unità di manutenzione per utensili e impianti pneumatici secondo DIN 51524-2 - classe di viscosità olio minerale ISO-VG32 (32 mm²/s a 40 °C) - tubo flessibile di riempimento estraibile

Contenitore	Contenuto [l]	N° articolo	EUR	CC
bottiglia	1	4000 351 825	23,96	TC24



Olio per compressore

olio per compressori a pistone secondo DIN 51506 per temperature fino a 220 °C - olio a base minerale con tubo flessibile di riempimento che può essere estratto dal tappo di chiusura

Dati tecnici:

classe di viscosità ISO-VG 150 DIN 51519
viscosità cinematica a 40 °C 152 mm²/s
intervallo di temperatura da 0 °C a +120 °C

Contenitore	Contenuto [l]	N° articolo	EUR	CC
bottiglia	1	4000 351 826	31,31	TC24



Olio speciale pneumatico

per oliatori a nebbia, utensili ad aria compressa e impianti pneumatici - olio lubrificante ad alte prestazioni per idraulica e pneumatica del tipo HLVP secondo DIN 51524, T 3 a base minerale per un'elevata sicurezza di funzionamento e d'esercizio - privo di composti dello zinco - adatto per tutti gli impieghi nell'intervallo di temperatura da -35 a +85 °C

Grazie all'elevato indice di viscosità di 190 si raggiunge la copertura di diverse classi di viscosità con una qualità di olio, un perfetto funzionamento dell'applicazione è quindi garantito anche a temperature molto basse. Una protezione anticorrosione ottimale, un'eccellente resistenza all'invecchiamento e una straordinaria protezione anti-usura garantiscono un elevato rendimento.

Contenitore	Contenuto [l]	N° articolo	EUR	CC
tanica	2,5	4588 881 014	42,87	TE70



Nastro adesivo tesafilm® 4204

per la chiusura di piccoli elementi - pellicola adesiva per imballaggi universale - perfettamente utilizzabile su porta nastro adesivo da tavolo tesa - ideale per applicazioni su banconi di vendita (p. es. per legare i fiori) - massa adesiva: caucciù naturale - spessore complessivo: 0,052 mm - forza adesiva: 2 N/cm - forza di trazione: 45 N/cm - allungamento a rottura: 75 %

Larghezza [mm]	Lunghezza [m]	Colore	UV	N° articolo	EUR	CC
12	66	senza coloranti	12	3000 265 418	3,08 ¹⁾	TJ87
15	33	senza coloranti	10	3000 265 411	2,81 ¹⁾	TJ87
19	66	senza coloranti	8	3000 265 419	4,61 ¹⁾	TJ87

¹⁾ prezzo per pz.



Nastro adesivo tesafilm® 57315

nastro adesivo pregiato con eccellente trasparente - ideale per l'incollaggio, il fissaggio, la riparazione e l'imballaggio invisibili

Larghezza [mm]	Lunghezza [m]	Colore	UV	N° articolo	EUR	CC
15	10	trasparente	12	3000 265 413	4,88 ¹⁾	TJ87

¹⁾ prezzo per pz.



Pellicola protettiva per etichette tesafilm® 4204

film adesivo per imballaggi trasparente, resistente ai raggi UV, all'invecchiamento e alla temperatura per la protezione di etichette e per la lavorazione automatica, come p. es. la chiusura di barattoli

Larghezza [mm]	Lunghezza [m]	Colore	UV	N° articolo	EUR	CC
150	66	senza coloranti	2 +	3000 265 702	34,60 ¹⁾	TJ87

¹⁾ prezzo per pz.



Nastro adesivo

polipropilene - anima 76 mm

Larghezza [mm]	Lunghezza [m]	Colore	UV	N° articolo	EUR	CC
12	66	senza coloranti	6	3000 265 421	1,56 ¹⁾	TUA1
19	66	senza coloranti	6	3000 265 423	1,39 ¹⁾	TUA1

¹⁾ prezzo per pz.



Nastro rinforzato

nastro adesivo in polipropilene - rinforzato con filo e fibra di vetro, elevata resistenza allo strappo longitudinale

Larghezza [mm]	Lunghezza [m]	Colore	UV	N° articolo	EUR	CC
19	50	senza coloranti	6 +	3000 265 566	3,53 ¹⁾	TUA1
25	50	senza coloranti	6 +	3000 265 567	4,61 ¹⁾	TUA1

¹⁾ prezzo per pz.





Porta nastro adesivo da tavolo

per dimensione rullo fino a 66 m x 25 mm con anima da 76 mm

Per larghezza del nastro [mm]	N° articolo	EUR	CC
25	3000 265 417	11,67	TUA1



Nastro adesivo per imballaggio PP

nastro per imballaggio bianco facile da srotolare con dicitura PROMAT - a base di una pellicola in PP con colla di caucciù - elastico e resistente allo strappo - a svolgimento uniforme e silenzioso - per l'imballaggio rapido di cartoni di spedizione di tutti i tipi

Larghezza [mm]	Lunghezza [m]	Colore	N° articolo	EUR	CC
50	66	bianco	4000 353 652	2,56	PU06



Nastro adesivo per imballaggio PP F29

pellicola PP - su un lato rivestito con un adesivo acrilico a forte aderenza - a svolgimento silenzioso - ganascia di supporto 0,028 mm - termostabile da -30 °C a +70 °C

Larghezza [mm]	Lunghezza [m]	Colore	UV	N° articolo	EUR	CC
50	66	senza coloranti	6	4000 353 173	2,32 ¹⁾	TU38
50	66	marrone	6	4000 353 174	2,32 ¹⁾	TU38

¹⁾ prezzo per pz.



Nastro adesivo per imballaggio PP ZEROTAPE® 200

nastro per imballaggio di qualità - polipropilene - con colla speciale IHB 120°, con una elevata forza adesiva iniziale e un'eccellente aderenza - per tutti i tipi di imballaggi (colli da medio-pesanti a pesanti) - **adatto solo per distributore manuale ZEROTAPE® (n° dell'articolo 3000 265 557, 3000 265 558)**

Larghezza [mm]	Lunghezza [m]	Colore	UV	N° articolo	EUR	CC
48	160	senza coloranti	6	3000 265 555	5,33 ¹⁾	TC20
48	160	marrone	6	3000 265 556	5,33 ¹⁾	TC20

¹⁾ prezzo per pz.



Nastro adesivo per imballaggio PP tesapack® 4024

per scatole di spedizione da leggere a medio-pesanti - svolgimento silenzioso - chiusura immediata e sicure grazie a una forza adesiva iniziale particolarmente elevata - elevata resistenza ai raggi UV, all'invecchiamento e alla temperatura - massa adesiva: acrilato - spessore complessivo: 0,050 mm - forza adesiva: 3 N/cm - forza di trazione: 45 N/cm - allungamento a rottura: 140%

Larghezza [mm]	Lunghezza [m]	Colore	UV	N° articolo	EUR	CC
50	66	senza coloranti	6	+ 3000 265 545	4,61 ¹⁾	TJ87
50	66	chamois	6	+ 3000 265 544	4,61 ¹⁾	TJ87

¹⁾ prezzo per pz.



Nastro adesivo per imballaggio PP tesapack® 4280

nastro adesivo rumoroso ma facile da srotolare a base di una pellicola in PP con colla di caucciù sintetico - elevata aderenza immediata - per la chiusura di scatole di spedizione da leggere a medio-pesanti

Larghezza [mm]	Lunghezza [m]	Colore	UV	N° articolo	EUR	CC
50	66	senza coloranti	6	+ 3000 265 536	3,36 ¹⁾	TJ87
50	66	chamois	6	+ 3000 265 535	3,36 ¹⁾	TJ87

¹⁾ prezzo per pz.



Nastro adesivo per imballaggio in PVC

questo nastro adesivo è composto da una pellicola in PVC duro liscia, resistente allo strappo, trasparente rivestita su un lato con una colla di caucciù naturale - per l'imballaggio rapido e razionale di cartoni - a svolgimento silenzioso

Larghezza [mm]	Lunghezza [m]	Colore	UV	N° articolo	EUR	CC
50	66	senza coloranti	6	+ 3000 265 541	4,33 ¹⁾	TUA1
50	66	marrone	6	+ 3000 265 540	4,33 ¹⁾	TUA1

¹⁾ prezzo per pz.



Nastro adesivo per imballaggio in PVC tesapack® 4120

per scatole di spedizione medio-pesanti e imballaggi interni · a svolgimento uniforme e silenzioso · adatto per la lavorazione manuale e a macchina · massa adesiva: caucciù naturale · spessore complessivo: 0,049 mm · forza adesiva: 2 N/cm · forza di trazione: 43 N/cm · allungamento a rottura: 75%



Larghezza [mm]	Lunghezza [m]	Colore	UV	N° articolo	EUR	CC
50	66	senza coloranti	6 +	3000 265 538	5,96 ¹⁾	TJ87
50	66	chamois	6 +	3000 265 537	5,96 ¹⁾	TJ87

¹⁾ prezzo per pz.



Nastro adesivo per imballaggio in PVC tesapack® 4124

per scatole di spedizione da medio-pesanti a pesanti · perfettamente adatto per la lavorazione manuale e a macchina · a svolgimento uniforme e silenzioso · elevata resistenza allo strappo · adatto alle merci pericolose <15 kg · massa adesiva: caucciù naturale · spessore complessivo: 0,065 mm · forza adesiva: 3,2 N/cm · forza di trazione: 60 N/cm · allungamento a rottura: 60%



Larghezza [mm]	Lunghezza [m]	Colore	UV	N° articolo	EUR	CC
50	66	senza coloranti	6 +	3000 265 548	11,29 ¹⁾	TJ87
50	66	chamois	6 +	3000 265 549	11,29 ¹⁾	TJ87

¹⁾ prezzo per pz.



Distributore manuale Standard K216

plastica · per nastro da imballaggio 66 m : 50 mm · con freno del rullo

Per larghezza del nastro [mm]	N° articolo	EUR	CC
50	3000 265 550	14,44	TUA1



Distributore manuale Profi K20B

modello in metallo pesante · con freno per rullo · rullo di compressione in gomma · per nastri adesivi fino a 66 mm: 50 mm

Per larghezza del nastro [mm]	N° articolo	EUR	CC
50	3000 265 552	22,13	TUA1

Accessori	N° articolo	EUR	CC
Lame di ricambio standard	3000 265 553	7,03	TUA1



Distributore manuale ZEROTAPE®

impugnatura ventilata · involucro robusto · a svolgimento silenzioso · grazie all'anima speciale del rullo non è possibile inserire il rullo in modo errato · con il suo design ergonomico sono state considerate in modo particolare le esigenze dell'utente, soprattutto per evitare problemi ai polsi durante l'incollaggio di cartoni · 25 % più leggero rispetto ai distributori di nastri di imballaggio convenzionali · consente una chiusura notevolmente più rapida dei cartoni · **adatto solo per nastro da imballaggio ZEROTAPE® 200 (N. dell'articolo 3000 265 555, 3000 265 556)**

Per larghezza del nastro [mm]	N° articolo	EUR	CC
48	3000 265 558	50,11	TC20



Distributore manuale Comfort 6400

distributore manuale professionale per tesapack® · freno del rullo regolabile manualmente · lama coperta · impugnatura in gomma morbida per un maneggio piacevole e sicuro · peso: 500 g · diametro del rullo: 140 mm · larghezza del rullo: 50 mm · Ø dell'anima del rullo: 3 pollici

Per larghezza del nastro [mm]	N° articolo	EUR	CC
50	3000 265 505	57,87	TJ87



Etichetta indicazioni

etichette di segnalazione appariscenti · autoadesive sulla pellicola di supporto · per l'etichettatura personalizzata di merci di trasporto · separabile singolarmente · rotolo da 1000 pezzi

Versione	Colore	Larghezza [mm]	Lunghezza [mm]	N° articolo	EUR	CC
simbolo pipa in alto	bianco	105	75	3000 265 579	112,76	TBA3



Nastro crespato K5100

sottilissimo · adesivo in caucciù sintetico · supporto di carta impegnato con lattice resistente allo strappo · non adatto per l'uso nelle camere di combustione o di essiccazione



Larghezza [mm]	Lunghezza [m]	Colore	UV	N° articolo	EUR	CC
19	50	chamois	48	3000 265 511	1,87 ¹⁾	TU38
25	50	chamois	36	3000 265 512	2,49 ¹⁾	TU38
30	50	chamois	32	3000 265 513	2,98 ¹⁾	TU38
38	50	chamois	24	3000 265 514	3,77 ¹⁾	TU38
50	50	chamois	24	3000 265 515	4,99 ¹⁾	TU38

¹⁾ prezzo per pz.



Nastro adesivo di carta crespata 301 Extra

prodotto Premium per utilizzi più esigenti · con eccellente forza adesiva ed elevata resistenza allo strappo · nastro leggermente crespato · eccellente forza adesiva ed elevata capacità aderente · impregnazione speciale per un'eccellente resistenza all'acqua e all'umidità · elevata resistenza allo strappo · per lavori di copertura su superfici lisce e ruvide, prevalentemente all'interno · impiegabile internamente a medio termine, brevemente anche all'esterno



Larghezza [mm]	Lunghezza [m]	Colore	UV	N° articolo	EUR	CC
18	50	ecru	48	4000 353 111	4,16 ¹⁾	TR47
24	50	ecru	36	4000 353 112	5,51 ¹⁾	TR47
30	50	ecru	32	4000 353 102	7,27 ¹⁾	TR47
36	50	ecru	24	4000 353 113	8,28 ¹⁾	TR47
48	50	ecru	20	4000 353 114	10,98 ¹⁾	TR47

¹⁾ prezzo per pz.



Nastro crespato da pittore 4306 Profi PLUS

con un supporto di carta speciale piatto aderente e resistente allo strappo · massa adesiva in caucciù naturale senza solventi · forza adesiva particolarmente equilibrata · **bordi di colore piatti e puliti senza sbavature** · riposizionamento ottimale e facile rimozione · massa adesiva: caucciù naturale · spessore complessivo: 0,95 mm · forza adesiva: 2 N/cm · forza di trazione: 37 N/cm · allungamento a rottura: 7 % · resistenza ai raggi UV: 0,5 settimane



Larghezza [mm]	Lunghezza [m]	Colore	Modello	UV	N° articolo	EUR	CC
19	50	beige chiaro	4306	16	3000 265 440	7,31 ¹⁾	TJ87
25	50	beige chiaro	4306	12	3000 265 441	9,56 ¹⁾	TJ87
30	50	beige chiaro	4306	10	3000 265 442	11,57 ¹⁾	TJ87
38	50	beige chiaro	4306	8	3000 265 443	14,58 ¹⁾	TJ87
50	50	beige chiaro	4306	6	3000 265 444	19,12 ¹⁾	TJ87

¹⁾ prezzo per pz.



Nastro crespato tesakrepp® 4322

nastro adesivo di carta universale fortemente crespato · forza adesiva molto elevata · il margine di dilatazione estremamente elevato del supporto elastico consente un incollaggio perfetto, saldamente aderente anche nelle curve a raggio stretto, sulle superfici ruvide oppure per forme complesse

Larghezza [mm]	Lunghezza [m]	Colore	Modello	UV	N° articolo	EUR	CC
19	50	chamois	4322	16	3000 265 434	16,14 ¹⁾	TJ87
25	50	chamois	4322	12	3000 265 435	21,19 ¹⁾	TJ87
30	50	chamois	4322	10	3000 265 436	25,38 ¹⁾	TJ87
50	50	chamois	4322	6	3000 265 438	42,35 ¹⁾	TJ87

¹⁾ prezzo per pz.



Nastro crespato tesakrepp® 4319

nastro adesivo di carta fortemente crespato · **con elevata forza adesiva anche su superfici ruvide** · aderente · incollaggio di curve ottimale possibile · perfettamente adatto anche per superfici tridimensionali · massa adesiva: caucciù naturale · spessore complessivo: 0,375 mm · forza adesiva: 4,5 N/cm · forza di trazione: 28 N/cm · allungamento a rottura: 58 %



Larghezza [mm]	Lunghezza [m]	Colore	Modello	UV	N° articolo	EUR	CC
19	50	marrone chiaro	4319	16	3000 265 452	9,04 ¹⁾	TJ87
25	50	marrone chiaro	4319	12	3000 265 453	11,91 ¹⁾	TJ87
30	50	marrone chiaro	4319	10	3000 265 454	14,27 ¹⁾	TJ87
38	50	marrone chiaro	4319	8	3000 265 455	18,18 ¹⁾	TJ87
50	50	marrone chiaro	4319	6	3000 265 456	23,83 ¹⁾	TJ87

¹⁾ prezzo per pz.



Nastro crespato 4323

nastro di copertura universale piatto, leggermente crespato · nastro di copertura di carta a base di una massa adesiva in caucciù naturale · per la semplice copertura e protezione, legatura, il confezionamento, la marcatura, il fissaggio facile e per la decorazione all'interno · per lavori di muratura semplici con requisiti e temperature ridotti · uso fino a 3 giorni

Larghezza [mm]	Lunghezza [m]	Colore	UV	N° articolo	EUR	CC
19	50	beige chiaro	16	4000 309 020	3,08 ¹⁾	TJ87
25	50	beige chiaro	12	4000 309 023	3,98 ¹⁾	TJ87
30	50	beige chiaro	10	4000 309 021	4,88 ¹⁾	TJ87
38	50	beige chiaro	8	4000 309 024	6,20 ¹⁾	TJ87
50	50	beige chiaro	6	4000 309 022	8,17 ¹⁾	TJ87

¹⁾ prezzo per pz.



Nastro crespato di precisione 4334

estremamente sottile per **bordi di vernice precisi, appuntiti** · posizionamento e incollaggio ottimali su diverse superfici · **rimozione facile senza lasciare residui** · massa adesiva: acrilato · spessore complessivo: 0,09 mm · forza adesiva: 1,85 N/cm · forza di trazione: 30 N/cm · allungamento a rottura: 4 %

Larghezza [mm]	Lunghezza [m]	Colore	Modello	UV	N° articolo	EUR	CC
19	50	giallo	4334	8	4000 309 005	12,16 ¹⁾	TJ87
25	50	giallo	4334	6	3000 265 445	16,00 ¹⁾	TJ87
30	50	giallo	4334	5	4000 309 006	19,15 ¹⁾	TJ87
38	50	giallo	4334	4	4000 309 007	24,28 ¹⁾	TJ87
50	50	giallo	4334	3	4000 309 008	31,86 ¹⁾	TJ87

¹⁾ prezzo per pz.



Crespato per verniciatura tesakrepp® 4341

leggermente crespato con buona forza adesiva su metallo verniciato, gomma e vetro · dilatabile, estremamente aderente e flessibile · resistente alla rettifica a umido con aderenza ottimale della vernice e del riempitivo · removibile senza residui · massa adesiva: caucciù naturale · spessore complessivo: 0,19 mm · forza adesiva: 4,7 N/cm · forza di trazione: 53 N/cm · allungamento a rottura: 13 % · termostabilità +140 °C

Larghezza [mm]	Lunghezza [m]	Colore	UV	N° articolo	EUR	CC
38	50	marrone chiaro	8	3000 265 449	15,48 ¹⁾	TJ87

¹⁾ prezzo per pz.



Nastro crespato di precisione 4344 Standard

qualità del nastro crespato di precisione per bordi di colore e verniciatura piatti e a filo - è composto da un supporto di carta piatto e resistente allo strappo dotato di una massa adesiva acrilica - la combinazione di supporto sottile "Washi" e massa adesiva consente una ripresa facile e senza residui dopo 3 mesi all'interno e 4 settimane all'esterno - impiegabile sulle più svariate superfici all'interno e all'esterno, come p. es. alluminio, HPVC e legno - per molti lavori di incollaggio per lavori di pittura e verniciatura - impiegabile oltre che nei sistemi di colori e vernici convenzionali anche per vernici e smalti a basso contenuto di solventi e per colori ai silicati e alla calce - diversi processi di lavoro possono essere eseguiti in un unico ciclo di lavoro per la copertura e la protezione

Larghezza [mm]	Lunghezza [m]	Colore	UV	N° articolo	EUR	CC
19	50	beige chiaro	8	4000 309 030	7,58 ¹⁾	TJ87
25	50	beige chiaro	6	4000 309 031	9,90 ¹⁾	TJ87
30	50	beige chiaro	5	4000 309 032	11,91 ¹⁾	TJ87
38	50	beige chiaro	4	4000 309 033	15,10 ¹⁾	TJ87
50	50	beige chiaro	3	4000 309 034	19,84 ¹⁾	TJ87

¹⁾ prezzo per pz.



Nastro crespato multiuso NOPI® 4349

nastro di copertura di carta piatto leggermente crespato con una massa adesiva in caucciù naturale - adatto per utilizzi generali all'interno come legatura, confezionamento, marcatura, fissaggio facile e decorazione

Larghezza [mm]	Lunghezza [m]	Colore	Modello	UV	N° articolo	EUR	CC
19	50	beige chiaro	4349	16	3000 265 500	2,67 ¹⁾	TJ87
25	50	beige chiaro	4349	12	3000 265 501	3,50 ¹⁾	TJ87
30	50	beige chiaro	4349	10	3000 265 502	4,19 ¹⁾	TJ87
38	50	beige chiaro	4349	8	3000 265 503	5,26 ¹⁾	TJ87
50	50	beige chiaro	4349	6	3000 265 504	6,96 ¹⁾	TJ87

¹⁾ prezzo per pz.



Nastro crespato di precisione 4440 Außen UV PLUS

qualità Premium del nastro crespato di precisione per bordi di colore e verniciatura piatti e a filo con protezione dai raggi UV - è composto da un supporto speciale piatto Washi particolarmente resistente allo strappo e una massa adesiva resistente ai raggi UV - impiegabile fino a 26 settimane all'esterno - consente una facile ripresa senza residui o danneggiamento della superficie - per quasi tutti i lavori di pittura e verniciatura soprattutto all'esterno ma anche all'interno - compatibile con qualsiasi colore, vernice e smalto convenzionale - impiegabile anche per lavori di intonacatura leggeri - consente integgiature multiple con una sola procedura di copertura e protezione

Larghezza [mm]	Lunghezza [m]	Colore	UV	N° articolo	EUR	CC
19	50	blu	8	4000 309 040	12,78 ¹⁾	TJ87
25	50	blu	6	4000 309 041	16,73 ¹⁾	TJ87
30	50	blu	5	4000 309 042	20,12 ¹⁾	TJ87
38	50	blu	4	4000 309 043	25,49 ¹⁾	TJ87
50	50	blu	3	4000 309 044	33,52 ¹⁾	TJ87

¹⁾ prezzo per pz.



Crepato da pittore

pregiato nastro crespato per la copertura di bordi dritti e lievi curve all'interno e all'esterno

Larghezza [mm]	Lunghezza [m]	Modello	UV	N° articolo	EUR	CC
19	50	5281 Premium Classic	16	3000 265 457	7,27 ¹⁾	TJ87
30	50	5282 Premium Classic	10	3000 265 458	11,29 ¹⁾	TJ87
50	50	5284 Classic	6	3000 265 462	18,63 ¹⁾	TJ87

¹⁾ prezzo per pz.



Nastro biadesivo Duoband 310

prodotto Premium per la protezione di componenti e facile applicazione di materiali di copertura in un unico ciclo di lavoro - nastro biadesivo in pellicola di PVC morbido - la forza adesiva e l'aderenza sono perfettamente adatte alle esigenze pratiche di pittori, gessisti e stuccatori - per l'applicazione di materiali di copertura e la copertura di componenti come p. es. finestre o porte in un unico ciclo di lavoro

Attenzione sulle superfici in PVC deteriorate! Durata di impiego fino a 6 settimane all'interno e all'esterno.

Larghezza [mm]	Lunghezza [m]	Colore	UV	N° articolo	EUR	CC
25	25	verde/bianco	12 +	4000 353 115	12,43 ¹⁾	TR47

¹⁾ prezzo per pz.



Nastro adesivo di carta crespa 332 - Profi-Qualität

nastro adesivo professionale di carta crespa per il mascheramento rapido e facile di superfici - pregiato nastro adesivo di carta crespa con pellicola di copertura in PE ecologica - adesione autonoma della pellicola alla superficie mediante carica statica - copertura e mascheramento rapidi di superfici grandi, complete (p. es. pareti, finestre, mobili) - impiegabile su quasi tutte le superfici all'interno, brevemente anche all'esterno

Larghezza [mm]	Lunghezza [m]	UV	N° articolo	EUR	CC
300	33	12 +	4000 353 160	6,65 ¹⁾	TR47
550	33	12 +	4000 353 161	7,41 ¹⁾	TR47
1100	33	5 +	4000 353 162	10,80 ¹⁾	TR47

¹⁾ prezzo per pz.



Porta di protezione antipolvere

panno in tessuto (2,30 x 1,20 m) con cerniera già cucita (330 cm) - fissaggio con nastro adesivo fornito rotolo 25 mm x 25 mm - separazione antipolvere delle abitazioni e dei cantieri

Dimensione [mm]	N° articolo	EUR	CC
panno 2,3x1,2 m/nastro 25 mx50	4300 600 313	29,85	TX27

Nastro di posa a due lati 468/E

biadesivo - con tessuto di fibra cellulosa resistente allo strappo - per la posa di moquette - per tutte le superfici convenzionali, anche metallo e legno - non adatto per pavimenti in pietra artificiale o marmo

Larghezza [mm]	Lunghezza [m]	Colore	UV	N° articolo	EUR	CC
50	5	beige	1	3000 265 475	3,84 ¹⁾	TUA1
50	10	beige	6 +	3000 265 476	4,74 ¹⁾	TUA1
50	25	beige	1	3000 265 477	11,01 ¹⁾	TUA1

¹⁾ prezzo per pz.



Nastro adesivo per moquette 342

nastro adesivo per moquette standard per l'incollaggio permanente di rivestimenti di pavimenti - nastro biadesivo in tessuto, resistente - buona forza adesiva e resistenza allo strappo - per l'incollaggio permanente professionale di tappeti, moquette ecc. - lavorazione rapida e sicura possibile

Larghezza [mm]	Lunghezza [m]	Colore	UV	N° articolo	EUR	CC
50	25	beige	6 +	4000 353 036	14,03 ¹⁾	TR47

¹⁾ prezzo per pz.



Nastro biadesivo tesafix® 4944

nastro biadesivo universale con rinforzo in tessuto · massa adesiva senza solventi · elevata aderenza immediata · **adatto per l'incollaggio su superfici ruvide e fibrose** · massa adesiva: caucciù sintetico · spessore: 200 µm · forza di trazione: 35 N/cm · allungamento a rottura: 20% · termostabilità breve / lunga: +60 °C / +40 °C



Larghezza [mm]	Lunghezza [m]	Colore	UV	N° articolo	EUR	CC
50	25	bianco	6	+ 3000 265 479	24,83 ¹⁾	TJ87

¹⁾ prezzo per pz.



Nastro da posa tesa®

nastro da posa ad adesione extra forte · adatto per tutti i rivestimenti di pavimenti ad elevata sollecitazione · nastro perfettamente impiegabile con sollecitazioni estreme · ideale per superfici con elevate sollecitazioni come p. es. zone esterne coperte



Larghezza [mm]	Lunghezza [m]	Modello	UV	N° articolo	EUR	CC
50	5	5681	6	+ 3000 265 487	8,28 ¹⁾	TJ87
50	10	5686	6	+ 3000 265 488	13,85 ¹⁾	TJ87
50	25	5696	6	+ 3000 265 489	30,58 ¹⁾	TJ87

¹⁾ prezzo per pz.



Nastro di posa a due lati

nastro da posa rinforzato con tessuto · impiegabile su molte superfici delicate e non lascia residui



Larghezza [mm]	Lunghezza [m]	Modello	UV	N° articolo	EUR	CC
50	5	55729	6	+ 3000 265 482	10,87 ¹⁾	TJ87
50	10	55731	6	+ 3000 265 483	18,94 ¹⁾	TJ87
50	25	55735	6	+ 3000 265 484	39,31 ¹⁾	TJ87

¹⁾ prezzo per pz.



Adesivo a pellicola 1410 RPX

particolarmente adatto per l'incollaggio flessibile sui passaggi di tubi, condutture e travi da soffitto · perfettamente adatto per diverse superfici da lisce a leggermente ruvide come p. es. pellicole, TNT, alluminio o legno · termostabile da -40°C a +80°C · per la sigillatura ermetica di barriere e bloccaggi per vapore sovrapposti secondo DIN 4108-7 e EnEV · colla priva di solventi della classe di emissioni inferiore (certificato secondo EC1 PLUS, GEV Emicode)



Larghezza [mm]	Lunghezza [m]	Colore	N° articolo	EUR	CC
60	25	verde	4000 353 215	45,92	TC13



Nastro biadesivo a schiuma PE tesafix® 4952

consolidato nastro biadesivo a schiuma PE · compensazione della tolleranza e della tensione dei materiali incollati · **altamente resistente al taglio, insensibile all'umidità** · resistente all'invecchiamento · **certificato secondo LGA per il montaggio di specchi** · massa adesiva: acrilato modificato · spessore complessivo: 1,15 mm · forza adesiva: 6,5 N/cm · termostabilità breve / lunga: +80 °C / +80 °C



Larghezza [mm]	Lunghezza [m]	Colore	N° articolo	EUR	CC
19	50	bianco	3000 265 358	128,13	TJ87



Nastro di montaggio/per specchi Powerbond® 55733

nastro di montaggio fortemente adesivo per il fissaggio sicuro e rapido di specchi e altri oggetti negli ambienti umidi



Larghezza [mm]	Lunghezza [m]	Colore	N° articolo	EUR	CC
19	5	bianco	3000 265 383	23,06	TJ87



Nastro di montaggio Powerbond® 55791

nastro di montaggio biadesivo ad adesione ultra forte per il fissaggio sicuro e rapido · tiene fino a 10 kg per 10 cm di nastro di montaggio per oggetti piatti con profondità fino a 10 mm e sulla maggior parte delle superfici lisce, sufficientemente resistenti · adatto per l'interno e l'esterno · non resistente a UV · proteggere dal contatto diretto con acqua



Larghezza [mm]	Lunghezza [m]	Colore	N° articolo	EUR	CC
19	1,5	trasparente	4000 309 014	17,73	TJ87



Nastro tessile SuperDuct ST201

nastro adesivo universale con forza adesiva speciale · un nastro adesivo per riparazioni strappabile con le mani a base di caucciù sintetico in tessuto di poliestere altamente flessibile, formabile con rivestimento resistente all'acqua · il nastro ST201 ha un'elevata aderenza iniziale e un'eccellente forza adesiva · aderisce perfettamente su superfici ruvide come acciaio inox, polietilene, vetro e legno ed è adatto per riparare, sigillare, fissare, proteggere e legare · intervallo di temperatura: -10 °C fino a +75 °C

Larghezza [mm]	Lunghezza [m]	Colore	N° articolo	EUR	CC
48	50	grigio argento	3000 265 412	7,83	TU85

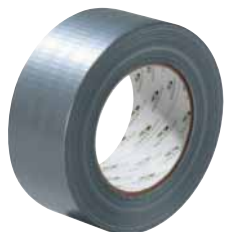

Nastro tessile SuperDuct ST311

nastro adesivo universale con forza adesiva speciale · un nastro adesivo per riparazioni strappabile di massima qualità in tessuto di poliestere altamente flessibile, formabile con rivestimento resistente all'acqua · questo nastro adesivo a base di caucciù sintetico ha un'elevata aderenza iniziale e un'eccellente forza adesiva · aderisce perfettamente su superfici ruvide come acciaio inox, polietilene, vetro e legno ed è adatto per riparare, sigillare, fissare, legare e come protezione · intervallo di temperatura: -10 °C fino a +75 °C · **materiale di supporto extra forte**

Larghezza [mm]	Lunghezza [m]	Colore	N° articolo	EUR	CC
48	50	grigio argento	3000 265 414	8,76	TU85
72	50	grigio argento	3000 265 415	13,75	TU85



Nastro adesivo extra 326

nastro adesivo Premium molto aderente, stabile e fortemente adesivo · composto da tessuto 32 Mesh aderente con colla a base di caucciù naturale · PE laminato, quindi impermeabile all'acqua · forza adesiva ottimale ed elevata resistenza allo strappo · lavori di copertura su superfici ruvide, soprattutto intonaco e pietra · lavori di sabbatura e riparazione · sigillatura di contenitori resistente all'acqua, confezionamento sicuro di merci da trasporto e smaltimento di amianto · **attenzione sulle superfici verniciate!** Durata di impiego breve all'interno e all'esterno.



Larghezza [mm]	Lunghezza [m]	Colore	UV	N° articolo	EUR	CC
38	50	argento	8	+ 4000 353 145	17,04 ¹⁾	TR47
48	50	argento	24	+ 4000 353 144	21,85 ¹⁾	TR47

¹⁾ prezzo per pz.



Nastro tessile extra 328

nastro tessile resistente ai raggi UV per lavori di copertura e incollaggio a lunga durata all'esterno · nastro tessile composto da un tessuto 55 Mesh con colla a base di caucciù naturale · con laminatura PE · resistente ai raggi UV · forza adesiva ottimale · impiegabile per una serie di lavori di copertura e di incollaggio anche su superfici pregiate · grazie all'inserto PE garantisce una durata più lunga rispetto ai nastri tessili convenzionali · impiegabile fino a 4 settimane all'interno e all'esterno



Larghezza [mm]	Lunghezza [m]	Colore	UV	N° articolo	EUR	CC
19	25	grigio chiaro	16	+ 4000 353 150	6,93 ¹⁾	TR47
25	25	grigio chiaro	12	+ 4000 353 151	9,07 ¹⁾	TR47
30	25	grigio chiaro	12	+ 4000 353 152	10,87 ¹⁾	TR47
50	25	grigio chiaro	6	+ 4000 353 154	18,15 ¹⁾	TR47

¹⁾ prezzo per pz.



Nastro per calcestruzzo/muratura 358-44

nastro tessile composto da tessuto 32 Mesh aderente con colla a base di caucciù · per lavori di copertura su superfici lisce e ruvide, prevalentemente all'esterno · ideale per applicazioni su calcestruzzo e muratura · supporto resistente ai raggi UV e aderente · termostabilità ottimale -50 °C - +65 °C · elevata resistenza allo strappo e aderenza iniziale · durata dell'impiego: 2 settimane · spessore: 0,20 mm · resistenza allo strappo: 35 N/10 mm · allungamento a rottura: 20 % · forza adesiva acciaio: 3,7 N/10 mm



Larghezza [mm]	Lunghezza [m]	Colore	UV	N° articolo	EUR	CC
44	50	giallo	24	+ 4000 353 040	22,34 ¹⁾	TR47

¹⁾ prezzo per pz.



Nastro tessile

nastro tessile rivestito di PE per applicazioni versatili nell'artigianato, industria e tempo libero · per fissare, legare, confezionare, per lavori di copertura e sigillatura, per il fissaggio del carico di trasporto ecc. · elevata resistenza allo strappo · forza adesiva ottimale sulle superfici più svariate · facile strappare con le mani · colla in caucciù naturale · impermeabile all'acqua · termostabilità da 0 °C a 60 °C (brevemente)



Larghezza [mm]	Lunghezza [m]	Colore	N° articolo	EUR	CC
48	50	argento	4000 353 654	7,45	PU06



Nastro tessile

nastro tessile rivestito in PE per sollecitazioni massime · colla in caucciù naturale · adatto per molti campi di impiego, p. es. lavori di confezionamento, legatura in fasci, lavori di copertura e sigillatura, costruzione di tubature, per il fissaggio del carico di trasporto, per isolare · molto resistente agli agenti atmosferici, adatto anche per l'impiego all'esterno · buona forza adesiva su tutte le superfici (p. es. metallo, intonaco, muratura) · resistente all'acqua e agli agenti atmosferici · termostabilità 0-60°C (brevemente)



Larghezza [mm]	Lunghezza [m]	Colore	N° articolo	EUR	CC
48	50	argento	3000 265 561	8,21	TU20



Nastro tessile Power-Tape

nastro universale rinforzato con tessuto per sollecitazioni estreme · aderisce su quasi tutte le superfici (anche su polietilene, polipropilene) · extra forte e resistente all'acqua · per l'interno e l'esterno · facile da strappare con le mani · fissa, sigilla, ripara



Larghezza [mm]	Lunghezza [m]	Colore	N° articolo	EUR	CC
50	25	grigio argento	4000 353 090	12,50	TX34



Nastro adesivo tessile 800

resistente all'invecchiamento · idrorepellente all'umidità · buone proprietà dielettriche · senza solventi · scrivibile · fortemente adesivo · termostabile da -40°C a +90°C · per sigillare contenitori e barattoli · per la protezione e il rinforzo del dorso dei libri · per confezionare e chiudere · per bricolage e fai da te · fasciare tubi flessibili da giardino difettosi · fissare alberi giovani ai pali di supporto ecc.



Larghezza [mm]	Lunghezza [m]	Colore	UV	N° articolo	EUR	CC
15	25	giallo	20	+ 4000 353 220	18,15 ¹⁾	TC13
15	25	rosso	20	+ 4000 353 221	18,15 ¹⁾	TC13
15	25	nero	20	+ 4000 353 222	18,15 ¹⁾	TC13
19	25	rosso	16	+ 4000 353 227	22,89 ¹⁾	TC13
19	25	nero	16	+ 4000 353 228	22,89 ¹⁾	TC13

¹⁾ prezzo per pz.



Nastro tessile Universal duct tape 4613

duct tape standard universale · buone forze adesive, anche su superfici ruvide · facile da strappare con le mani · lavorazione flessibile nell'industria e l'artigianato · massa adesiva: caucciù naturale · spessore complessivo: 0,18 mm · forza adesiva: 4,1 N/cm · forza di trazione: 34 N/cm · allungamento a rottura: 15 % · termostabilità +95 °C / 30 min



Larghezza [mm]	Lunghezza [m]	Colore	N° articolo	EUR	CC
48	50	argento opaco	3000 265 371	15,03	TJ87
48	50	nero	3000 265 370	15,03	TJ87



Nastro tessile Allzweck duct tape 4662

eccellente forza adesiva anche su superfici ruvide e polverose (p. es. muratura) · impermeabile all'acqua e al vapore · aderente e flessibile · massa adesiva: caucciù naturale · spessore complessivo: 0,23 mm · forza adesiva: 4,5 N/cm · forza di trazione: 34 N/cm · allungamento a rottura: 15 % · termostabilità +95 °C / 30 min



Larghezza [mm]	Lunghezza [m]	Colore	N° articolo	EUR	CC
48	50	argento opaco	3000 265 385	18,01	TJ87



Nastro tessile duct tape 4663

in tessuto di cotone/PET 34 mesh e massa adesiva in caucciù naturale · elevata resistenza allo strappo rispetto ai duct tape convenzionali · eccellente forza adesiva anche su superfici ruvide e sporche (p. es. calcestruzzo, muratura, legno) · impermeabile all'acqua e resistente al vapore · aderente e flessibile · per fissare e applicare teli di copertura e pellicole di protezione p. es. durante il risanamento da amianto · per sigillare secchi e botti, per isolare tubi ecc.



Larghezza [mm]	Lunghezza [m]	Colore	N° articolo	EUR	CC
48	50	argento	4000 309 012	20,57	TJ87



Nastro tessile tesaband® Premium 4651

nastro tessile Premium 1001 applicazioni nell'industria e l'artigianato · **elevata forza adesiva, anche su superfici ruvide** · eccellenti forze di trazione, flessibile e resistente all'abrasione · resistente agli agenti atmosferici, all'acqua e all'invecchiamento · sovrascrivibile e facile strappare con le mani · massa adesiva: caucciù naturale · spessore complessivo: 0,31 mm · forza adesiva: 3,3 N/cm · forza di trazione: 100 N/cm · allungamento a rottura: 13 % · termostabilità +130 °C / 30 min · altri colori e altre dimensioni su richiesta



Larghezza [mm]	Lunghezza [m]	Colore	UV	N° articolo	EUR	CC
19	50	grigio	8	+ 3000 265 400	52,22 ¹⁾	TJ87
19	50	nero	8	+ 3000 265 395	52,22 ¹⁾	TJ87
30	50	grigio	5	+ 3000 265 401	82,52 ¹⁾	TJ87
30	50	nero	5	+ 3000 265 396	82,52 ¹⁾	TJ87
38	50	grigio	4	+ 3000 265 388	104,65 ¹⁾	TJ87
38	50	nero	4	+ 3000 265 384	104,65 ¹⁾	TJ87
50	50	bianco	3	+ 3000 265 399	137,55 ¹⁾	TJ87
50	50	grigio	3	+ 3000 265 402	137,55 ¹⁾	TJ87
50	50	nero	3	+ 3000 265 397	137,55 ¹⁾	TJ87

¹⁾ prezzo per pz.



Nastro tessile tesaband® Standard 4688

nastro di riparazione **per utilizzi universali** · elevata forza adesiva, anche su superfici ruvide · resistente all'acqua e all'invecchiamento · certificato secondo AREVA per centrali nucleari · massa adesiva: caucciù naturale · spessore complessivo: 0,26 mm · forza adesiva: 4,7 N/cm · forza di trazione: 52 N/cm · allungamento a rottura: 9 % · termostabilità +110 °C / 30 min · **colori luminosi (tranne 3000 265 405, 3000 265 406)**



Larghezza [mm]	Lunghezza [m]	Colore	UV	N° articolo	EUR	CC
50	25	argento opaco	5	+ 3000 265 410	21,75 ¹⁾	TJ87
50	50	argento opaco	1	3000 265 406	37,99 ¹⁾	TJ87
50	25	nero	5	+ 3000 265 407	21,75 ¹⁾	TJ87
50	50	nero	1	3000 265 405	37,99 ¹⁾	TJ87

¹⁾ prezzo per pz.



Nastro tessile extra Power® 56341 / extra Power® 56343

offre soluzioni pulite, perfette e professionali per lavori di riparazione, abbellimento e manutenzione semplici e complessi



Larghezza [mm]	Lunghezza [m]	Colore	UV	N° articolo	EUR	CC
19	2,75	bianco	10	+ 3000 265 351	5,89 ¹⁾	TJ87
19	2,75	giallo	10	+ 3000 265 352	5,89 ¹⁾	TJ87
19	2,75	nero	10	+ 3000 265 350	5,89 ¹⁾	TJ87
38	2,75	bianco	6	+ 3000 265 376	10,60 ¹⁾	TJ87
38	2,75	rosso	6	+ 3000 265 378	10,60 ¹⁾	TJ87
38	2,75	grigio	6	+ 3000 265 380	10,60 ¹⁾	TJ87
38	2,75	nero	6	+ 3000 265 375	10,60 ¹⁾	TJ87

¹⁾ prezzo per pz.



Nastro tessile extra Power® 56348

nastro a pellicola rinforzato con tessuto · il risolutore di problemi per soluzioni rapide e semplici



Larghezza [mm]	Lunghezza [m]	Colore	UV	N° articolo	EUR	CC
48	10	nero	6	+ 3000 265 390	12,16 ¹⁾	TJ87

¹⁾ prezzo per pz.

Nastro adesivo in alluminio 511

pellicola di alluminio puro · spessore pellicola 30µ · spessore complessivo 70µ · autoadesivo · rivestito su un lato con una colla acrilica resistente al calore e all'invecchiamento solubile in acqua · difficilmente infiammabile · impiegabile come giunzione fissa di materiale isolante, barriera anti-vapore per giunti di testa come nastro di riparazione e copertura



Larghezza [mm]	Lunghezza [m]	Versione	N° articolo	EUR	CC
50	50	con liner	3000 265 393	13,26	TUA1



Nastro adesivo in alluminio 345

nastro adesivo in alluminio puro per lavori di isolamento e installazione di impianti di riscaldamento, ventilatori ecc. · realizzato in alluminio puro (30 µ) · forza adesiva ottimale · difficilmente infiammabile DIN-4102-B1 · per l'incollaggio di pannelli isolanti in alluminio laminato · bendaggio di isolamenti di tubi in alluminio laminato · per l'installazione di impianti di riscaldamento, ventilazione e climatizzazione · termostabilità +100 °C



Larghezza [mm]	Lunghezza [m]	Versione	N° articolo	EUR	CC
50	25	con liner	4000 353 175	10,22	TR47
50	50	con liner	4000 353 176	17,18	TR47
100	100	con liner	4000 353 177	74,52	TR47



Nastro per intonaco

pellicola in PVC morbido resistente allo strappo, adesivo a base di caucciù naturale · per la copertura temporanea di lavori di pittura e gessatura

Larghezza [mm]	Lunghezza [m]	Colore	N° articolo	EUR	CC
30	33	giallo	3000 265 338	4,36	TUA1
50	33	giallo	3000 265 339	7,00	TUA1



Nastro per intonaco 4172 Standard

è composto da una pellicola in PVC morbido flessibile e resistente allo strappo con una massa adesiva di caucciù naturale · insensibile all'umidità · resistente al freddo, alle liscivie e agli acidi deboli e ad altre sostanze chimiche · facile da srotolare e da lavorare



Larghezza [mm]	Lunghezza [m]	Colore	UV	N° articolo	EUR	CC
50	33	giallo	6	+ 3000 265 331	12,95 ¹⁾	TJ87

¹⁾ prezzo per pz.



Nastro di protezione in PVC 318

nastro in PVC Premium a scanalatura trasversale, rigido per una separazione leggera e dritta · nastro in PVC a scanalatura trasversale realizzato con una pellicola in PVC morbido molto resistente e aderente · ottima stabilità della forma · separazione facile e dritta grazie alla superficie a scanalatura trasversale · colla in caucciù naturale · per la protezione professionale di superfici lisce, come per e.es legno (verniciato, trattato con mano di fondo) alluminio e vetro

Attenzione sulle superfici in PVC deteriorate! Durata di impiego fino a 6 settimane all'interno e all'esterno.

Larghezza [mm]	Lunghezza [m]	Colore	UV	N° articolo	EUR	CC
30	33	bianco	10 +	4000 353 134	5,37 ¹⁾	TR47
50	33	bianco	6 +	4000 353 135	8,93 ¹⁾	TR47
50	33	giallo	6 +	4000 353 136	8,93 ¹⁾	TR47

¹⁾ prezzo per pz.

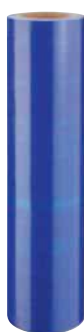

Pellicola di protezione PE SW36

autoadesiva · colla acrilica ad bassa aderenza · resistente ai raggi UV a breve termine (< 4 settimane) · non adatta per la protezione di metalli e superfici di vetro a specchio

Larghezza [cm]	Lunghezza [m]	Colore	N° articolo	EUR	CC
50	100	blu trasparente	4300 600 315	73,00	TU38



Nastro di avvertimento

per marcare zone di pericolo e ostacoli permanenti (nero/giallo) e temporanei (rosso/bianco) · autoadesivo · a strisce diagonali di 45° · adesivo su un lato · spessore pellicola: 0,033 mm · spessore complessivo: 0,053 mm · verso destra

Colore	Larghezza [mm]	Lunghezza [m]	N° articolo	EUR	CC
rosso/bianco	60	66	3000 265 596	9,49	TUA1
nero/giallo	60	66	3000 265 595	9,87	TUA1



Nastro per marcatura pavimenti F33

in pellicola di PVC morbido · rivestito su un lato con una colla di caucciù naturale molto forte · per la marcatura di pavimenti all'interno, p. es nelle palestre e negli stabilimenti di produzione · spessore complessivo: 0,15 mm · resistenza ai raggi UV e agli agenti atmosferici: limitata · verso sinistra

Colore	Larghezza [mm]	Lunghezza [m]	N° articolo	EUR	CC
rosso/bianco	50	33	4000 353 212	10,74	TU38
nero/giallo	50	33	4000 353 213	10,74	TU38



Nastro per marcatura pavimenti Easy Tape

in PVC robusto, resistente · a elevata sollecitazione, per linee dritte e curve · rimozione senza lasciare residui · per una marcatura pulita, a lunga durata per l'interno e l'esterno · per superfici come calcestruzzo, pietra, legno, mattonelle di ceramica, metallo, PVC, plastica ecc. · varianti rosso/bianco e nero/giallo: verso destra

Colore	Larghezza [mm]	Lunghezza [m]	N° articolo	EUR	CC
bianco	50	33	9190 491 480	23,55	TU40
giallo	50	33	9190 491 481	23,55	TU40
rosso	50	33	9190 491 482	23,55	TU40
blu	50	33	9190 491 483	23,55	TU40
verde	50	33	9190 491 484	23,55	TU40
nero/giallo	50	33	9190 491 485	32,59	TU40
rosso/bianco	50	33	9190 491 486	32,59	TU40
bianco	75	33	9190 491 487	34,46	TU40
giallo	75	33	9190 491 488	34,46	TU40
rosso	75	33	9190 491 489	34,46	TU40
blu	75	33	9190 491 490	34,46	TU40
verde	75	33	9190 491 491	34,46	TU40
nero/giallo	75	33	9190 491 492	44,81	TU40
rosso/bianco	75	33	9190 491 493	44,81	TU40



Nastro adesivo di protezione antiscivolo SAFE STEP®

autoadesivo · il nastro sensibile alla pressione aderisce subito dopo la rimozione dello strato protettivo e l'incollaggio sulla base · per vani interni e anche all'aperto su calcestruzzo, pietra, legno, mattonelle di ceramica, metallo ecc. · garantisce una superficie resistente, antiscivolo · perfettamente adatto per scale con passaggio di pubblico · ottima resistenza contro acqua, olio per motore, liquido idraulico, detersivi, benzina e diesel

Larghezza [mm]	Lunghezza [m]	Colore	N° articolo	EUR	CC
50	18,25	giallo fluorescente	9170 491 344	281,44	TX40
50	18,25	nero/giallo	9170 491 343	204,25	TX40
50	18,25	nero	9170 491 336	178,38	TX40



Nastro adesivo di protezione antiscivolo 60953

adatto per utilizzi interni ed esterni · resistente all'acqua salina · effetto antiscivolo permanente fino a 2 anni con sollecitazione normale · strappabile a mano · punzonabile · resistente agli agenti chimici · impiego p. es. su pavimenti industriali, nei veicoli oppure nei cantieri privati (DIN 51130 / DIN 67510)



Larghezza [mm]	Lunghezza [m]	Colore	N° articolo	EUR	CC
25	15	beige fosforescente	3000 265 326	94,12	TJ87



Nastro isolante tesaflex® 4163

nastro isolante speciale per l'installazione elettrica e la riparazione · ottima resistenza agli agenti atmosferici · adatto per utilizzi universali · resistente agli acidi e ai solventi · massa adesiva: acrilato · spessore complessivo: 0,13 mm · forza adesiva: 1,8 N/cm · forza di trazione: 30 N/cm · allungamento a rottura: 250 %



Colore	Larghezza [mm]	Lunghezza [m]	UV	N° articolo	EUR	CC
nero	19	33	5	3000 265 386	14,54 ¹⁾	TJ87
nero	30	33	5	3000 265 373	21,47 ¹⁾	TJ87
nero	50	33	3	3000 265 374	34,39 ¹⁾	TJ87

¹⁾ prezzo per pz.



Nastro di isolamento elettrico

elevata forza adesiva, aderente, autoestinguente · senza piombo, facile da lavorare, confezionato nel sacchetto di plastica · corrisponde alle norme VDE, ÖVE e SEV secondo la prova del tipo IEC 60454-3-1-10/F-PVCP/105

Colore	Larghezza [mm]	Lunghezza [m]	UV	N° articolo	EUR	CC
bianco	15	10,0	5	4000 353 181	1,35 ¹⁾	TU65
giallo	15	10,0	5	4000 353 185	1,35 ¹⁾	TU65
verde	15	10,0	5	4000 353 184	1,35 ¹⁾	TU65
verde/giallo	15	10,0	5	4000 353 190	1,35 ¹⁾	TU65
rosso	15	10,0	5	4000 353 182	1,35 ¹⁾	TU65
blu	15	10,0	5	4000 353 183	1,35 ¹⁾	TU65
marrone	15	10,0	5	4000 353 187	1,35 ¹⁾	TU65
nero	15	10	5	4000 353 180	1,35 ¹⁾	TU65

¹⁾ prezzo per pz.



Nastro di isolamento elettrico 302

a base di PVC morbido · simbolo VDE · per tutti i lavori di isolamento normali · riparazione di isolamenti danneggiati · avvolgimento di estremità di cavi e derivazioni · isolamento di indotti e bobine · per legare e fasciare set di cavi · difficilmente infiammabile e resistente all'invecchiamento secondo DIN EN 60454-3-1 F-PVC/105/A-Tx tipo 10 · resistente a quasi tutti gli acidi diluiti e alle liscivie nonché ai liquidi di esercizio per autoveicoli · grazie alla elevata elasticità si avvolge senza pieghe intorno a tutte le irregolarità · termostabile da -10 °C a +105 °C

Colore	Larghezza [mm]	Lunghezza [m]	UV	N° articolo	EUR	CC
bianco	15	10	20	4000 353 201	1,94 ¹⁾	TH13
giallo	15	10	20	4000 353 204	1,94 ¹⁾	TH13
verde	15	10	20	4000 353 205	1,94 ¹⁾	TH13
rosso	15	10	20	4000 353 203	1,94 ¹⁾	TH13
blu	15	10	20	4000 353 206	1,94 ¹⁾	TH13
grigio	15	10	20	4000 353 202	1,94 ¹⁾	TH13
nero	15	10	20	4000 353 200	1,94 ¹⁾	TH13

¹⁾ prezzo per pz.



Set di nastri di isolamento elettrico 302

con simbolo VDE, DIN EN 60454-3-1 F-PVC/105/A-Tx tipo K10 · per tutti i lavori di isolamento normali · riparazione di isolamenti danneggiati · avvolgimento di estremità di cavi e derivazioni · per legare e fasciare set di cavi · isolamento di indotti e bobine e molto altro · rispettivamente 1 rotolo in giallo, blu, bianco, nero, rosso, verde

Larghezza [mm]	Contenuto	Lunghezza [m]	UV	N° articolo	EUR	CC
19	6 pezzi	ogni 3,3	10	+ 4000 353 207	8,66 ¹⁾	TC13

¹⁾ prezzo per set



Nastro isolante E91

pellicola in PVC morbido, su un lato rivestito con colla di caucciù reticolata · per l'isolamento elettrico e di cavi, la marcatura di fasci di cablaggio e la protezione anticorrosione · spessore complessivo: 0,12 mm · intervallo di temperatura: -10 °C fino a +105 °C · resistenza ai raggi UV: limitata · corrisponde alla VDE 0340/DIN 40633 · comportamento del nastro: autoestinguente secondo B1



Colore	Larghezza [mm]	Lunghezza [m]	N° articolo	EUR	CC
bianco	15	33	4000 353 232	3,46	TU38
bianco	19	33	4000 353 239	4,16	TU38
giallo	15	33	4000 353 233	3,46	TU38
giallo	19	33	4000 353 240	4,16	TU38
verde	15	33	4000 353 234	3,46	TU38
verde	19	33	4000 353 241	4,16	TU38
rosso	15	33	4000 353 235	3,46	TU38
rosso	19	33	4000 353 242	4,16	TU38
blu	15	33	4000 353 236	3,46	TU38
blu	19	33	4000 353 243	4,16	TU38
grigio	15	33	4000 353 237	3,46	TU38
grigio	19	33	4000 353 244	4,16	TU38
nero	15	33	4000 353 238	3,46	TU38
nero	19	33	4000 353 245	4,16	TU38



Striscia autoadesiva Powerstrips® 58000

l'alternativa intelligente di trapani, martelli e chiodi · piccoli e grandi oggetti possono essere fissati in modo facile e rapido e ristaccati senza lasciare tracce · biadesiva - in plastica pregiata · adesione forte degli oggetti su quasi tutte le superfici · applicazione facile e distacco senza lasciare residui e senza danneggiamenti · adatta per l'intero assortimento di ganci tesa Powerstrips® · adesione massima su superfici lisce con peso fino a 2 kg · non adatta per tappezzerie viniliche, superfici con rivestimento andriarente, Styropor®, schiuma, materiali porosi

Contenuto	Dimensione [mm]	UV	N° articolo	EUR	CC
SB-Pack da 10 strip	20 x 50	15	+ 3000 265 422	9,52 ¹⁾	TJ87

¹⁾ prezzo per pz.



Guida di tenuta per la porta tesamoll® 5433

guida di plastica con spazzole · blocca il rumore, la polvere, gli spifferi d'aria e il freddo · per pavimenti lisci · per colonne fino a 12 mm · facile montaggio, senza viti e chiodi · autoadesiva

Lunghezza [mm]	Altezza [mm]	Colore	UV	N° articolo	EUR	CC
1000	37	bianco	5	+ 3000 265 311	21,89 ¹⁾	TJ87
1000	37	marrone	5	+ 3000 265 312	21,89 ¹⁾	TJ87

¹⁾ prezzo per pz.

Gancio decorativo Powerstrips® Haken LARGE

facile fissaggio senza viti, tasselli e chiodi · completamente removibile e riutilizzabile · plastica · scheda SB con 2 ganci/4 strip cad.



3000 265 424



4000 309 017

Versione	Colore	Dimensione	Modello	UV	N° articolo	EUR	CC
ovale	bianco	L (70x37 mm)	58013	6	+ 3000 265 424	11,15 ¹⁾	TJ87
triangolare	trasparente	XL (45x28 mm)	58813	8	+ 4000 309 017	10,91 ¹⁾	TJ87

¹⁾ prezzo per pz.

Profilo per finestre/porte tesamoll® 5390

guarnizione in gomma a profilo cavo P · blocca il freddo, gli spifferi d'aria, il rumore e la polvere, riduce il consumo energetico · per fessure da 2 - 5 mm · con cuscinetto d'aria · ideale anche per fessure grandi · resistente agli agenti atmosferici, ai raggi UV e all'ozono · lavabile · autoadesivo · durata 8 anni



Larghezza [mm]	Altezza [mm]	Lunghezza [m]	Colore	UV	N° articolo	EUR	CC
9	5,5	6	bianco	10	+ 3000 265 155	22,86 ¹⁾	TJ87
9	5,5	6	marrone	10	+ 3000 265 157	22,86 ¹⁾	TJ87

¹⁾ prezzo per pz.

Guarnizione di silicone tesamoll® 5417

guarnizione di silicone autoadesiva, facile da applicare e altamente flessibile per finestre e porte · riduce fino al 40% dei costi del riscaldamento · durata: 15 anni · resistenza estrema agli agenti atmosferici, ai raggi UV e all'ozono · termostabile da -50°C a +60°C · impermeabile all'aria e all'acqua · facili da pulire



Larghezza [mm]	Altezza [mm]	Lunghezza [m]	Colore	Modello	UV	N° articolo	EUR	CC
9	7	6	trasparente	5417	8	+ 3000 265 319	27,77 ¹⁾	TJ87

¹⁾ prezzo per pz.

Profilo per finestre/porte tesamoll® 5428 / tesamoll® 55604

guarnizione in schiuma PUR · blocca il freddo, gli spifferi d'aria, il rumore e la polvere, riduce il consumo energetico · per fessure 1 - 5 mm · autoadesivo · durata 2 anni



Larghezza [mm]	Altezza [mm]	Lunghezza [m]	Modello	UV	N° articolo	EUR	CC
9	6	6	5428	10	+ 3000 265 152	10,35 ¹⁾	TJ87
15	6	6	55604	1	3000 265 154	16,31	TJ87

¹⁾ prezzo per pz.

Profilo per finestre/porte tesamoll® 5463

guarnizione in gomma · blocca il freddo, gli spifferi d'aria, il rumore e la polvere, riduce il consumo energetico · per fessure da 1 - 3,5 mm · resistente agli agenti atmosferici, ai raggi UV e all'ozono · lavabile · autoadesivo · durata 4 - 8 anni



Larghezza [mm]	Altezza [mm]	Lunghezza [m]	Colore	UV	N° articolo	EUR	CC
9	4	6	bianco	10	+ 3000 265 162	18,42 ¹⁾	TJ87
9	4	6	marrone	10	+ 3000 265 161	18,42 ¹⁾	TJ87

¹⁾ prezzo per pz.





Pistola di montaggio 1K Lite

pistola metallica robusta con impugnatura gommata · tubo della pistola ridotto per un'elevata stabilità · facilmente regolabile grazie alla vite di regolazione in ottone antisdrucciolevole · per lavorazione schiuma per pistola PU 1K

N° articolo	EUR	CC
4000 356 205	58,63	PK30



Pistola a scheletro X7

metallo · barra di avanzamento esagonale · verniciatura nera · arresto ritardato e finale automatico · Tip Cleaner · rapporto di trasmissione 7: 1 · per tutte le cartucce normate (310 ml)

N° articolo	EUR	CC
4000 356 207	11,25	TE39



Pistola di montaggio 1K Profi

pregiato modello professionale per l'impiego duro nei cantieri · metallo · rivestimento completo antiaderenza · regolabile in modo facile e preciso · impugnatura ergonomica e grilletto per una presa ottimale · per lavorare schiuma poliuretanica 1K PU

N° articolo	EUR	CC
3000 264 110	87,48	PK30



Pistola a scheletro

costruzione robusta in acciaio pieno · verniciatura a polvere · barra di avanzamento esagonale indurita · per tutte le cartucce normate (310 ml)

N° articolo	EUR	CC
4000 356 335	12,05	TE27



Pistola di montaggio 1K Lite

pistola metallica robusta con impugnatura gommata · tubo della pistola ridotto per un'elevata stabilità · facilmente regolabile grazie alla vite di regolazione in ottone antisdrucciolevole · per lavorazione schiuma per pistola PU 1K

N° articolo	EUR	CC
4000 356 212	50,91	TE39



Pressa cartuccia Profi

utensile professionale stabile con involucro girevole e ceppo di avanzamento ultra forte, impugnatura gommata antiscivolo e grilletto · parti di avanzamento e azionamento a regolazione speciale anticorrosione · rapporto di trasmissione 17:1 · gancio per scale integrato · adatta anche per masse viscosi · per tutte le cartucce normate (310 ml)

N° articolo	EUR	CC
3000 264 017	39,58	PK30



Pistola di montaggio 1K Ergo X7

pistola di plastica stabile · tubo di trasporto e grilletto in metallo · punta di dosaggio in ottone · adattatore e sfera antiaderenza · portata della schiuma ottimizzata · impugnatura gommata soft · vite di regolazione extra grande · colore: nero / rosso

N° articolo	EUR	CC
4000 356 206	40,66	TE39



Pressa cartuccia HS65

costruzione stabile in lamiera d'acciaio · verniciatura blu · barra di avanzamento liscia · per tutte le cartucce normate (310 ml)

N° articolo	EUR	CC
4000 356 320	7,31	TE39



Pistola di montaggio 1K Lite XL

appositamente concepita per il riempimento di brecce profonde, zone difficilmente accessibili oppure per lo schiumeggiamento senza fatica e senza scala · adatta per applicare colle per tetti in PU · con impugnatura gommata · lunghezza tubo della pistola: 60 cm

N° articolo	EUR	CC
4000 356 204	111,89	TE39



Pressa cartuccia

costruzione ultrapesante in lamiera di acciaio zincato lucido · barra di avanzamento dentata e indurita · con spina ugello e separatore · per tutte le cartucce normate (310 ml)

N° articolo	EUR	CC
4000 356 325	17,14	TE27

8



Pressa cartuccia HPS44

pressa in plastica con ceppo di avanzamento metallico · impugnatura gommata e involucri girevole · per tutte le cartucce normate (310 ml)

N° articolo	EUR	CC
4000 356 334	27,74	TE39



Pressa cartuccia POWER PISTOL

pistola per tutte le cartucce di colla e sigillante convenzionali · adatta per sigillanti facilmente applicabili fino a colle di montaggio molto forti · SISTEMA DIRECT STOP: l'applicazione della colla/del sigillante termina subito dopo il rilascio del grilletto · le parti metalliche robuste garantiscono una lunga durata · GIREVOLE A 360°: ideale per applicazioni negli angoli e nelle nicchie · per tutte le cartucce normate (310 ml)

UV	N° articolo	EUR	CC
6 +	4000 356 329	40,03 ¹⁾	TB91

¹⁾ prezzo per pz.



Punta per cartucce

per la lavorazione di colle e sigillanti · per tutte le cartucce normate (310 ml)

N° articolo	EUR	CC
4000 353 848	0,31	TX81



Punte per cartucce PFWKS

plastica · richiudibili · punti di intersezione marcati sulle punte per diverse larghezze dei giunti · per tutte le cartucce normate (310 ml) · contenuto: 5 punte per cartucce e 1 tappo di chiusura

UV	N° articolo	EUR	CC
15 +	4000 353 509	4,05 ¹⁾	TX34

¹⁾ prezzo per pz.



Pistola manuale per giunti Profi

pistola per sigillante stabile · modello chiuso · con avvitamento in alluminio stabile e tubo in alluminio girevole · adatta per masse viscoso

Adatto per	N° articolo	EUR	CC
cartucce da 310 ml/sacchetto fino a 400 ml	3000 264 018	40,41	PK30
cartucce da 310 ml/sacchetto fino a 600 ml	3000 264 019	45,19	PK30



Pistola manuale per giunti HPS

pistola per sigillante stabile · modello chiuso · con avvitamento in alluminio stabile e tubo in alluminio girevole · adatta per masse viscoso

Adatto per	N° articolo	EUR	CC
cartucce da 310 ml/sacchetto fino a 400ml	4000 356 208	38,82	TE39
cartucce da 310 ml/sacchetto fino a 600 ml	4000 356 209	45,19	TE39

Pistola a pressione

a fessura singola · adatta per pistola manuale per giunti n° dell'articolo 3000 264 018 + 3000 264 019 + 4000 356 208 + 4000 356 209



Versione	N° articolo	EUR	CC
a fessura singola	4300 600 316	2,35	TE39

Dado a risvolto

alluminio · adatto per pistola manuale per giunti n° dell'articolo: 3000 264 018, 3000 264 019, 4000 356 208, 4000 356 209



N° articolo	EUR	CC
4000 356 342	7,58	TE39



Tagliagiunti Fugenhai

per la rimozione facile e delicata di tutte le sigillature vecchie di giunti e di superfici lisce · impugnatura di plastica · lametta in acciaio inox

Contenuto	UV	N° articolo	EUR	CC
1 tagliagiunti, 1 lametta di ricambio	12 +	4000 353 510	7,48 ¹⁾	TX34

¹⁾ prezzo per pz.



Quattro spessori per giunti

in plastica elastica · per diverse dimensioni di spessori · per spessori rettangolari e rotondi · maneggio semplice · set da 4 pz. nella scatola di plastica

N° articolo	EUR	CC
3000 264 023	14,54	PK30



Pistola da dosaggio 2K FX7-21DP

pistola doppia robusta con ceppo di avanzamento ultra forte · impugnatura gommata · parti di avanzamento e azionamento a regolazione speciale anticorrosione · rapporto di trasmissione 18:1 · per lavorare cartucce 2K fino a 220 ml · zincato

N° articolo	EUR	CC
4000 356 200	67,70	TE39



Che cos'è una sostanza pericolosa?

Le sostanze pericolose sono materiali o miscele che possono essere pericolose per l'uomo e l'ambiente o avere un effetto nocivo. Le misure protettive per il personale che lavora con le sostanze pericolose (stoccaggio e maneggio) sono disciplinate in modo esaustivo dalle ordinanze nazionali sulle sostanze pericolose (GefStoffV in Germania).

Le regole unitarie per la classificazione, come anche le etichettature e l'imballaggio delle sostanze delle miscele vigenti in tutti gli Stati membri dell'UE sono riassunte nel regolamento europeo (CE) no. 1272/2008 dell'ordinanza CLP. Le sostanze pericolose e i relativi imballaggi devono essere etichettati nell'ambito del sistema globale armonizzato di classificazione ed etichettatura delle sostanze e miscele chimiche (GHS).

Sono obbligatori i seguenti elementi di etichettatura:

1. Pittogrammi di pericolo – informazioni sui pericoli
2. Avvertenze – informazioni sul grado di pericolo
3. Frasi H e P così come frasi EUH – informazioni di sicurezza abbreviate

Cos'è una sostanza pericolosa?

Se una sostanza pericolosa viene trasportata su strade pubbliche, si parla di materiale pericoloso. L'etichettatura delle merci pericolose fornisce informazioni sui pericoli di trasporto (per esempio informazioni ai vigili del fuoco).

A questo proposito i due termini sostanza pericolosa e materiale pericoloso non sono identici! Una sostanza può essere un materiale pericoloso, ma non una sostanza pericolosa e viceversa. Non tutte le sostanze sono soggette alle due disposizioni. I materiali pericolosi non devono essere confusi con i rifiuti pericolosi (rifiuti speciali). Non ogni rifiuto pericoloso è da considerarsi una sostanza pericolosa.

La legge sui trasporti (ADR internazionale e normative nazionali) regola le modalità di trasporto e delle operazioni di carico e di scarico, nonché le deroghe dalle norme quali la Limited Quantity (LQ). Il trasporto delle merci pericolose viene contrassegnato da un'etichetta di pericolo. Le normative nazionali e internazionali classificano i materiali pericolosi in determinate classi, gruppi e codici della materia (numero ONU). Sulla base di queste classificazioni e informazioni relative al peso e all'unità di imballaggio è possibile determinare correttamente le norme e i requisiti per il trasporto.



Nuovo pittogramma di etichettatura



Tutti i materiali e le sostanze pericolose vengono contrassegnati in questo catalogo con il pittogramma „SDB“.

Tutte le necessarie informazioni relative al maneggio e allo stoccaggio delle sostanze pericolose, così come all'etichettatura dei materiali pericolosi da trasportare, sono riportati nei fogli di dati di sicurezza dei rispettivi prodotti. I fogli di dati di sicurezza possono essere scaricati dal sito www.nordwest.com/vertrieb/datenblaetter-downloadbereich/.



Facciamo notare che le informazioni riportate sulla presente pagina forniscono solo una panoramica sintetica sulla tematica riguardante i materiali e le sostanze pericolose. Ci riserviamo il diritto di apportare modifiche a seguito di cambiamenti legislativi o modifiche alle formule. Osservare rigorosamente le disposizioni di legge vigenti in materia di maneggio, stoccaggio e trasporto dei prodotti!



Schiuma per fontane 1K FM240

con adattatore 2 in 1 brevettato: lavorazione possibile con una pistola di montaggio e con un adattatore per tubetti · schiuma di poliuretano · particolarmente adatta per l'impermeabilizzazione e la giunzione di anelli di supporto in calcestruzzo e incastri · aderisce in modo eccellente su una serie di sottofondi, come p. es. calcestruzzo, muratura, pietra, intonaco, legno, fibrocemento, metallo e numerose plastiche (polistirolo, poliuretano espanso rigido, poliestere, PVC rigido) · normalmente infiammabile B2 DIN 4034 parte 2 · elevato isolamento acustico e termico, ottima stabilità dimensionale · resistente alla decomposizione, al calore e all'acqua · indurimento rapido

adattatori per tubetti non compresi nel contenuto della fornitura, devono essere ordinati separatamente (n° dell'articolo 3000 264 004)

Attenzione: Per la consegna al consumatore finale privato è necessario aggiungere anche i guanti di protezione da taglio (p. es. n° dell'articolo 4000 371 022). L'articolo viene consegnato da parte dell'industria senza guanti di protezione da taglio, in quanto è classificato come prodotto puramente commerciale.

Contenuto [ml]	Contenitore	Colore	UV	N° articolo	EUR	CC
750	barattolo	verde	12	+ 3000 264 003	19,77 ¹⁾	TX89

¹⁾ prezzo per pz.

Colla di espansione 2K Rapido

colla di espansione PUR 2K per il montaggio di telai delle porte, davanzali e scalini · stabile, non cola e non gocciola · tagliabile dopo ca. 4 minuti · sbloccabile dopo 10 minuti · completamente caricabile dopo ca. 20 minuti · resistenza alla trazione molto elevata 8,5 N/cm² · qualità B2 secondo DIN 4102 · da lavorare con pistole standard e adattatore oppure con pressa a cartuccia Ponal PP6 · resistente all'invecchiamento · lavabile e riverniciabile

Attenzione: per la consegna al consumatore finale privato è necessario aggiungere anche i guanti di protezione da taglio (p. es. n° dell'articolo 4000 371 022). L'articolo viene consegnato da parte dell'industria senza guanti di protezione da taglio, in quanto è classificato come prodotto puramente commerciale.

Contenuto [g]	Contenitore	Tipo	N° articolo	EUR	CC
165	cartuccia	PNR10	4000 353 795	16,00	TC34



Schiuma antincendio 1K FM190

con adattatore 2 in 1 brevettato: lavorazione possibile con una pistola di montaggio e con un adattatore per tubetti · schiuma di poliuretano · adatta per il riempimento e l'impermeabilizzazione di fughe con requisiti antincendio · serve anche per la coibentazione e l'isolamento · aderisce in modo eccellente su una serie di sottofondi, come p. es. calcestruzzo, muratura, pietra, intonaco, legno, fibrocemento, metallo e numerose plastiche (polistirolo, poliuretano espanso rigido, poliestere, PVC rigido) · normalmente infiammabile B1 DIN 4102-T1 (P-NDS 04306) · elevato isolamento acustico e termico · capacità di taglio rapida · ottima stabilità dimensionale · resistente alla decomposizione, al calore e all'acqua

adattatori per tubetti non compresi nel contenuto della fornitura, devono essere ordinati separatamente (n° dell'articolo 3000 264 004)

Contenuto [ml]	Contenitore	Colore	UV	N° articolo	EUR	CC
750	barattolo	grigio	12	+ 3000 264 009	40,73 ¹⁾	TX89

¹⁾ prezzo per pz.

Colla di espansione 2K Statik

colla di espansione PUR 2K per il montaggio di scalini e davanzali su calcestruzzo e altre basi, quando si tratta di compensare le altezze tra la base e il pezzo · a tale scopo usare strisce di spessore come ausili di montaggio, adagiarle e allinearle · la colla è tagliabile dopo 8 minuti e completamente caricabile dopo 20 minuti · resistenza finale molto elevata · qualità B2 secondo DIN 4102

Attenzione: per la consegna al consumatore finale privato è necessario aggiungere anche i guanti di protezione da taglio (p. es. n° dell'articolo 4000 371 181). L'articolo viene consegnato da parte dell'industria senza guanti di protezione da taglio, in quanto è classificato come prodotto puramente commerciale.

Contenuto [g]	Contenitore	Tipo	N° articolo	EUR	CC
165	cartuccia	PNA10	4000 353 797	21,89	TC34

Adattatore per tubetti

per la lavorazione di schiuma di montaggio poliuretanicca · non adatti per bombole con adattatore 2 in 1

N° articolo	EUR	CC
4000 353 849	0,90	TE81



Adattatore per tubetti AA210

di plastica · adatto per n° dell'articolo 3000 264 003, 3000 264 009, 3000 264 065 e 3000 264 066 · grazie alle valvole 2 in 1 delle schiume PUR 1K illbruck possono essere utilizzate anche con l'adattatore per tubetti

UV	N° articolo	EUR	CC
50	+ 3000 264 004	0,83 ¹⁾	TR89

¹⁾ prezzo per pz.

Colla di montaggio POWER

incolla pannelli decorativi e isolanti, travi e profili ornamentali, tavole, pannelli di legno, zoccoli e telai per porte in legno · adatta anche per Styropor® · a impiego universale, pulito e anche all'esterno · ideale per superfici assorbenti · elevata aderenza iniziale · a base di acqua

Colore	Contenuto [g]	Contenitore	UV	N° articolo	EUR	CC
bianco	370	cartuccia	12	+ 4000 353 475	13,54 ¹⁾	TX34

¹⁾ prezzo per pz.



Colla di montaggio Flextec PL 300

per interno ed esterno · elevata aderenza iniziale e solidità finale · resistente agli agenti atmosferici e all'invecchiamento · incollaggio flessibile · isolante contro l'umidità · per superfici di incollaggio assorbenti e non assorbenti, p. es. legno, metallo, vetro, pietra, Styropor[®], superfici verniciate ecc. · non adatta per PE, PP, PTFE, vetro acrilico e simili · collegamenti flessibili di diversi materiali

Colore	Contenuto [g]	Contenitore	N° articolo	EUR	CC
bianco	410	cartuccia	4000 353 478	27,01	TC34
beige	410	cartuccia	4000 353 476	27,01	TC34



Colla di montaggio PU Express PL 400

colla di montaggio PU 1K molto rapida per utilizzi all'interno e all'esterno DIN EN 204 D4 · per incollaggi combinati di materiali assorbenti e non assorbenti e superfici assorbenti tra loro · tempo di apertura breve di 2 minuti e tempo di pressione breve a partire da 5 minuti · per incollare legno e materiali di legno, metallo, diverse plastiche, pietra naturale, superfici verniciate e rivestite (non adatta per PE, PP, PTFE, PVC e plastiche simili), riempire fessure fino a 1 mm · resistente alle temperature da -30 °C a +80 °C (fino a +100 °C)

Colore	Contenuto [g]	Contenitore	N° articolo	EUR	CC
beige	495	cartuccia	4000 353 479	29,71	TC34



Colla di montaggio TRANSPARENT

colla di montaggio forte e senza solventi a base di una dispersione di acrilica · 100% trasparente dopo l'essiccazione (durante l'applicazione bianco) · per il fissaggio invisibile di legno, plastica, metallo, pietra, gesso, piastrelle e Styropor[®] su superfici porose (assorbenti) · per diversi materiali da costruzione come legno, pietra, calcestruzzo, metallo, diverse plastiche, gesso e polistirolo · perfettamente adatta per il fissaggio di pannelli, listelli, soglie, davanzali, pannellature, doghe, canaline per cavi, numeri civici, rivestimenti e pannellature di pareti, piattabande, piastrelle in ceramica, bussole e prese · anche per materiale decorativo come ornamenti e listelli ornamentali · con aderenza iniziale estremamente elevata · elevata resistenza finale · tinteggiabile (testare prima)

Colore	Contenuto [g]	UV	N° articolo	EUR	CC
trasparente	310	12	+ 4000 353 484	19,12 ¹⁾	TB91

¹⁾ prezzo per pz.



Colla/sigillante POLY MAX EXPRESS

colla sigillante High-Tech: sostituisce tutte le colle di montaggio, i siliconi e gli acrilici convenzionali · 100% trasparente · ideale per materiali trasparenti / incollaggi a vista · per interno ed esterno · universale · adatta per tutti i tipi di materiali e superfici · correggibile · a elasticità permanente · non si restringe, riempie le fessure · 100% resistente all'acqua, agli agenti atmosferici e ai raggi UV · resistente alle temperature da -40 a +100 °C · resistente ai funghi · senza solventi · tinteggiabile dopo l'indurimento · polimero silano modificato

Colore	Contenuto [g]	Contenitore	UV	N° articolo	EUR	CC
crystalino	300	cartuccia	12	+ 4000 353 481	23,86 ¹⁾	TB91

¹⁾ prezzo per pz.



Colla/sigillante POLY MAX EXPRESS

colla sigillante High-Tech · monocomponente · adatta in particolare per la costruzione di carrozzerie e veicoli, costruzioni metalliche e di macchine nonché per incollaggi di costruzioni universali e sigillatura dei più svariati materiali · per tutti i tipi di materiali e superfici · aderenza ultra-forte, correggibile · indurimento completo molto rapido · a elasticità permanente e a compensazione della tensione · ad assorbimento delle vibrazioni · per il riempimento delle fessure, non si restringe · resistente all'invecchiamento, ai raggi UV e agli agenti atmosferici · resistente all'acqua, agli oli e alle benzine · resistente alle temperature da -40 a +100 °C · riverniciabile dopo l'indurimento · senza solventi · conservare in un luogo fresco, protetto dal gelo · polimero silano modificato

Colore	Contenuto [g]	Contenitore	UV	N° articolo	EUR	CC
nero	425	cartuccia	12	+ 4000 353 483	21,30 ¹⁾	TB91

¹⁾ prezzo per pz.



Colla e sigillante POLY MAX HIGH GRIP EXPRESS

colla e sigillante universale, pregiata, basata sulla tecnologia polimerica Base UHU · con elevata aderenza iniziale e stratificazione super rapida · incolla, monta e sigilla quasi tutti i materiali (di costruzione) su quasi tutte le superfici (lisce, porose e non porose) · perfettamente adatta per materiali pesanti · per l'interno e l'esterno · resistente all'acqua e agli agenti atmosferici · senza solventi, senza acidi, inodore · tinteggiabile dopo l'indurimento (testare prima) · termostabile da -40°C a +100°C · incolla tra l'altro legno, diverse plastiche e diversi metalli, pietra naturale/pietra, calcestruzzo, vetro, gesso, compensato, sughero, intonaco, piastrelle in ceramica · unisce tra l'altro specchi, zoccoli, doghe, costruzioni a doghe, davanzali, soglie, pannelli frontali e isolanti, ornamenti in gesso, pannelli, listelli decorativi, listelli, asticelle di gronda · sigilla tra l'altro fughe, saldature, fessure, fughe di collegamento nei telai, asticelle di gronda, cupole luminose

Colore	Contenuto [g]	Contenitore	UV	N° articolo	EUR	CC
bianco	425	cartuccia	12	+ 4000 353 409	23,86 ¹⁾	TB91

¹⁾ prezzo per pz.



Colla per costruzione Allcon 10[®]

di qualità professionale · PU a indurimento all'aria, solo per l'uso professionale nell'artigianato e nell'industria · unisce quasi tutti i materiali all'interno e all'esterno · incollare, fissare, riparare, giuntare · facile manipolazione, uso con presse a cartuccia convenzionali, indurisce rapidamente, utilizzabile senza primer, tinteggiabile e verniciabile, sostituisce molti altri adesivi e colle · resistente a molte sostanze chimiche, agli agenti atmosferici e all'invecchiamento · lavorabile a partire da +5 °C a +40 °C · solidità dopo ca. 7 - 10 minuti 70 % · conservazione: cartuccia iniziata fino a ca. 10 mesi, chiusa ca. 1,5 anni · **è presente il certificato di prova secondo DIN EN 204 D4 (incollaggio resistente all'acqua) testato secondo WATT 91 da -40 °C a +80 °C**

Attenzione: per la consegna al consumatore finale privato è necessario aggiungere anche i guanti di protezione da taglio (p. es. n° dell'articolo 4000 371 022). L'articolo viene consegnato da parte dell'industria senza guanti di protezione da taglio, in quanto è classificato come prodotto puramente commerciale.

Avvertenza: utilizzabile in combinazione con pannelli di legno, compensato, in fibra, MDF, pannelli rivestiti, metalli, alluminio, specchi, pietra naturale e artificiale come Corian, calcestruzzo, marmo, ceramica, acrilica, plastica, pannelli di cartongesso, Styropor[®], schiuma dura, isolamenti.

Colore	Contenuto [ml]	Contenitore	UV	N° articolo	EUR	CC
beige	150	cartuccia	20	+ 3000 264 626	24,31 ¹⁾	TU07
beige	310	cartuccia	12	+ 3000 264 625	33,42 ¹⁾	TU07

¹⁾ prezzo per pz.



Colla forte Classic Liquid

adatta per incollaggi combinati di materiali in legno con pannelli compositi decorativi, gomma, pelle, sughero, feltro, PVC rigido, schiume morbide, metallo ecc. · per incollare strisce di impiallacciatura su bordi e arrotondamenti · per posare pannelli di protezione antirumore e isolanti nonché mattonelle di plastica e rivestimenti di pareti · per l'impermeabilizzazione dei bordi di legni massicci e compensati · non adatta per Styropor®, PVC morbido e pelle sintetica · **resistente al calore fino a +110 °C** · colore: giallastro

Contenuto	Contenitore	Tipo	UV	N° articolo	EUR	CC
50 g	tubetto	PCL3C	12 +	4000 353 435	9,42 ¹⁾	TX34
125 g	tubetto	PCL4C	12 +	4000 353 436	16,24 ¹⁾	TX34
650 g	barattolo	PCL6C	6 +	4000 353 437	34,73 ¹⁾	TX34
4,5 kg	bricco	PCL7W	1	4000 353 438	156,53 ¹⁾	TX34
24 kg	bricco	PCL7C	1	4000 353 439	639,90 ¹⁾	TX34

¹⁾ prezzo per pz.



Colla forte transparent

adatta per l'incollaggio di materiali in legno pannelli di plastica, bordi di impiallacciatura e di plastica, metallo, gomma, pelle, feltro, sughero, schiume morbide, carta, cartoncino ecc. · particolarmente resistente per l'incollaggio di plastiche dure e morbide · non adatta per Styropor®, e polipropilene · trasparente

Contenuto [g]	Contenitore	Tipo	UV	N° articolo	EUR	CC
50	tubetto	PXT1C	12 +	4000 353 445	8,87 ¹⁾	TX34
125	tubetto	PXT2C	12 +	4000 353 446	15,17 ¹⁾	TX34
650	barattolo	PXT3C	6 +	4000 353 447	33,35 ¹⁾	TX34

¹⁾ prezzo per pz.



Colla forte in gel Compact

particolarmente adatta per **incollaggi su superfici verticali**, non gocciola e non sbava · adatta per incollaggi combinati di materiali in legno con pannelli compositi decorativi, gomma, pelle, sughero, feltro, PVC rigido, schiume morbide, metallo ecc. · non adatta per Styropor®, PVC morbido e pelle sintetica · resistente alle temperature fino a +70 °C · colore: giallastro

Contenuto [g]	Contenitore	Tipo	UV	N° articolo	EUR	CC
50	tubetto	PT50N	12 +	4000 353 440	9,42 ¹⁾	TX34
125	tubetto	PCG2C	12 +	4000 353 441	16,24 ¹⁾	TX34
625	barattolo	PT6C	6 +	4000 353 442	36,81 ¹⁾	TX34

¹⁾ prezzo per pz.



Collante a spruzzo permanent 60021

utilizzi nell'industria e nell'artigianato **per unioni permanenti** di materiali come carta, cartoncino, feltro, tessuto, pellicola, legno, pelle, Styropor® e molte altre plastiche · **per incollaggi permanenti di materiali da leggeri a medio-pesanti** · resistente alle sollecitazioni meccaniche e termiche · spruzzatura fine e uniforme, ad asciugatura rapida · interasse consigliato: 30 cm · tempo di aerazione: 1-5 min · intervallo di temperatura: -20 °C fino a +60 °C

Contenuto [ml]	Contenitore	Colore	UV	N° articolo	EUR	CC
500	bomboletta a spray	trasparente	12 +	3000 265 485	31,44 ¹⁾	TJ87

¹⁾ prezzo per pz.



Collanti a spruzzo 3 in 1

colla universale per incollaggi superficiali · incolla a scelta **in modo permanente, correggibile o removibile** · incolla in modo e pulito cartone, collagene, pellicole metalliche, pelle, feltro, schiume, molte plastiche, tessuti, stoffe, Styropor® ecc. tra loro e con molti altri materiali · spruzzatura omogenea - l'ugello di plastica non si incolla

Contenuto [ml]	Colore	UV	N° articolo	EUR	CC
200	leggermente giallastro	6 +	4000 353 411	21,30 ¹⁾	TB91

¹⁾ prezzo per pz.



Detergente speciale PVC-U/PVC-C/ABS

per PVC-U / PVC-C / ABS · per l'incollaggio successivo con colla speciale Tangit

Contenuto [ml]	Contenitore	Tipo	UV	N° articolo	EUR	CC
1000	barattolo	TM8N	12 +	4000 353 806	35,63 ¹⁾	TX34

¹⁾ prezzo per pz.



TNT di pulizia Very Fine S

TNT di pulizia in nylon senza metallo · riduce la corrosione · resistente ai solventi · per la pulizia di tubi

Lunghezza [mm]	Larghezza [mm]	N° articolo	EUR	CC
130	75	4000 352 058	0,76 ¹⁾	THA1

¹⁾ prezzo per confezione



Colla istantanea fluida

liquida, penetra anche negli angoli e nelle fessure più ristretti · il pratico tubetto consente un dosaggio puntuale · senza solventi · perfettamente adatta per: molte plastiche, porcellana, ceramica, legno, cartone, metallo, pietra · anche adatta per: incollaggio di pelle, gomma · comprimere le parti per ca. 10-60 secondi · ca. 50 % di resistenza dopo 5 minuti

Contenuto [g]	Contenitore	Tipo	UV	N° articolo	EUR	CC
10	tubetto	PSK3C	12 +	4000 353 458	14,27 ¹⁾	TX34

¹⁾ prezzo per pz.



Colla istantanea blitzschnell PIPETTE Control

colla istantanea liquida, extra forte · tecnologia Direct-Stop (effetto risucchio) per un incollaggio senza gocciolamento · punta di dosaggio fine per un dosaggio puntuale · penetra negli angoli e nelle fessure più ristretti · contenitore stabile · resistente alla lavastoviglie e all'acqua (con un utilizzo a regola d'arte)

Contenuto [g]	Contenitore	UV	N° articolo	EUR	CC
3	tubetto	10	+ 4000 353 326	9,73 ¹⁾	TB91

¹⁾ prezzo per pz.



Colla istantanea blitzschnell PRÄZISION flüssig

liquida · per quasi tutti i materiali · la colla consente un dosaggio super facile e preciso grazie al cosiddetto **easy tip system** · l'ugello di precisione consente un'applicazione puntuale della colla · grazie alla chiusura autoaprente il prodotto si apre in modo facile, pulito e rapido · contenitore stabile e antiurto · resistente alla lavastoviglie e all'acqua (con un utilizzo a regola d'arte)

Contenuto [g]	Contenitore	UV	N° articolo	EUR	CC
3	container	6	+ 4000 353 323	10,60 ¹⁾	TB91

¹⁾ prezzo per pz.



Colla universale FLEX + CLEAN

colla universale consolidata, liquida, trasparente nel tubetto di plastica speciale morbido e indistruttibile per un incollaggio pulito, senza gocciolamento, comodo · **incolla rapidamente e a lungo molti materiali** · la giunzione incollata è brevemente correggibile · ideale per riparazioni nella casa, lavori di bricolage, la scuola e l'ufficio · utilizzabile su porcellana, legno, metallo, vetro, ceramica, plexiglas, feltro, pelle, sughero, cartone, carta · non adatta per Styropor®

Contenuto [g]	Contenitore	UV	N° articolo	EUR	CC
20	tubetto	10	+ 4000 353 400	5,19 ¹⁾	TB91

¹⁾ prezzo per pz.



Colla universale MAX REPAIR UNIVERSAL

colla senza solventi, potente e multifunzionale per quasi tutte le riparazioni all'interno e all'esterno · per giunzioni forti e durature · resistente ai raggi UV, alla temperatura (-40 °C bis +120 °C) e all'acqua, riempitivo di fessure, verniciabile dopo l'indurimento · grazie alle sue proprietà flessibili resistente contro le vibrazioni e le scosse · pulita, sicura e facile da usare · tubetto di plastica rigirato: la colla è sempre sull'ugello e quindi pronta per l'uso · non gocciola grazie all'effetto risucchio della colla

Contenuto [g]	UV	N° articolo	EUR	CC
45	6	+ 4000 353 408	11,50 ¹⁾	TB91

¹⁾ prezzo per pz.



FLEXTEC polymer



Colla multipower 100%

elevata forza adesiva, anche in condizioni estreme · resistente all'acqua, senza solventi, adatta per l'interno e l'esterno · per l'utilizzo su intonaco, zinco, metallo, calcestruzzo, alluminio, polistirolo, ceramica, schiuma espansa poliuretanica, vetro, pietra, pelle, molte plastiche, PVC, tessuti, sughero, ferro, legno, acciaio · certificata secondo TÜV (controllo della capacità adesiva e della produzione; standard MUC-KSP-A 1019)

Contenuto [g]	Contenitore	Tipo	UV	N° articolo	EUR	CC
100	bottiglia	P1BC1	6	+ 4000 349 540	14,65 ¹⁾	TX34

¹⁾ prezzo per pz.



Colla stick

per lavori di bricolage di carta, cartoncino e cartone · per incollare foto ed etichette · incolla in modo rapido e pulito · brevemente correggibile · asciuga in modo trasparente · lavabile con acqua · senza solventi

Contenuto [g]	Contenitore	Tipo	UV	N° articolo	EUR	CC
11	perno	PK411	25	4000 353 470	2,84 ¹⁾	TX34
22	perno	PK611	12	4000 353 471	4,85 ¹⁾	TX34

¹⁾ prezzo per pz.



Pistola per colla termica Supermastic

avanzamento meccanico per un incollaggio termico rapido e continuato · supporto avanzamento cartucce per una corretta sede della cartuccia

Contenuto della fornitura: pistola per colla termica e 2 cartucce adesive

Capacità adesiva [g/min]	4,5
Tempo di riscaldamento [min]	7-10
Ø cartucce adesive [mm]	11
Potenza assorbita nominale [W]	45
Tensione di rete	110-240 / 50 V/Hz
Peso [kg]	0,33
N° articolo	4000 353 500
EUR	55,34
CC	TX34



Cartuccia di colla termica Hot Sticks

colla a fusione · adatte per pistola per colla, n° dell'articolo 4000 353 500 · ad alta resistenza · trasparente · punti di incollaggio saldi e caricabili già dopo 2 minuti · temperatura di fusione ca. +200 °C · riscaldando i punti di incollaggio si possono ristaccare · non adatto per PVC morbido, polietilene e Styropor® su Styropor® · lunghezza: 200 mm · Ø cartucce adesive: 11,3 mm · 100 g = 5 cartucce

Contenuto [g]	Cartone [Pz.]	Tipo	UV	N° articolo	EUR	CC
200	10	PTK6	6	+ 4000 353 465	13,30 ¹⁾	TX34
1000	50	PTK1	1	4000 353 466	39,51	TX34

¹⁾ prezzo per pz.



Colla in metacrilato 2K Stabilit Express

incolla pietra, plastiche, ceramica, legno, metallo ecc. - indurimento particolarmente rapido - compensa le irregolarità dei materiali - resistenza finale fino a 150 kg/cm²

Contenuto [g]	Contenitore	Colore	Tipo	UV	N° articolo	EUR	CC
30	tubetto	marrone	PSE13	6	+ 4000 353 460	20,57 ¹⁾	TX34
80	tubetto	marrone	PSE6N	6	+ 4000 353 461	39,58 ¹⁾	TX34

¹⁾ prezzo per pz.



Colla epossidica 2K PLUS ENDFEST 300

colla epossidica bicomponente senza solventi per sollecitazioni massime - il tempo di lavorazione è di ca. 90 minuti - il tempo di indurimento e la durezza finale (fino a 30 N/mm²) dipendono dalla temperatura - a temperatura ambiente essiccata dopo 12 ore - l'incollaggio è resistente ai colpi, all'invecchiamento e all'umidità - incolla metalli, vetro, porcellana, ceramica, legno, marmo, pietra, calcestruzzo, plastiche termoindurenti, plastiche rinforzate con fibra di vetro, PVC rigido, gomma, plastiche a schiuma dura, p. es. Styropor[®]

Attenzione: la vendita è ammessa solo ai clienti finali commerciali a causa della classificazione corrosiva. Il prodotto non è dotato di chiusura a prova di bambini e quindi la vendita al cliente privato è interdetta!

Contenuto [g]	Contenitore	Colore	N° articolo	EUR	CC
33	tubetto	giallastro	4000 353 416	23,58	TB91



Colla epossidica 2K PLUS ENDFEST

colla epossidica bicomponente senza solventi per sollecitazioni massime - rapporto di miscelazione legante: indurente = volume 1:1 - tempo di lavorazione (durata a magazzino) ca. 90 minuti - a temperatura ambiente essiccata dopo 12 ore - la colla è resistente ai colpi, all'invecchiamento e all'umidità

Indicazione: prodotto alternativo a UHU PLUS ENDFEST 300, N. dell'articolo: 4000 353 416, 4000 353 417

Contenuto [g]	Contenitore	Colore	UV	N° articolo	EUR	CC
15	siringa doppia con miscelatore	giallastro	6	+ 4000 353 428	19,91 ¹⁾	TB91
33	tubetto	giallastro	6	+ 4000 353 407	23,58 ¹⁾	TB91

¹⁾ prezzo per pz.



Colla epossidica 2K PLUS SCHNELLFEST

colla epossidica bicomponente senza solventi per incollaggi rapidi sotto carico - consente incollaggi molto resistenti su tutti i materiali rigidi - il tempo di lavorazione è di ca. 5 minuti - robusto dopo 20 minuti - la resistenza finale è di ca. 13 N/mm² - l'incollaggio si indurisce in modo trasparente, è resistente ai colpi, all'invecchiamento e all'umidità - incolla metalli, vetro, porcellana, ceramica, legno, marmo, pietra, calcestruzzo, plastiche termoindurenti, plastiche rinforzate con fibra di vetro, PVC rigido, gomma, plastiche a schiuma dura, p. es. Styropor[®]



Contenuto [g]	Contenitore	Colore	UV	N° articolo	EUR	CC
15,5	siringa doppia con miscelatore	senza coloranti	6	+ 4000 353 429	19,91 ¹⁾	TB91
35	tubetto	senza coloranti	1	4000 353 421	23,58	TB91

¹⁾ prezzo per pz.



Colla epossidica 2K PLUS SOFORTFEST

colla epossidica bicomponente senza solventi per incollaggi particolarmente rapidi su piccole superfici - il tempo di lavorazione è di ca. 2 minuti - la solidità al tatto si raggiunge dopo 5 minuti - la solidità finale è di 8 N/mm² - l'incollaggio si indurisce in modo trasparente, è resistente ai colpi, all'invecchiamento e all'umidità - incolla metalli, vetro, porcellana, ceramica, legno, marmo, pietra, calcestruzzo, plastiche termoindurenti, plastiche rinforzate con fibra di vetro, PVC rigido, gomma, plastiche a schiuma dura, p. es. Styropor[®]

Contenuto [g]	Contenitore	Colore	N° articolo	EUR	CC
35	tubetto	senza coloranti	4000 353 420	23,58	TB91



Colla per legno Classic

colla PVAC universale - per incollare legno e materiali di legno - incollaggio di montaggio, incollaggio di fughe, tasselli, fessure e perni nonché superfici di laminati (HPL) e fogli di impiallacciatura (senza scolorimento) su materiali di legno - asciuga in modo trasparente - adatta per il bricolage

Contenuto [kg]	Contenitore	Tipo	N° articolo	EUR	CC
5	secchio	PN4	4000 353 759	71,06	TX34
10	secchio	PN3	4000 353 760	121,45	TX34
30	tamburo	PN2	4000 353 761	340,31	TX34



Colla per legno Express

colla PVAC a presa rapida - per incollare legno e materiali di legno - incollaggio di montaggio, fughe, corpi, tasselli, fessure e perni - per incollare legno massiccio ai bordi nonché per l'incollaggio superficiale di laminati (HPL) su materiali di legno - adatta per il bricolage

Contenuto [kg]	Contenitore	Tipo	N° articolo	EUR	CC
10	secchio	PN3XN	4000 353 768	143,44	TX34



Colla per legno Wasserfest / Super 3

colla PVAC Premium, resistente all'acqua secondo DIN EN 204 D3 · resistenza al calore secondo Watt 91 > 7 N/mm² DIN EN 14257 · per incollare legno e materiali di legno · incollaggio di montaggio, incollaggio di fughe, tasselli, fessure e perni nonché superfici di laminati (HPL) su materiali di legno · incollaggio di finestre e porte

Contenuto	Contenitore	Tipo	UV	N° articolo	EUR	CC
420 g	bottiglia	PPL12	12	+ 4000 353 771	22,65 ¹⁾	TX34
5 kg	sacchetto morbido	PN2SB	2	+ 4000 353 774	68,46 ¹⁾	TX34
5 kg	secchio	PN4SN	1	4000 353 775	90,35	TX34
10 kg	secchio	PN3SN	1	4000 353 776	143,06	TX34
30 kg	tamburo	PN2S	1	4000 353 777	396,79	TX34

¹⁾ prezzo per pz.



Indurente D4 für Ponal Wasserfest (Super 3)

additivo per Ponal Super 3, per indurire la colla fino alla sollecitazione D4 secondo DIN EN 204 · nel pratico flacone di dosaggio per fino a 5 kg di colla · 5 tacche di porzioni sul contenitore per rispettivamente 1 kg di Ponal Super 3 · tempo di gocciolamento: 8 ore · al termine del tempo di gocciolamento la colla è riutilizzabile come colla D3

Contenuto [g]	Contenitore	Tipo	UV	N° articolo	EUR	CC
250	bottiglia	PN13N	6	+ 4000 353 779	25,00 ¹⁾	TC34

¹⁾ prezzo per pz.



Serbatoio di colla PLT 2

per sacchetto tubo flessibile Ponal-Super 3 5 kg, No dell'articolo 4000 353 774

N° articolo	EUR	CC
4000 353 778	30,79	TC34



Colla per verniciatura Ponal

colla speciale per incollare superfici verniciate e rivestite di plastica sul legno o su materiali in legno · ottima aderenza su tutte le vernici convenzionali come vernici DD, Pur, sistemi ad acqua e al nitro · nel pratico secchio profilato

Contenuto [g]	Contenitore	Tipo	UV	N° articolo	EUR	CC
400	bottiglia	PNL12	12	+ 4000 353 780	21,44 ¹⁾	TC34

¹⁾ prezzo per pz.



Spatola PUR 2K Duo

resina adesiva in poliuretano adatta sia per stuccare che per incollare · per la riparazione di componenti in legno o materiali di legno quando si tratta di compensare la perdita di sostanza · dopo l'indurimento lavorabile come il legno · elastico duro · resistente all'acqua secondo DIN EN 204/ D4, adatta all'esterno · perfettamente adatta per incollare due superfici anche non assorbenti, una sull'altra p. es. metallo, superfici di plastica come HPL, superfici verniciate, Styropor®, GFK e molto altro · Ponal Duo può essere riverniciato con i sistemi di colore convenzionali

Attenzione: Per la consegna al consumatore finale privato è necessario aggiungere anche i guanti di protezione da taglio (p. es. N. dell'articolo 4000 371 022). L'articolo viene consegnato da parte dell'industria senza guanti di protezione da taglio, in quanto è classificato come prodotto puramente commerciale.

Contenuto [g]	Contenitore	Tipo	UV	N° articolo	EUR	CC
315	tubetto	PND6	6	+ 4000 353 784	37,89 ¹⁾	TC34

¹⁾ prezzo per pz.



Colla di montaggio PUR-Leim

colla in poliuretano 1K trasparente per incollare legno e materiali di legno e altri materiali assorbenti tra loro oppure in combinazione con materiali non assorbenti, p. es. molti tipi di metalli o di plastiche · elevata resistenza all'acqua e al calore secondo DIN EN 204 / D4 e WATT 91 > 8 N/mm² · per incollaggio di montaggio e superficiale

Attenzione: per la consegna al consumatore finale privato è necessario aggiungere anche i guanti di protezione da taglio (p. es. n° dell'articolo 4000 371 022). L'articolo viene consegnato da parte dell'industria senza guanti di protezione da taglio, in quanto è classificato come prodotto puramente commerciale.

Contenuto [g]	Contenitore	Colore	UV	N° articolo	EUR	CC
420	bottiglia	trasparente	12	+ 4000 353 783	26,08 ¹⁾	TC34

¹⁾ prezzo per pz.



Colla di montaggio Construct PUR-Express

colla PUR 1K con tempi di compressione molto ridotti a partire da 9 · elevata resistenza finale · resistente all'acqua secondo DIN EN 204/ D4 · per incollare legno e materiali di legno e molti altri materiali come metallo, diverse plastiche, pietra naturale o materiale isolante tra loro · una superficie da incollare dovrebbe essere assorbente · comportamento schiumogeno molto ridotto · resistente e riempitivo fino a 2 mm

Attenzione: per la consegna al consumatore finale privato è necessario aggiungere anche i guanti di protezione da taglio (p. es. n° dell'articolo 4000 371 022). L'articolo viene consegnato da parte dell'industria senza guanti di protezione da taglio, in quanto è classificato come prodotto puramente commerciale.

Contenuto [g]	Contenitore	Colore	N° articolo	EUR	CC
440	cartuccia	bianco perla	4000 353 787	30,61	TC34

LOCTITE



Colla per giunti 648

ad alta resistenza · per incollare parti giuntate cilindriche · indurisce con chiusura ermetica tra le superfici metalliche adiacenti e consente la trasmissione di elevate forze e potenze nelle soluzioni costruttive e geometriche presenti · raggiunge elevate prestazioni di indurimento · può essere impiegata anche su materiali passivi e raggiunge una elevata resistenza alla temperatura e all'olio · **approvazione WRAS (BS 6920): 0808532 · approvazione NSF P1, n. reg. 148350**



Contenuto [ml]	Contenitore	Colore	N° articolo	EUR	CC
5	bottiglia	verde	4000 353 630	19,64	TC35

Marston-Domsel



Massa sigillante universale

a elasticità permanente · aderenza ottimale sul materiale isolante (adesione) · per combinazioni di materiali metallo-metallo, metallo-plastica, plastica-plastica · resistente alle temperature da -55 °C a +270 °C, brevemente fino a +300 °C · dopo 15 min completamente caricabile · tra l'altro resistente a molti oli minerali e a una serie di oli sintetici, a lubrificanti, propellenti, additivi, aria, gas, acqua e miscele di acqua e anticongelante · impiego universale per molti diversi isolamenti · facile smontaggio · **autorizzazione DVGW - autorizzazione NSF (acqua potabile) P1 (n. reg. 146099)**

Contenuto [g]	Contenitore	Colore	UV	N° articolo	EUR	CC
20	tubetto	rosso	10	+ 4544 444 400	6,86 ¹⁾	TU51

¹⁾ prezzo per pz.



Bobina canapa

su anima di cartone ca. 80 g · prodotto naturale

Contenuto [g]	Contenitore	N° articolo	EUR	CC
circa 80	bobina	4000 352 060	2,56	THA1

GEKA



Nastro sigillante in PTFE GRp

per la sigillatura di filettature · con omologazione DVGW



Lunghezza [m]	Larghezza [mm]	Spessore [mm]	Sp. del nastro [G/m ²]	N° articolo	EUR	CC
12	12	0,1	100	4300 600 031	3,91	TH45

Nastro sigillante in PTFE FRp/GRp

per la sigillatura senza problemi di quasi tutti i tipi di filettatura e mezzi · certificato secondo DIN EN 751-3 · resistente a quasi tutte le sostanze chimiche · non si sgretola, gonfia o appiccica · lavorazione rapida e pulita · ignifugo · per uso alimentare · avvolto sulla filettatura con il 50 % di sovrapposizione · il nastro per filettatura è destinato solo al monouso



Settore di utilizzo

gas
acqua potabile
acqua calda
gas liquido

Sovrapressione

fino a 5 bar
fino a 16 bar
fino a 7 bar
fino a 20 bar

Temperatura

da -20 °C a +125 °C
fino a +95 °C
fino a +125 °C

Lunghezza [m]	Larghezza [mm]	Spessore [mm]	Sp. del nastro [G/m ²]	N° articolo	EUR	CC
12	12	0,1	60	4000 352 050	1,35	THA1
12	12	0,1	100	4000 352 051	1,97	THA1

WEKEM®



Nastro sigillante in PTFE Golden Tape

estremamente impermeabile all'acqua e completamente resistente all'olio idraulico · resistente alla temperatura fino a +260°C · densità: 1 g/cm³+/- 0,05 · spessore: 0,100 mm +/- 7 % · per sigillare tubi in combinazione con benzine, petrolio, oli, propano, butano, cherosene e metano · è riapribile e richiudibile · minimo due sovrapposizioni

Lunghezza [m]	Larghezza [mm]	Spessore [mm]	Sp. del nastro [G/m ²]	N° articolo	EUR	CC
12	12,7	0,1	100	4000 352 053	12,99	TX96



Agente impregnante Carbolak®

agente protettivo per legno marrone naturale · previene la formazione di muffe e funghi in tutti i legni montati all'esterno nei quali è richiesta una buona penetrabilità, resistenza all'acqua (effetto perlante) e resistenza agli agenti atmosferici

Contenuto [l]	Contenitore	Colore	N° articolo	EUR	CC
5	tanica	marrone naturale	4000 355 800	58,18	TK11
10	tanica	marrone naturale	4000 355 801	114,56	TK11



Spray di protezione dagli animali PFEFFER-KO FOG

contiene 11 % OC, pepe naturale Oleoresin Capsicum naturale, ad alta concentrazione · significa il KO tecnico anche per i quadrupedi più aggressivi · per la protezione durante le camminate, il jogging o le passeggiate · non è soggetto ad alcuna limitazione di età · facile da maneggiare e molto efficace · facile da fissare grazie al clip per la cintura · PFEFFER-KO come FOG (nebbia) offre una mira sicura fino a 4 metri · tenere assolutamente presente che PFEFFER-KO è uno spray di protezione dagli animali. È altrettanto convincente anche contro gli umani, ma in Germania non è ammesso per questo scopo! Prima dell'uso leggere sempre l'etichetta e le informazioni sul prodotto.

Utilizzare lo spray al pepe con cautela. Prima dell'uso leggere sempre l'etichetta e le informazioni sul prodotto.

Contenuto [ml]	Contenitore	UV	N° articolo	EUR	CC
40	bomboletta a spray	6	+ 4000 354 533	10,70 ¹⁾	TC05

¹⁾ prezzo per pz.



Olio universale

l'olio di cura versatile con elevata capacità penetrante per utensili, apparecchi meccanici di precisione · per la cura di metallo, legno, pelle, gomma, plastica, pelliccia e pelle ecc. · pulisce, cura e protegge dalla ruggine · migliora la scorrevolezza delle parti metalliche · dermatotollerabile · disinfettante · per uso alimentare · biodegradabile · spruzzatore a pompa adatto a taniche n° dell'articolo 4000 354 507

Contenuto	Contenitore	UV	N° articolo	EUR	CC
50 ml	bomboletta a spray	12	+ 4000 354 500	5,89 ¹⁾	TC05
50 ml	bottiglia	12	+ 4000 354 501	4,85 ¹⁾	TC05
400 ml	bomboletta a spray	6	+ 4000 354 504	19,25 ¹⁾	TC05
500 ml	barattolo	6	+ 4000 354 503	21,82 ¹⁾	TC05
5 l	-	1	4000 354 530	199,57 ¹⁾	TC05
10 l	-	1	4000 354 531	367,29 ¹⁾	TC05

¹⁾ prezzo per pz.



Spray multifunzionale BRUNOX® Turbo-Spray®

lubrificante, agente anticorrosione, inibitore di umidità, agente di manutenzione, olio penetrante / dissolvente di ruggine, spray a contatto · forma un film anticorrosione e lubrificante con densità 1-2 µm, trasparente non indurente · stacca incrostazioni ostinate, collegamenti incastrati, catrame, residui di colla ecc. senza aggredire la vernice/gomma · rimuove qualsiasi sporco organico/minerale · pulisce contatti ossidati · adatto anche per la cura di acciaio inox, rame, ottone · eccellente prodotto di cura e olio da taglio per alluminio, non abrasivo · effetto lubrificante perfetto fino a -54 °C · senza silicone, PTFE e grafite · viscosità ridotta · non resinifica · effetto a lunga durata · elevato rendimento 100-120 m²/l · 97 % principio attivo, solo 3 % CO₂ come propellente · certificato secondo NSF H2 (n. Reg. 147256 spray)

Contenuto	Contenitore	UV	N° articolo	EUR	CC
100 ml	bomboletta a spray	24	+ 4000 347 100	8,62 ¹⁾	TU09
400 ml	bomboletta a spray	24	+ 4000 347 101	14,16 ¹⁾	TU09
5 l	-	1	4000 347 109	102,47 ¹⁾	TU09

¹⁾ prezzo per pz.



Olio multifunzionale 5-56 PRO

pregiato olio multifunzionale per lubrificare, staccare, pulire e proteggere · allenta viti arrugginite e lubrifica le meccaniche di tutti i tipi · impiegabile sia come detergente per metalli lubrificante che come pregiato olio antiruggine · grazie all'elevata inibizione dell'umidità si eliminano problemi di contatto nei collegamenti a spina · senza silicone · non resinifica · impiegabile a temperature comprese tra -50°C e +150°C

Contenuto [ml]	Contenitore	UV	N° articolo	EUR	CC
500	bomboletta a spray	12	+ 4000 349 211	23,10 ¹⁾	TB14

¹⁾ prezzo per pz.



Olio multifunzionale MULTI OIL

olio penetrante e lubrificante a uso versatile · contiene oli bianchi ad alta purezza, incolori con eccellenti caratteristiche di penetrazione e lubrificazione · respinge l'umidità · stacca collegamenti a vite incastrati e lubrifica snodi, cerniere, chiusure ecc. · inodore · senza silicone · resistente alla temperatura fino a +150 °C · **impiegabile anche nella tecnologia alimentare secondo NSF H1 (n. reg. 017048)** · con spruzzatore speciale Permalock per la massima sicurezza nella produzione di generi alimentari

Contenuto [ml]	Contenitore	UV	N° articolo	EUR	CC
500	bomboletta a spray	12	+ 4000 349 581	27,39 ¹⁾	TB14

¹⁾ prezzo per pz.



**Olio lubrificante ad alte prestazioni
OKS 670 / OKS 671**

lubrificazione a lungo termine di componenti di macchine esposti a elevate pressioni, sporco o umidità · elevata protezione anticorrosione, buon comportamento di penetrazione, · lubrificazione ovunque una **buona capacità di penetrazione** rappresenti l'unica possibilità di rilubrificare, p. es. negli snodi, nelle cerniere, leve e guide



Contenuto [ml]	Contenitore	UV	N° articolo	EUR	CC
400	bomboletta a spray	12	+ 4000 349 042	31,48 ¹⁾	TC61

¹⁾ prezzo per pz.



Dissolvente di ruggine RUST OFF IND

olio penetrante a capillari attivi con additivo al solfato di molibdeno (MoS₂) · colore: marroncino · senza silicone · penetra rapidamente nelle fessure più piccole, umetta le superfici e riduce le forze di attrito · elementi di collegamento come viti, bulloni o dadi possono essere facilmente staccati · grazie all'additivo MoS₂ si impedisce un nuovo incastro e si facilita il futuro smontaggio



Contenuto [ml]	Contenitore	UV	N° articolo	EUR	CC
500	bomboletta a spray	12	+ 4000 349 529	14,41 ¹⁾	TB14

¹⁾ prezzo per pz.



Dissolvente di ruggine con MoS₂ OKS 611

per lo smontaggio senza danneggiamenti di componenti di macchine incastrati o arrugginiti · proprietà di penetrazione ottimali · respinge l'umidità · **buone proprietà lubrificanti grazie a MoS₂** · dissolvente di ruggine universale per l'industria, l'officina e la manutenzione



Contenuto [ml]	Contenitore	UV	N° articolo	EUR	CC
400	bomboletta a spray	12	+ 4000 349 025	12,26 ¹⁾	TC61

¹⁾ prezzo per pz.



Stabilizzatore per ruggine Tannox®

blocca la ruggine · protegge i componenti in ferro e acciaio lucidi dalla ruggine · forma una buona base aderente · le superfici trattate due volte sono protette dalla ruggine senza riverniciatura fino a sei mesi all'aperto sotto una copertura · dopo 20 minuti si secca fuori polvere e non appiccica · dopo 18-24 ore è tinteggiabile · con una singola applicazione 1 litro è sufficiente per ca. 20 m² · Tannox è senza piombo



Contenuto [ml]	Contenitore	Colore	UV	N° articolo	EUR	CC
100	bottiglia	grigio-nero	24	+ 4000 355 600	10,87 ¹⁾	TK11
250	bottiglia	grigio-nero	12	+ 4000 355 601	14,03 ¹⁾	TK11

¹⁾ prezzo per pz.



Antiruggine Rostosan® Plus

mano di fondo ad asciugatura rapida per ferro, acciaio e legno · adesione ottimale · riverniciabile dopo 5-6 ore · per vernici aggressive dopo 24 ore · 1 litro è sufficiente per ca. 15 m²



Colore	Contenuto [ml]	Contenitore	UV	N° articolo	EUR	CC
grigio	375	barattolo	3	+ 4000 355 605	17,56 ¹⁾	TK11
grigio	750	barattolo	3	+ 4000 355 606	22,96 ¹⁾	TK11
grigio	2500	barattolo	2	+ 4000 355 607	62,30 ¹⁾	TK11
bruno-rossastro	750	barattolo	3	+ 4000 355 609	22,96 ¹⁾	TK11
bruno-rossastro	2500	barattolo	2	+ 4000 355 610	62,30 ¹⁾	TK11

¹⁾ prezzo per pz.



Convertitore di ruggine BRUNOX® epoxy®

blocca ruggine e mano di fondo brevettati con resine epossidiche · penetra ca. 10 volte più in profondità rispetto a un'emulsione di conversione della ruggine convenzionale · applicazione omogenea, non lascia tracce di pennellata · compatibile con la maggior parte dei sistemi coprenti convenzionali · da accettare non diluito anche con pistole airless e ad aria compressa · senza metalli pesanti e acidi minerali · non sono necessari estrattori di silicone, detergenti per freni e simili



Risanamento da ruggine in 3 passi: **1.** rimuovere ruggine sfusa, sciacquare/soffiare via i residui/le particelle di ruggine con un panno umido/compressore · **2.** applicare 2x BRUNOX® epoxy® oppure 3-4x con apparecchio Airless/pistola per verniciatura · controllare l'essiccazione completa (DUREZZA A PROVA DI UNGHIA DELLE DITA) – risciacquo non necessario · **3.** molare a secco lo strato (rimuovere solo la brillantezza) · applicare stucchi, riempitivi 1K oppure direttamente la vernice finale

Contenuto [ml]	Contenitore	Colore	UV	N° articolo	EUR	CC
150	bomboletta a spray	colori ambra	12	+ 4000 347 102	28,64 ¹⁾	TU09
400	bomboletta a spray	colori ambra	12	+ 4000 347 103	35,95 ¹⁾	TU09
1000	barattolo pennelli	colori ambra	6	+ 4000 347 105	79,96 ¹⁾	TU09

¹⁾ prezzo per pz.



Spray protettivo per vernice 2 in 1 GALVACOLOR

doppia protezione antiruggine grazie alla combinazione di mano di fondo al fosfato di zinco e pregiato colore RAL · elevata protezione secondo DIN ISO 12944, categoria C3 · ad asciugatura rapida · ideale per la protezione a lunga durata di superfici metalliche su impianti, macchine, tubature, contenitori, veicoli, scaffali ecc.



Contenuto [ml]	Contenitore	Colore	RAL	UV	N° articolo	EUR	CC
500	bomboletta a spray	rosso fuoco	3000	12	+ 4000 354 370	25,83 ¹⁾	TB14
500	bomboletta a spray	nero intenso	9005	12	+ 4000 354 372	25,83 ¹⁾	TB14

¹⁾ prezzo per pz.



DUPLI-COLOR



Spray per mano di fondo AEROSOL Art

pregiata qualità al nitro combinato · mano di fondo per superfici verniciate lisce e lucide · per la chiusura di superfici a pori aperti di tutti i tipi · serve per ottimizzare la lucentezza della vernice coprente · elevata forza di riempimento · ad asciugatura rapida · trasmette la migliore adesione della vernice coprente alla superficie · perfettamente levigabile e riverniciabile · per utilizzi all'interno e all'esterno · essiccazione (a 20°C, 50% di umidità relativa): fuori polvere: dopo ca. 15 minuti, fuori impronta: dopo 30 minuti, levigabile: dopo ca. 2-4 ore



Colore	Contenuto [ml]	UV	N° articolo	EUR	CC
grigio	400	6	+ 4000 363 046	8,42 ¹⁾	TU57

¹⁾ prezzo per pz.

OKS



Olio di manutenzione OKS 641

respinge l'umidità · buona efficienza detergente · protezione temporanea contro la corrosione · intervallo di temperatura: -30 °C fino a +60 °C · per lo smontaggio, la lubrificazione e la cura di elementi di macchine e superfici metalliche · per l'industria e l'officina



Contenuto [ml]	Contenitore	UV	N° articolo	EUR	CC
400	bomboletta a spray	12	+ 4000 349 455	17,25 ¹⁾	TC61

¹⁾ prezzo per pz.



Lubrificante adesivo e protezione anticorrosione BRUNOX® LUB&COR®

forma un film lubrificante e anticorrosione con densità 5-20 µm, trasparente, non indurente, fortemente aderente, resistente per binari di scorrimento, guide, cilindri idraulici, snodi, cerniere, alberi motori e cardanici e tutte le parti mobili · resistente agli agenti atmosferici · protegge contro schizzi di acqua, formazioni di condensa, umidità estremamente elevata, condizioni meteorologiche con spargimento di sale, agenti atmosferici aggressivi, gas fumogeno · non erosivo · effetto lubrificante garantito fino a -41 °C · senza silicone, PTFE e grafite · non resinifica, non lascia residui · protezione anticorrosione a durata 5 volte superiore: indoor fino a 3 anni, zona esterna coperta fino a 1 anno, stoccaggio esterno fino a 5 mesi · effetto lubrificante a durata 3 volte superiore · 4 volte VINCITORE della prova in nebbia salina, 2013 e 2014



Contenuto [ml]	Contenitore	UV	N° articolo	EUR	CC
400	bomboletta a spray	6	+ 4000 347 107	18,56 ¹⁾	TU09

¹⁾ prezzo per pz.

OKS



Film di protezione per metalli OKS 2100 / OKS 2101

film di protezione anticorrosione temporaneo a base di cera per lo stoccaggio e la spedizione di componenti di macchine con superfici metalliche lucide · adatto per tutte le zone climatiche · film antisdrucchiolevole, trasparente · facile da rimuovere buona compatibilità con lubrificanti · NSF H2 n. reg. 142256 (OKS 2100) · temperatura di impiego: -40 °C fino a +70 °C



Contenuto [ml]	Contenitore	Colore	UV	N° articolo	EUR	CC
400	bomboletta a spray	colori chiari	12	+ 4000 349 456	31,58 ¹⁾	TC61

¹⁾ prezzo per pz.

CRC



Vernice protettiva in zinco ZINC

rivestimento con polvere di zinco per la massima protezione anti-ruggine galvanica di ferro e acciaio · **contiene un'elevata quantità di zinco puro al 98,5%** · forma un rivestimento di protezione anticorrosione galvanicamente attiva secondo EN ISO 1461:1999 · ad asciugatura rapida, resistente alla temperatura, saldabile, riverniciabile



Contenuto [ml]	Contenitore	UV	N° articolo	EUR	CC
500	bomboletta a spray	12	+ 4000 354 256	22,75 ¹⁾	TB14

¹⁾ prezzo per pz.

OKS



Protezione anticorrosione a base di acqua OKS 2200

protezione anticorrosione temporanea per tutte le superfici metalliche lucide in presenza di influssi ambientali come umidità, atmosfera salina o atmosfera industriale · prodotto ecologico, senza VOV a base di acqua · facilmente infiammabile con acqua calda e detergenti a base di acqua come OKS 2650 · per l'impiego nello stoccaggio e nel trasporto di semilavorati metallici, ricambi, forme e macchine · temperatura di impiego: -40 °C fino a +70 °C



Contenuto [l]	Contenitore	N° articolo	EUR	CC
5	tanica	4000 349 151	221,98	TC61

CRC



Vernice protettiva in alluminio e zinco GALVA BRITE

perfettamente adatta per migliorare superfici zincate a fuoco dopo la saldatura o il montaggio · vernice di protezione metalli universale decorativa · ad asciugatura rapida, aderente, resistente agli agenti atmosferici · colore: argento opaco



Contenuto [ml]	Colore	UV	N° articolo	EUR	CC
500	argento opaco	12	+ 4000 354 090	19,74 ¹⁾	TB14

¹⁾ prezzo per pz.

OKS



Protezione per zinco OKS 2511

grigio zinco · protezione anticorrosione catodica a base di polvere di zinco puro per metalli ferrosi · **per il miglioramento di superfici zincate** · anche come mano di fondo aderente per sistemi di tinteggiatura · ad asciugatura rapida · per l'impiego nella costruzione di acciaio e nella tecnologia di climatizzazione · temperatura di impiego: fino a +400 °C · prova di nebulizzazione salina: 500 h con spessore strato 70 µm · spessore strato: 20 µm con nebulizzazione singola



Contenuto [ml]	Contenitore	UV	N° articolo	EUR	CC
400	bomboletta a spray	12	+ 4000 349 457	30,61 ¹⁾	TC61

¹⁾ prezzo per pz.

OKS



Zinco lucido OKS 2521

protezione anticorrosione decorativa a base di polvere di zinco e alluminio · saldabile · resistente all'abrasione e riverniciabile · ad asciugatura rapida · intervallo di temperatura: bis +240 °C · per il rivestimento primario di metalli ferrosi e per il miglioramento di superfici zincate galvanicamente o termicamente



Contenuto [ml]	Contenitore	Colore	UV	N° articolo	EUR	CC
400	bomboletta a spray	colori alluminio	12	+ 4000 349 458	30,61 ¹⁾	TC61

¹⁾ prezzo per pz.

DUPLI-COLOR



Spray da verniciatura variopinto AEROSOL Art

pregiata qualità al nitro combinato · forza coprente ottimale · ad asciugatura rapida · per l'interno e l'esterno · resistente all'acqua, alla luce, ai raggi UV · resistente ai graffi, agli urti e ai colpi · adatto per legno, metallo, carta, vetro, plastiche dure verniciabili, molti tessuti · anche per la realizzazione artistica di intonaco, calcestruzzo, pietra naturale · termostabilità: fino +80 °C



Contenuto [ml]	Colore	RAL	UV	N° articolo	EUR	CC
400	lucido					
400	vernice trasparente	-	6	+ 4000 363 038	8,42 ¹⁾	TU57
400	rosso fuoco	3000	6	+ 4000 363 039	8,42 ¹⁾	TU57
400	grigio antracite	7016	6	+ 4000 363 041	8,42 ¹⁾	TU57
400	nero intenso	9005	6	+ 4000 363 043	8,42 ¹⁾	TU57
400	bianco puro	9010	6	+ 4000 363 045	8,42 ¹⁾	TU57
400	opaco					
400	vernice trasparente	-	6	+ 4000 363 037	8,42 ¹⁾	TU57
400	grigio antracite	7016	6	+ 4000 363 040	8,42 ¹⁾	TU57
400	nero intenso	9005	6	+ 4000 363 042	8,42 ¹⁾	TU57
400	bianco puro	9010	6	+ 4000 363 044	8,42 ¹⁾	TU57

¹⁾ prezzo per pz.

DUPLI-COLOR



Stick verniciatura

vernice acrilica per ritocchi di vernice con precisione di tonalità RAL · per macchine, componenti di macchine, utensili, veicoli di tutti i tipi, apparecchi, mobili di acciaio e molto altro · ad asciugatura rapida · forza coprente ottimale · per l'interno e l'esterno · resistente all'acqua, alla luce, ai raggi UV · resistente ai graffi, agli urti e ai colpi · termostabilità: fino +80 °C



Contenuto [ml]	Colore	RAL	UV	N° articolo	EUR	CC
12	lucido					
12	rosso fuoco	3000	30	+ 4000 363 027	8,97 ¹⁾	TU57
12	grigio antracite	7016	30	+ 4000 363 030	8,97 ¹⁾	TU57
12	nero intenso	9005	30	+ 4000 363 034	8,97 ¹⁾	TU57
12	bianco puro	9010	30	+ 4000 363 036	8,97 ¹⁾	TU57
12	opaco					
12	nero intenso	9005	30	+ 4000 363 033	8,97 ¹⁾	TU57
12	bianco puro	9010	30	+ 4000 363 035	8,97 ¹⁾	TU57

¹⁾ prezzo per pz.

DUPLI-COLOR



Argento per cerchi CAR's Alu

pregiata vernice al nitro combinato ad asciugatura rapida · fa risplendere i cerchi con brillantezza decorativa · verniciatura protettiva permanente, ad alta pigmentazione per cerchi in acciaio e metallo leggero · resistente agli agenti atmosferici, resistente alla luce e non ingiallente · parzialmente resistente alla benzina · elevata durezza superficiale, resistente all'abrasione · essiccazione (a 20°C, 50% di umidità relativa): fuori polvere: dopo ca. 10 minuti, fuori impronta: dopo ca. 60 minuti, essiccazione completa: dopo ca. 24 ore, riverniciabile con vernice trasparente: dopo 60 minuti · termostabilità: fino +80°C



Contenuto [ml]	Colore	UV	N° articolo	EUR	CC
400	lucido				
400	argento	6	+ 4000 363 047	10,18 ¹⁾	TU57

¹⁾ prezzo per pz.

SOPPEC



Spray di marcatura

spray di marcatura perimetrale con ugello a 360° · utilizzabile in tutte le posizioni · fluorescente · utilizzabile per marcature nel cantiere, per perforazioni, sondaggi, lavori di misurazione, elettrici, con gas e idrici · marcatura provvisoria visibile fino a 12 mesi · aderenza ottimale su tutte le superfici - anche a umido eccellente forza luminosa e coprente · il getto fine e preciso consente scritte e disegni · utilizzo anche a temperature sotto zero · rispettoso dell'ambiente

Colore	Contenuto [ml]	Contenitore	UV	N° articolo	EUR	CC
giallo acceso	500	bomboletta a spray	12	+ 4000 354 901	9,14 ¹⁾	TU86
arancione acceso	500	bomboletta a spray	12	+ 4000 354 902	9,14 ¹⁾	TU86
fucsia acceso	500	bomboletta a spray	12	+ 4000 354 900	9,14 ¹⁾	TU86
blu acceso	500	bomboletta a spray	12	+ 4000 354 903	9,14 ¹⁾	TU86

¹⁾ prezzo per pz.

SOPPEC



Spray di demarcazione del cantiere Pro Marker

non fluorescente · utilizzabile per marcature nel cantiere, per perforazioni, sondaggi, lavori di misurazione, elettrici, con gas e idrici · marcatura provvisoria visibile fino a 12 mesi · aderenza ottimale su tutte le superfici - anche a umido eccellente forza luminosa e coprente · il getto fine e preciso consente scritte e disegni · utilizzo anche a temperature sotto zero · rispettoso dell'ambiente · dotato di una calotta protettiva Soppec brevettata con il pratico meccanismo di chiusura



Colore	Contenuto [ml]	Contenitore	UV	N° articolo	EUR	CC
bianco	500	bomboletta a spray	12	+ 4000 354 137	8,55 ¹⁾	TU86

¹⁾ prezzo per pz.





Spray di demarcazione del cantiere FLUO TP

fluorescente · utilizzabile per marcature nel cantiere, per perforazioni, sondaggi, lavori di misurazione, elettrici, con gas e idrici · marcatura provvisoria visibile fino a 12 mesi · aderenza ottimale su tutte le superfici - anche a umido eccellente forza luminosa e coprente · il getto fine e preciso consente scritte e disegni · utilizzo anche a temperature sotto zero · rispettoso dell'ambiente · dotato di una calotta protettiva Soppec brevettata con il pratico meccanismo di chiusura

Colore	Contenuto [ml]	Contenitore	UV	N° articolo	EUR	CC
giallo acceso	500	bomboletta a spray	12	+ 4000 354 132	8,55 ¹⁾	TU86
arancione acceso	500	bomboletta a spray	12	+ 4000 354 131	8,55 ¹⁾	TU86
rosso acceso	500	bomboletta a spray	12	+ 4000 354 133	8,55 ¹⁾	TU86
fucsia acceso	500	bomboletta a spray	12	+ 4000 354 136	8,55 ¹⁾	TU86
viola acceso	500	bomboletta a spray	12	+ 4000 354 135	8,55 ¹⁾	TU86
blu acceso	500	bomboletta a spray	12	+ 4000 354 134	8,55 ¹⁾	TU86
verde acceso	500	bomboletta a spray	12	+ 4000 354 130	8,55 ¹⁾	TU86

¹⁾ prezzo per pz.



Asta di marcatura

per la marcatura con bombolette spray Fluo TP · con 1 rotella

N° articolo	EUR	CC
4000 354 139	102,37	TC86



Gessetto di marcatura

a base di cera · per la marcatura resistente agli agenti atmosferici su tutte le superfici: metallo, legno asciutto o umido, cartoncino, cotto, asfalto, plastica · elevata intensità del colore, ottima visibilità · scatola con 12 gessetti

Colore	Lunghezza [mm]	N° articolo	EUR	CC
bianco	120	4000 354 930	9,49 ¹⁾	TU86
blu	120	4000 354 931	9,49 ¹⁾	TU86
giallo	120	4000 354 932	9,49 ¹⁾	TU86
rosso	120	4000 354 933	9,49 ¹⁾	TU86

¹⁾ prezzo per scatoletta



Portagessetti

portagessetti stabile con clip · adatto per tutti i tipi di gessetti · scatola con 3 portagessetti

Lunghezza [mm]	N° articolo	EUR	CC
120	4000 354 934	77,05 ¹⁾	TC86

¹⁾ prezzo per scatoletta



Spray per la ricerca di perdite Eco Leak Finder

spray per la ricerca di perdite di gas biodegradabile · **con registrazione NSF P1 per la tecnologia degli alimenti (n. reg 142801)** · il liquido di prova a base di acqua forma bolle di schiuma visibili nelle fughe di gas e può essere utilizzato per tutti i tipi di gas · **certificato secondo DVGW e conforme ai requisiti della DIN EN 14291**

Contenuto [ml]	Contenitore	UV	N° articolo	EUR	CC
500	bomboletta a spray	12	+ 4000 349 521	16,35 ¹⁾	TB14

¹⁾ prezzo per pz.



Spray per la ricerca di perdite OKS 2801

ricerca di anemeticità di condutture, rubinetti e contenitori sotto pressione · **la formazione di bolle indica perdite di gas** · adatto per l'utilizzo negli impianti ad aria compressa, a ossigeno e a gas e nelle macchine di raffreddamento · **certificato dalla DVGW secondo la DIN EN 14291** · spray adatto per lo spruzzo sopra la testa

Contenuto [ml]	Contenitore	UV	N° articolo	EUR	CC
400	bomboletta a spray	12	+ 4000 349 035	14,44 ¹⁾	TC61

¹⁾ prezzo per pz.



Spray di raffreddamento OKS 2711

rapido raffreddamento di piccole superfici e parti **fino a -45 °C** · simulazione delle condizioni di avvio a freddo nei motori di autoveicoli · per la ricerca di interruzioni per cause termiche · protezione delle zone adiacenti durante la brasatura e saldatura · montaggio facile per adattamenti di compressione

Contenuto [ml]	Contenitore	UV	N° articolo	EUR	CC
400	bomboletta a spray	12	+ 4000 349 033	15,79 ¹⁾	TC61

¹⁾ prezzo per pz.



Agente disarmante B Classic

distaccante universale parzialmente sintetico, non miscelabile con acqua - viene utilizzato in tutti i tipi di casseforme usate nelle costruzioni in calcestruzzo e nella costruzione sopra il suolo - adatto per Minergie-Eco (certificato svizzero per l'edilizia ecologica) - nessuno scolorimento della superficie di calcestruzzo - economica nel consumo - senza solvente, cera e silicone

colore	chiaro 4,0	DIN ISO 2049
densità/15 °C	860 kg/m ³	DIN EN ISO 12185
viscosità/0 °C	45 mm ² /s	ASTM D 7042
viscosità/20 °C	21 mm ² /s	ASTM D 7042
viscosità/40 °C	9,2 mm ² /s	ASTM D 7042
indice di viscosità	94	ASTM D 2270
densità/15°C	860 kg/m ³	DIN 51757
pourpoint	< -10 °C	DIN ISO 3016
punto di infiammabilità	> 120 °C	DIN EN ISO 2592
Giscode	BTM 20	
WGK	1	

Contenuto [l]	Contenitore	N° articolo	EUR	CC
30	tanica	4000 355 331	162,90	TE98



Distaccante di silicone OKS 1361

senza coloranti - distaccante e lubrificante nella lavorazione della plastica - chimicamente neutro - senza solventi - idro-respingente - ausilio di inserimento per profili di gomma - lubrificazione di bordi di taglio - **cura e impregnazione di superfici in plastica e tessuti** - NSF H1 n. reg. 129481 - temperatura di impiego: -50 °C fino a +200 °C



Contenuto [ml]	Contenitore	UV	N° articolo	EUR	CC
400	bomboletta a spray	12	+ 4000 349 452	19,88	TC61

¹⁾ prezzo per pz.



Spray di saldatura Easy Weld

agente di separazione per saldatura affidabile a base di pregiati oli esterificati - ad asciugatura rapida - **a uso universale**, protegge i pezzi dal grippaggio di perle di saldatura e allunga la durata degli ugelli di saldatura - inodore, senza silicone e acqua



Contenuto [ml]	Contenitore	UV	N° articolo	EUR	CC
500	bomboletta a spray	12	+ 4000 354 358	12,29	TB14

¹⁾ prezzo per pz.



Distaccante OKS 1511

distaccante senza silicone per saldature elettriche e a gas protettivo - nessun grippaggio degli ugelli di saldatura - aumenta la resistenza dei cannelli - distaccante ultra efficace per la lavorazione della plastica - spray di saldatura universale **a base di solvente**



Contenuto [ml]	Contenitore	UV	N° articolo	EUR	CC
400	bomboletta a spray	12	+ 4000 349 459	13,75	TC61

¹⁾ prezzo per pz.



Olio spray sintetico SILICONE IND

lubrificante di sintesi a uso versatile - **forma un film lubrificante sottile, idrorepellente**, compatibile anche con plastica, gomma e vernici - rinfresca superfici di plastica, protegge la gomma dal ghiaccio, lubrificante ideale per cavi - non resinifica - utilizzabile a una temperatura compresa tra -40 °C e +200°C



Contenuto [ml]	Contenitore	UV	N° articolo	EUR	CC
500	bomboletta a spray	12	+ 4000 354 359	32,79	TB14

¹⁾ prezzo per pz.



Grasso spray WHITE LITHIUM GREASE

grasso al litio universale **con aggiunta di PTFE** - il grasso multiuso KP2 K-18 è privo di resina, silicone e acido - resistente alla temperatura fino a +120 °C - penetra nel punto da lubrificare e **forma un film lubrificante aderente, resistente all'acqua**, che protegge dall'umidità e dalla corrosione - grazie all'aggiunta di PTFE aumenta il carico di compressione - per la lubrificazione di snodi, cerniere o guide scorrevoli in particolare nelle zone difficilmente accessibili



Contenuto [ml]	Contenitore	UV	N° articolo	EUR	CC
500	bomboletta a spray	12	+ 4000 354 186	36,57	TB14

¹⁾ prezzo per pz.



Prodotto per messa a punto per cinghia OKS 2901

aumenta la forza di trazione della cinghia - previene slittamenti - protegge la cinghia dall'essiccazione e dall'usura - allunga la durata - elimina rumori striduli - a impiego universale per tutte le cinghie cuneiformi, circolari e piatte



Contenuto [ml]	Contenitore	Colore	UV	N° articolo	EUR	CC
400	bomboletta a spray	giallastro	12	+ 4000 349 045	37,19	TC61

¹⁾ prezzo per pz.



Lubrificante per catene/adesivo OKS 451

trasparente - per catene rapide e altri componenti di macchine esposti a elevate pressioni o ad agenti corrosivi - **estremamente scorrevole - molto aderente e resistente alla centrifugazione** - elevata protezione antiusura - resistente all'acqua - lubrificazione di azionamento pieghevoli



Contenuto [ml]	Contenitore	UV	N° articolo	EUR	CC
400	bomboletta a spray	12	+ 4000 349 450	39,13	TC61

¹⁾ prezzo per pz.

OKS



Prodotto per la protezione della catena OKS 341

estremamente scorrevole · molto aderente e resistente alla centrifugazione · elevata protezione antiusura · o-ring neutro · senza solventi · per catene veloci · lubrificante sintetico per componenti di macchine esposti a elevate pressioni o ad agenti corrosivi



Contenuto [ml]	Contenitore	UV	N° articolo	EUR	CC
400	bomboletta a spray	12	+ 4000 349 120	29,99 ¹⁾	TC61

¹⁾ prezzo per pz.

OKS



MoS₂ pasta Rapid Spray OKS 221

lubrificante per processi di deformazione plastica complessi · ad azione immediata grazie all'elevato contenuto di MoS₂, frizionamento della pasta non necessario · utilizzabile come pasta di montaggio spray per processi di compressione e come lubrificazione di entrata di superfici di scorrimento ad alta sollecitazione



Contenuto [ml]	Contenitore	UV	N° articolo	EUR	CC
400	bomboletta a spray	12	+ 4000 349 037	54,44 ¹⁾	TC61

¹⁾ prezzo per pz.

CRC



Lubrificante a secco DRY LUBE-F

crea un film lubrificante a secco a base di PTFE · senza olio, grasso e silicone · buona azione antiaderente · resistente alle temperature fino a + 250 °C · **per l'impiego nella tecnologia alimentare secondo NSF H1 (n. reg.- 141273)** · per uso versatile come agente lubrificante e distaccante nelle guide di scorrimento, nei rulli trasportatori, negli utensili da taglio ecc. · con spruzzatore speciale Permalock per la massima sicurezza nella produzione di generi alimentari



Contenuto [ml]	Colore	UV	N° articolo	EUR	CC
500	bianco	12	+ 4000 349 580	34,18 ¹⁾	TB14

¹⁾ prezzo per pz.

CRC

Pasta di rame COPPER PASTE

pregiata pasta di montaggio antigrippaggio a base di rame · grasso di base parzialmente sintetico senza gocce con polvere di rame microfine · effetto a lunga durata in condizioni di impiego estreme da -30°C a +1000°C (come pasta angrippante) · impiegabile come pasta di separazione antigrippaggio per collegamenti a vite o ceppi del freno, per la lubrificazione ad alte temperature



Contenuto [ml]	Contenitore	UV	N° articolo	EUR	CC
100	tubetto	12	+ 4000 354 353	19,77 ¹⁾	TB14

¹⁾ prezzo per pz.

OKS



Lubrificante adesivo con PTFE OKS 3751

olio di lubrificazione biancastro con PTFE · durata di esercizio lunga grazie alla resistenza alla temperatura e all'ossidazione · elevata capacità di accettazione di pressione · ottima protezione antiusura, · resistente al vapore di acqua fredda, ai disinfettanti e detergenti alcalini e acidi · insapore e inodore · senza MOSH/MOAH · **NSF H1 n. reg. 124801**



Contenuto [ml]	Contenitore	UV	N° articolo	EUR	CC
400	bomboletta a spray	12	+ 4555 662 040	44,08 ¹⁾	TC61

¹⁾ prezzo per pz.



Pasta antigrippante (pasta di rame) OKS 240 / OKS 241

per il montaggio di collegamenti a vite esposti a elevate temperature e agenti corrosivi · previene il grippaggio o l'arrugginimento · rapporto ottimale tra coppia di serraggio della vite e preserraggio raggiungibile · **pasta antigrippante classica**



Contenuto	Contenitore	UV	N° articolo	EUR	CC
75 ml	tubetto	10	+ 4000 349 702	30,41 ¹⁾	TC61
250 g	barattolo pennelli	10	+ 4000 349 039	59,67 ¹⁾	TC61
400 ml	bomboletta a spray	12	+ 4000 349 000	64,27 ¹⁾	TC61

¹⁾ prezzo per pz.

OKS



Vernice liscia a base di PTFE OKS 571

lubrificazione a secco di superfici di scorrimento di diversi materiali con pressioni e velocità basse e in ambienti polverosi · previene la tribocorrosione · essiccazione a temperatura ambiente · **pellicola di scorrimento e separazione che non si sporca**



Contenuto [ml]	Contenitore	UV	N° articolo	EUR	CC
400	bomboletta a spray	12	+ 4000 349 020	33,94 ¹⁾	TC61

¹⁾ prezzo per pz.

OKS



Pasta multiuso OKS 250

per viti e superfici di scorrimento esposte a elevate pressioni e temperature · rapporto ottimale tra coppia di serraggio e preserraggio raggiungibile · elevata protezione anticorrosione · adatta anche per collegamenti in acciaio inox · impiego come pasta ad alte temperature universale · **NSF H2 n. reg. 131379**



Contenuto [g]	Contenitore	UV	N° articolo	EUR	CC
250	barattolo pennelli	10	+ 4000 349 001	59,67 ¹⁾	TC61
1000	barattolo	1	4000 349 002	169,38	TC61

¹⁾ prezzo per pz.

OKS

Grasso universale 422

chiaro · per cuscinetti volventi e radenti e mandrini a temperature estreme ed elevate velocità · estremamente resistente agli urti e alla pressione · elevata protezione antiusura · intervalli di lubrificazione lunghi · impiego fuori dai campi prestazioni normali · per la lubrificazione di cuscinetti per mandrini nelle macchine utensili · classe NLGI 2



Contenuto [ml]	Contenitore	Colore	N° articolo	EUR	CC
400	cartuccia	chiaro	4000 349 013	108,01 ¹⁾	TC61

¹⁾ prezzo per pz.

OKS

MoS₂ grasso ad alte prestazioni OKS 400

per cuscinetti volventi e radenti, mandrini e snodi a elevata sollecitazione · formazione di un film lubrificante MoS₂ per caratteristiche di emergenza · antiusura · resistente all'invecchiamento e all'ossidazione · **grasso ad alte prestazioni universale** · classe NLGI 2



Contenuto	Contenitore	Colore	UV	N° articolo	EUR	CC
400 ml	cartuccia	nero	10 +	4000 349 010	24,28 ¹⁾	TC61
1000 g	barattolo	nero	10 +	4000 349 011	48,83 ¹⁾	TC61

¹⁾ prezzo per pz.

OKS



Grasso silicónico multiplo OKS 1110

trasparente · per rubinetti, guarnizioni e componenti di plastica · resistente ai mezzi · ottima compatibilità con la plastica · nessuna essiccazione o essudazione · inodore e insapore · a forte aderenza · **grasso silicónico a impiego versatile** · NSF H1 n. reg. 124381 · temperatura di impiego: -40 °C fino a +200 °C · classe NLGI: 3



Contenuto	Contenitore	UV	N° articolo	EUR	CC
10 ml	tubetto	50 +	4000 349 700	10,18 ¹⁾	TC61
80 ml	tubetto	1	4000 349 701	53,61	TC61
500 g	barattolo	1	4000 349 043	197,39	TC61

¹⁾ prezzo per pz.

OKS

Grasso per cuscinetti volventi ad alte prestazioni OKS 402

per componenti di macchine come cuscinetti volventi e radianti, mandrini e binari di scorrimento a sollecitazioni normali · antiusura · buona resistenza alla pressione e all'acqua · resistente all'invecchiamento e all'ossidazione · **grasso multiuso** · classe NLGI 2



Contenuto [kg]	Contenitore	Colore	UV	N° articolo	EUR	CC
1	barattolo	beige	10 +	4555 662 016	43,25 ¹⁾	TC61

¹⁾ prezzo per pz.

OKS



Grasso multiuso per la tecnologia dell'industria alimentare OKS 476

resistente all'acqua fredda e calda e nonché ai disinfettanti e detergenti · antiossidante · antiusura · grasso multiuso universale per la tecnologia dell'industria alimentare · norma igienica: NSF H1 n. reg. 137619 · per cuscinetti volventi e radenti e altri componenti di macchine · classe NLGI 2



Contenuto [ml]	Contenitore	Colore	UV	N° articolo	EUR	CC
400	cartuccia	bianco	10 +	4000 349 041	40,79 ¹⁾	TC61

¹⁾ prezzo per pz.

OKS



Grasso ad alta prestazione universale OKS 470

bianco · per cuscinetti volventi e radianti, mandrini e binari di scorrimento a elevate sollecitazioni quando non sono impiegabili lubrificanti scuri · ottime proprietà di compressione · antiusura · resistente all'invecchiamento e all'ossidazione · resistente all'acqua · NSF H2 n. reg. 137707 · classe NLGI 2



Contenuto	Contenitore	Colore	UV	N° articolo	EUR	CC
400 ml	cartuccia	bianco	10 +	4000 349 015	31,24 ¹⁾	TC61
1000 g	barattolo	bianco	10 +	4000 349 016	61,36 ¹⁾	TC61

¹⁾ prezzo per pz.

OKS



Olio universale per la tecnica alimentare OKS 371

senza coloranti · olio ad alte prestazioni per elementi di meccanica di precisione delle macchine · insapore e inodore · estremamente scorrevole · idro-respingente · dissolutore di sporco e di ruggine · lavabile dai tessuti · impiegabile nell'industria tessile e d'imballaggio · NSF H1 n. reg. 124384 · temperatura di impiego: -10 °C fino a +180 °C



Contenuto [ml]	Contenitore	UV	N° articolo	EUR	CC
400	bomboletta a spray	12 +	4000 349 451	37,05 ¹⁾	TC61

¹⁾ prezzo per pz.

OKS



Olio multifunzionale OKS 601

olio multiplo liquido · ottime proprietà di scorrevolezza · eccellente protezione anticorrosione · **smontaggio di parti arrugginite** · eccellenti proprietà lubrificanti · respinge l'umidità · pulizia e cura di superfici metalliche · protezione dei contatti elettrici



Contenuto [ml]	Contenitore	UV	N° articolo	EUR	CC
400	bomboletta a spray	12 +	4000 349 008	18,80 ¹⁾	TC61

¹⁾ prezzo per pz.



8

OKS



Olio protettivo 701

per la lubrificazione e manutenzione di componenti di macchine di precisione · senza resina e acido · ottima proprietà di scorrimento · forza lubrificante ottimale · **compatibile con la plastica** · per l'utilizzo su strumenti di misura nella tecnologia di precisione o nell'ottica

Contenuto [ml]	Contenitore	UV	N° articolo	EUR	CC
400	bomboletta a spray	12	+ 4000 349 009	45,19 ¹⁾	TC61

¹⁾ prezzo per pz.

Olio da taglio ad alte prestazioni Cut Spray

(ex olio da taglio spray) · **senza cloro** · **senza silicone** · olio da taglio spray altamente attivo per l'impiego puntuale in molti settori di lavoro, come truciatura e costruzione in acciaio · adatto per tutti i materiali metallici, in particolare per acciai inox resistenti alla ruggine e all'acido · per zone da lavorare difficilmente accessibili p. es. durante i lavori sopra la testa · impiego mirato per il montaggio a la riparazione · vantaggi particolari: buona aderenza, spruzzo puntuale, durata più lunga dell'utensile

Contenuto [ml]	Contenitore	UV	N° articolo	EUR	CC
400	bomboletta a spray	12	+ 4000 354 060	30,30 ¹⁾	TK28

¹⁾ prezzo per pz.



Pasta di levigatura

per il controllo della superficie · l'uniformità dello strato di colore testimonia la qualità di lavorazione

Contenuto [g]	Contenitore	Colore	UV	N° articolo	EUR	CC
60	tubetto	blu	12	+ 4505 030 310	16,00 ¹⁾	TC04

¹⁾ prezzo per pz.

Spray speciale ad olio da taglio Cut Planto S

(ex spray opta Uni-Nat) · non miscelabile con acqua · a base di materie prime rinnovabili e senza cloro · olio da taglio pregiato ed ecologico biodegradabile · ottimale per la lavorazione di metallo universale come p. es. filettatura, fresatura ecc.

Contenuto [ml]	Contenitore	UV	N° articolo	EUR	CC
400	bomboletta a spray	12	+ 4000 355 506	18,25 ¹⁾	TK28

¹⁾ prezzo per pz.

CRC



Olio da perforazione/taglio SUPERCUT

olio da taglio ad alte prestazioni per tutti i materiali · riduce le forze di taglio, accorcia i tempi di lavorazione e allunga la durata degli utensili da taglio · olio schiumogeno non appiccicoso, non cola neanche sulle superfici verticali · senza silicone, cloro e ammina · grazie all'aggiunta di alta pressione adatto anche per tipi di metallo duro

Contenuto [ml]	Contenitore	UV	N° articolo	EUR	CC
400	bomboletta a spray	12	+ 4000 349 204	38,86 ¹⁾	TB14

¹⁾ prezzo per pz.

Olio da taglio ad alte prestazioni Cut 2000

(ex opta 2000) · **senza cloro** – **senza nitrite** – **senza silicone** · per qualsiasi tipo di lavorazione di metallo con asporto di trucioli: p. es. filettatura, perforazione, svasatura, abrasione, fresatura, tornitura, sgombri ecc. · per la lubrificazione supplementare a mano e per la lubrificazione perimetrale · per la lavorazione di tutti i metalli ferrosi e non ferrosi, acciai nobili a basso contenuto di idrocarburo e ad alta lega resistenti alla ruggine e all'acido

Contenuto	Contenitore	N° articolo	EUR	CC
250 ml	flacone spray	4000 355 400	10,63	TK28
5 l	tanica	4000 355 401	110,61	TK28
10 l	tanica	4000 355 402	205,67	TK28

OKS



Olio di taglio OKS 390 / OKS 391

per lavori di truciatura **su tutti i metalli** · consente elevate velocità di taglio · riduce il dispendio di forze · garantisce superfici di taglio ottimali e allunga la durata dell'utensile · a impiego universale nelle officine e durante i montaggi · non miscelabile con acqua

Contenuto [ml]	Contenitore	UV	N° articolo	EUR	CC
400	bomboletta a spray	12	+ 4000 349 006	34,73 ¹⁾	TC61

¹⁾ prezzo per pz.

Olio di taglio Premium Cut 3000

senza cloro · **senza silicone** · **senza PCB** · **senza solventi** · olio da taglio Premium a base di olio minerale, non miscelabile con acqua a viscosità moderna bassa con eccellente livello prestazionale per qualsiasi tipo di lavorazione di metallo con asporto di trucioli e per tutti i materiali · particolarmente adatto per la lubrificazione di raffreddamento perimetrale **Avviso:** tempi di punzonatura utensili a velocità di taglio e avanzamento ottimali · qualità superficiale, stabilità dimensionale, protezione degli utensili perfette · prestazione nettamente superiore rispetto ai prodotti convenzionali · oli da taglio per materiale colorato e lavorazione VA

Contenuto [l]	Contenitore	N° articolo	EUR	CC
5	tanica	4000 355 520	117,99	TK28
10	tanica	4000 355 521	220,84	TK28



Olio per filettatura Cut Akafil

senza cloro · senza silicone · senza PCB · senza solventi · un olio da taglio ad alte prestazioni universale, ad alta viscosità, non miscelabile con acqua a base minerale con principi attivi efficaci ad alta concentrazione · è particolarmente adatto per la lavorazione di materiali difficilmente trucioliabili, soprattutto durante la filettatura e l'alesatura · impiegabile ovunque siano richieste lavorazioni estreme e massime prestazioni · in particolare per l'apporto di lubrificante



Contenuto	Contenitore	N° articolo	EUR	CC
210 ml	bottiglia	4000 355 515	18,63	TK28
10 l	-	4000 355 516	438,07	TK28



Olio speciale da taglio Cut S DVGW

(ex opta KL 30 S) · **sintetico, senza minerali, senza silicone · certificato secondo DVGW, numero di registrazione DVGW: DW-0201AT2532** · per l'installazione di impianti di erogazione di acqua potabile e nell'industria meccanica per il settore alimentare · fluido per filettatura pronto per l'uso con la massima capacità lubrificante, da impiegare solo non diluito · notevole miglioramento della prestazione di taglio, garantisce una lunga durata di macchine e utensili · il campo di impiego preferito sono le macchine per filettature



Contenuto	Contenitore	UV	N° articolo	EUR	CC
400 ml	bomboletta a spray	12 +	4000 355 409	20,40	TK28
5 l	tanica	1	4000 355 411	119,06	TK28
10 l	tanica	1	4000 355 412	225,89	TK28

¹¹ prezzo per pz.



Olio speciale da taglio Minimal 1000

(ex opta WI 3050) · **senza cloro – senza nitrite – senza silicone** · un lubrificante a quantità minima per l'utilizzo negli impianti di nebulizzazione ad alta pressione nella lavorazione con trucioli di materiali in alluminio e acciaio · consolidato per utensili con rifornimento di refrigerante interno · adatto p. es. per segare, fresare, perforare, tagliare e formare filetti, punzoni, forbici e mordicchio · **nessun obbligo da parte dell'ufficio di protezione dell'acqua oppure dell'associazione di categoria.**



Contenuto [l]	Contenitore	N° articolo	EUR	CC
5	tanica	4000 355 512	215,12	TK28



Olio da taglio ad alte prestazioni Akawax

senza cloro · senza silicone · senza PCB · senza solventi · pregiato olio da taglio a base di olio minerale, diverse cere con additivi altamente attivi nella pratica cartuccia di cartone · indispensabile quando non è possibile una lubrificazione automatica, in particolare per perforazioni sopra la testa, filettature e anche per segare · impiegabile soprattutto per la lavorazione manuale di metallo



Contenuto [g]	Contenitore	N° articolo	EUR	CC
80	perno	4000 355 525	8,93	TK28
350	perno	4000 355 526	20,81	TK28



Lubrorefrigerante ad alte prestazioni Cool 500

(ex opta HE 500) · **senza cloro · senza nitrite · senza silicone** · un lubrorefrigerante ad alte prestazioni miscelabile con acqua, emulsionabile a base di olio minerale · resistente all'emulsione con elevata protezione anticorrosione · a schiuma ridotta · additivi speciali per la lubrificazione forniscono al lubrorefrigerante ad alte prestazioni proprietà superiori alla media per il lubroraffreddamento durante la lavorazione di metalli · adatto per tutti i materiali metallici convenzionali, in particolare per acciaio, acciai altamente legati e acciai inox · utilizzo su seghe circolari, a nastro e ad arco nonché su torni, fresatrici, perforatrici e filettatrici · **sono soddisfatti i requisiti della TRGS 611.**



Concentrazione di impiego:

asportazione di trucioli generale: 5 %
asportazione di trucioli pesante: 10 %

Contenuto [l]	Contenitore	N° articolo	EUR	CC
5	tanica	4000 355 500	109,57	TK28
10	tanica	4000 355 501	203,97	TK28



Lubrorefrigerante ad alte prestazioni Cool 600 HS

(ex opta 783) · **senza cloro – senza nitrite – senza silicone – senza diammina** · un lubrorefrigerante miscelabile in acqua a base semisintetica · a impiego universale per quasi tutti i materiali e prodotti · grazie a pregiati additivi EP garantisce un buon raffreddamento, un'elevata capacità di bagnatura e un effetto lubrificante superiore alla media · impiegabile nei sistemi centrali e anche su macchine singole senza problemi e in modo redditizio · altamente antibatterico · emulsione a lunga durata stabile e protezione anticorrosione sicura sulle macchine e sui materiali · **sono soddisfatti i requisiti della TRGS 611.**



Concentrazione di impiego:

asportazione di trucioli generale: 5–6 %
molatura: 2–3 %

Contenuto [l]	Contenitore	N° articolo	EUR	CC
10	tanica	4000 355 505	223,78	TK28



Lubrorefrigerante Premium Cool 700 S

(ex opta KM 701) · **senza cloro – senza nitrite – senza silicone – senza fenolo** · lubrorefrigerante senza olio minerale, miscelabile in acqua · forma una soluzione trasparente di acqua chiara · pregiati additivi EP garantiscono un buon raffreddamento, un'elevata capacità di bagnatura e una lubrificazione ottimale · per processi ad asportazione di trucioli come molatura e nelle macchine utensili ad alimentazione singola durante la lavorazione di ghisa, acciaio, acciai altamente legati e metalli non ferrosi · **sono soddisfatti i requisiti della TRGS 611.**



Concentrazione di impiego:

molatura: 2-3 %
lavorazione normale: 5 %
lavorazione pesante: 10 %

Contenuto [l]	Contenitore	N° articolo	EUR	CC
5	tanica	4000 355 510	112,51	TK28
10	tanica	4000 355 511	213,25	TK28



Olio idraulico HLP 46

ISO VG 46 · olio idraulico HLP secondo DIN 51524-2 o olio idraulico HM secondo la più recente ISO 6743/4 a base di raffinati speciali altamente resistenti all'invecchiamento · soddisfano i requisiti minimi imposti dalla norma e le superano in molti punti · a impiego universale, in particolare negli impianti idraulici sottoposti a forti sollecitazioni termiche nei quali sono previste infiltrazioni di acqua con corrosione e che sono dotati di pompe o idromotori che in seguito al tipo di costruzione o alle condizioni di esercizio necessitano di olio e additivi per la riduzione dell'usura per attrito misto

Contenuto [l]	Contenitore	UV	N° articolo	EUR	CC
10	tanica		4000 355 530	151,58	TK28



Detergente per industria alimentare OKS 2671

senza coloranti · per la rimozione di residui di olio e grasso vecchi e incrostatosi oppure per il distacco di residui di silicone e colla · **evapora rapidamente e senza lasciare residui** · forte azione di pulizia · **buona compatibilità con la plastica** per le plastiche convenzionali · impiegabile nell'industria alimentare, foraggera e farmaceutica · NSF K1 / K3 reg.-n. 149998 · controllare precedentemente la compatibilità superficiale

Contenuto [ml]	Contenitore	UV	N° articolo	EUR	CC
400	bomboletta a spray	12	+ 4000 349 150	25,52 ¹⁾	TC61

¹⁾ prezzo per pz.



Detergente industriale QUICKLEEN PLUS

detergente industriale con elevata capacità di distacco dello sporco · **grazie all'elevato punto di infiammabilità di 29 °C il rischio di accensione durante l'utilizzo è ridotto**, corrisponde anche ai requisiti più elevati della sicurezza sul posto di lavoro (AII) · evapora senza lasciare residui entro pochi minuti · perfettamente adatto per pulire e sgrassare componenti di veicoli e di macchine nonché superfici metalliche di tutti i tipi

Contenuto [ml]	Contenitore	UV	N° articolo	EUR	CC
500	bomboletta a spray	12	+ 4000 349 203	14,20 ¹⁾	TB14

¹⁾ prezzo per pz.



Detergente per acciaio inox INOX KLEEN

con omologazione alimentare NSF C1/A7 (n. reg 138083) · schiuma di pulizia e manutenzione speciale ad acqua per acciaio inox, alluminio e cromo · dopo la pulizia rimane una superficie lucida uniforme · uno strato di pellicola sottilissimo impermeabile all'acqua garantisce una brillantezza a lunga durata

Contenuto [ml]	Contenitore	UV	N° articolo	EUR	CC
500	bomboletta a spray	12	+ 4000 354 350	20,02 ¹⁾	TB14

¹⁾ prezzo per pz.



Detergente universale OKS 2610 / OKS 2611

per componenti di macchine e superfici con sporcizia oleosa o grassa · **evapora rapidamente e senza lasciare residui** · elevata potenza riparatrice · nessuna sovrapposizione · detergente per punti di lubrificazione e incollaggio

Contenuto [ml]	Contenitore	UV	N° articolo	EUR	CC
500	bomboletta a spray	12	+ 4000 349 029	26,84 ¹⁾	TC61

¹⁾ prezzo per pz.



Olio di protezione anticorrosione e prodotto di cura 3-36

per superfici metalliche · per superfici lucide in alluminio, acciaio e cromo · lascia un film protettivo e lubrificante quasi impercettibile · sostanza di protezione del manico · rimuove lo sporco oleoso, fuliginoso o grasso · punto di infiammabilità 78 °C · senza silicone · classificato dall'associazione dell'alluminio come detergente non abrasivo · **registrato per la tecnologia alimentare secondo NSF H2 (n. reg. 139736)**

Contenuto [ml]	Contenitore	UV	N° articolo	EUR	CC
500	bomboletta a spray	12	+ 4000 354 356	30,61 ¹⁾	TB14

¹⁾ prezzo per pz.



Detergente rapido OKS 2661

per componenti di macchine e superfici con sporcizia oleosa o grassa · **evapora rapidamente e senza lasciare residui** · elevata potenza riparatrice · ideale per la preparazione di incollaggi e la pulizia di punti di lubrificazione · detergente per freni

Contenuto [ml]	Contenitore	UV	N° articolo	EUR	CC
600	bomboletta a spray	12	+ 4000 349 032	12,50 ¹⁾	TC61

¹⁾ prezzo per pz.



Spray ad aria compressa OKS 2731

rimozione di particelle di sporco in punti difficilmente accessibili · miscela di gas compresso secca, priva di olio · **evapora rapidamente e senza lasciare residui** · per lavori di manutenzione nell'elettronica, la tecnologia della meccanica di precisione, sugli apparecchi ottici e su tutte le macchine da ufficio

Contenuto [ml]	Contenitore	UV	N° articolo	EUR	CC
400	bomboletta a spray	12	+ 4000 349 034	16,66 ¹⁾	TC61

¹⁾ prezzo per pz.

OKS



Schiuma detergente multiuso OKS 2631

rimuove lo sporco organico aderente e depositi di nicotina, grasso e silicone · pulisce metalli, plastiche, vetro e gomma nel settore gastronomico, nell'ufficio e settore automobilistico in modo delicato e senza lasciare aloni · perfettamente adatta per superfici verticali

Avvertenza: agitare bene la bombola prima dell'uso · spruzzare omogeneamente a una distanza di ca. 20-30 cm · dopo un breve tempo di azione in condizioni umide pulire con un panno o una cellulosa pulita antipelucchi

Contenuto [ml]	Contenitore	UV	N° articolo	EUR	CC
400	bomboletta a spray	12	+ 4000 349 031	19,46 ¹⁾	TC61

¹⁾ prezzo per pz.

buzil



Detergente per vetro Profiglass G 522

pronto per l'uso, con effetto anti-soiling · si asciuga rapidamente e senza lasciare aloni · elevata efficienza detergente, soprattutto per residui di grasso · per la pulizia di manutenzione di superfici come specchi, vetro, finestre, telai, plastica e finestrini di autoveicoli · dosaggio: applicazione pura

Contenuto [l]	Contenitore	UV	N° articolo	EUR	CC
10	tanica		9000 473 316	85,81	TX31

buzil



Detergente con alcool Blitz Citro G 481

detergente neutro universale con alcol · per tutte le superfici impermeabili all'acqua, in particolare quelle di plastica · asciuga velocemente · non lascia aloni · con profumo di limone · utilizzabile anche concentrato · dosaggio: 20-50 ml / 10 l di acqua

Contenuto [l]	Contenitore	UV	N° articolo	EUR	CC
1	bottiglia	12	+ 9000 473 313	10,08 ¹⁾	TX31
10	tanica	1	9000 473 314	84,67	TX31

¹⁾ prezzo per pz.

buzil



Detergente per sanitari Bucasan® Trendy T 464

a base di acido solfammino · per la pulizia intensiva di tutte le superfici e tutti gli oggetti resistenti all'acido nelle zone umide · rimuove i residui di sapone, urina ecc. in modo delicato e senza lasciare aloni · con protezione anticorrosione anche su cromo e acciaio inox · dosaggio: 20-50 ml / 10 l di acqua

Contenuto [l]	Contenitore	UV	N° articolo	EUR	CC
1	bottiglia	12	+ 9000 473 345	11,60 ¹⁾	TX31
10	tanica	1	9000 473 344	100,81	TX31

¹⁾ prezzo per pz.

buzil



Detergente delicato Vario Clean Trendy T 560

pulisce in modo rapido e molto efficiente · profumo trendy igienico e fresco · per la pulizia di manutenzione giornaliera di materiali, superfici e rivestimenti di pavimenti delicati e resistenti all'acqua come porte Resopal, telaio di finestre, corpi riscaldanti, superfici di plastica e di vetro, pavimenti in pietra o piastrelle · dosaggio: 50 ml / 10 l di acqua

Contenuto [l]	Contenitore	N° articolo	EUR	CC
10	tanica	9000 473 311	100,32	TX31



Detergente igienizzante Professional Classic

detergente igienizzante con cloro attivo · ad azione antibatterica (incl. E. coli e Listra) e fungicida · rimuove sporco, batteri, macchie e odori senza fatica · campi di applicazione: pavimenti, superfici, nel WC, negli scarichi ecc.

Utilizzare i biocidi in modo sicuro. Prima dell'uso leggere sempre l'etichettatura e le informazioni sul prodotto.

Contenuto [l]	Contenitore	UV	N° articolo	EUR	CC
5	tanica	4	+ 9000 473 515	31,89 ¹⁾	TC16

¹⁾ prezzo per pz.

buzil



Detergente per lavaggio Unibuz G 235

a base di polimeri solubili in acqua per la pulizia di manutenzione di rivestimenti di pavimenti resistenti all'acqua · per PVC, linoleum, caucciù, granito, marmo, pietra squadrata in calcestruzzo · dosaggio: 50-150 ml / 10 l di acqua

Contenuto [l]	Contenitore	N° articolo	EUR	CC
10	tanica	9000 473 301	89,10	TX31



Detergente per bagno Professional

rimuove rapidamente il sapone e lo sporco · contiene un'elevata percentuale di acido e scioglie in modo eccellente i depositi di calcare · con un'utilizzo regolare si previene la formazione di calcare, lascia un profumo fresco

Contenuto [ml]	Contenitore	N° articolo	EUR	CC
750	spruzzino	9000 473 525	13,58	TC16





Decalcificatore SURE Descaler

un detergente acido concentrato per la rimozione di depositi di calcare · adatto per la rimozione regolare di depositi di calcare come contenitori termici (Bain Maries), scaldabagni, streamer e contenitori termici per tè e caffè · senza sostanze profumate e coloranti · contiene principi attivi vegetali da fonti rinnovabili, 100% biodegradabile secondo il test OECD 301B · nessuna classificazione ed etichettatura di pericolosità per l'ambiente, nessun pericolo per l'utente · eccellente adesione sulle superfici verticali · molto efficace contro incrostazioni e fusioni minerali

Contenuto [l]	Contenitore	UV	N° articolo	EUR	CC
1	bottiglia	6	+ 9000 473 228	19,53 ¹⁾	TC16

¹⁾ prezzo per pz.



Prodotto antimuffa

prodotto antimuffa pronto per l'uso · agisce autonomamente contro la muffa su facciate, tetti, recinzioni di legno, terrazze, piastrelle per percorsi pedonali ecc. · effetto a lunga durata · per tutte le superfici, controllare la tollerabilità nei punti nascosti · senza cloro e acido · prodotto a base di biocidi Utilizzare i biocidi in modo sicuro. Prima dell'uso leggere sempre l' etichettatura e le informazioni sul prodotto.

Utilizzare con cautela i prodotti biocidi · Leggere sempre etichetta e informazioni sul prodotto prima dell'uso.

Contenuto [l]	Contenitore	UV	N° articolo	EUR	CC
1	bottiglia	6	+ 4000 355 693	13,47 ¹⁾	TK11
5	tanica	1	4000 355 694	64,20	TK11

¹⁾ prezzo per pz.



Detergente JaTop38

per un'ampia gamma di applicazioni · detergente ad alte prestazioni · fortemente concentrato a base di butile · con protezione metallica · per l'uso commerciale e industriale · non infiammabile · detergente indispensabile nelle mense, nei mattatoi e in altre aziende di alimenti · detergente per filtro antigrasso · dosaggio: 1000 ml / 10 l di acqua · non aggredisce l'alluminio

Contenuto [l]	Contenitore	N° articolo	EUR	CC
0,75	spruzzino	9000 473 178	10,04	TC16
10	tanica	9000 473 180	91,08	TC16



Detergente industriale CITRO CLEANER

detergente industriale potente a base di terpeni di arancia · rimuove sporcizia di tutti i tipi e stacca soprattutto residui ostinati come resina, catrame, asportazioni di gomma, residui di colla e colori · piacevole profumo di arancia · asciuga senza lasciare residui

Contenuto	Contenitore	UV	N° articolo	EUR	CC
500 ml	bombola a spray	12	+ 4000 349 205	18,77 ¹⁾	TB14
5 l	tanica	2	+ 4000 349 206	163,63 ¹⁾	TB14

¹⁾ prezzo per pz.



Detergente industriale TASKI Attack Plus E9e

detergente ad alta efficienza a base di solvente · altamente alcalino · di uso versatile · particolarmente adatto per l'impiego nel settore industriale e per l'eliminazione di sporco ostinato come p. es. oli minerali e sintetici, impronte di pneumatici, catrame, oli e grassi organici · perfettamente adatto per l'impiego nei pulitori con aspirazione · adatto anche per macchine monovetro e sistemi di lavaggio a umido

Contenuto [l]	Contenitore	N° articolo	EUR	CC
5	tanica	9000 473 181	166,50	TC16



Detergente industriale Indumaster® Intensive IR 44

detergente alcalino con elevata capacità di distacco del grasso · formulazione a prova di distributori automatici · anche per apparecchi HD · economica nel consumo · particolarmente adatto per la pulizia di capannoni, garage, aziende di montaggio, mense e altre aziende di lavorazione di generi alimentari · dosaggio: 500-1000 ml / 10 l di acqua

Contenuto [l]	Contenitore	N° articolo	EUR	CC
10	tanica	9000 473 306	134,02	TX31



Detergente per macchina Indumaster® Protect IR 30

detergente industriale a basso contenuto alcalino · stacca lo sporco a contenuto di olio e grasso · adatto per distributori automatici e alta pressione · per la pulizia di fondo e intermedia di tutte le superfici lavabili e resistenti agli alcalini · per sporco ostinato contenente olio e grasso

Indicazione/Dosaggio:

pulizia manuale: 100-200 ml / 10 l di acqua
 pulizia di fondo: 500-1000 ml / 10 l di acqua
 distributore automatico: 200-500 ml / 10 l di acqua
 apparecchio ad alta pressione: da 1:5 a 1:10 con acqua

Contenuto [l]	Contenitore	N° articolo	EUR	CC
10	tanica	9000 473 322	92,05	TX31



Detergente forte Perfekt G 440

detergente forte alcalino · stacca lo sporco a contenuto di olio e grasso · successo ottimale nell'impiego nei distributori automatici · per la pulizia di fondo e intermedia di tutte le superfici lavabili e resistenti agli alcalini · consolidato nell'impiego nel risanamento da incendio · per lo sporco ostinato nel settore industriale · dosaggio: 100-1000 ml / 10 l di acqua

Contenuto [l]	Contenitore	N° articolo	EUR	CC
10	tanica	9000 473 305	109,47	TX31



Detergente attivo HP 500

detergente attivo concentrato senza solventi · contiene sostanze attive ad elevata efficienza detergente, delicato sulle superfici · 100% biodegradabile · rimuove autonomamente lo sporco più ostinato come olio, grasso, fuliggine e depositi di polvere dei freni · viene diluito in rapporto 1:20 (50 ml per ogni litro di acqua) (l'acqua calda migliora l'effetto scrostante) · sulle superfici molto sporche applicare il prodotto concentrato con una spugna · successivamente pulire accuratamente le superfici oppure sciacquare con acqua corrente · eventualmente ripetere l'operazione · nelle pulitrici ad alta pressione o a getto di vapore: dosare ca. 0,5-3 % sulla lancia

Contenuto [l]	Contenitore	UV	N° articolo	EUR	CC
1	bottiglia	6	+ 4000 355 602	12,74	TK11

¹⁾ prezzo per pz.



Raschietto in plastica NANO

bordo di raschiamento preciso in plastica per la rimozione di ghiaccio e neve dai finestrini delle auto · posizionamento su listello ganci possibile · modello semplice

Articolo stagionale (prezzo su richiesta)

Angolo del raschietto per il ferro [mm]	Colore	UV	N° articolo	EUR	CC
95	colori misti	50	+ 4000 363 237	3,12	TX23

¹⁾ prezzo per pz.



Raschietto in plastica

con impugnatura soft ergonomica, antiscivolo · raschietto in plastica con superficie di raschiamento precisa · made in Canada

Articolo stagionale (prezzo su richiesta)

Angolo del raschietto per il ferro [mm]	Lunghezza [cm]	UV	N° articolo	EUR	CC
100	25	24	+ 4000 363 235	9,25	TX23

¹⁾ prezzo per pz.



Raschietto in plastica

impugnatura con profilo · raschietto in plastica con superficie di raschiamento precisa · spazzaneve per la rimozione della neve dai finestrini e dalle superfici verniciate · made in Canada

Articolo stagionale (prezzo su richiesta)

Angolo del raschietto per il ferro [mm]	Lunghezza [cm]	UV	N° articolo	EUR	CC
90	40	18	+ 4000 363 236	12,12	TX23

¹⁾ prezzo per pz.



Panno da pulizia

utilizzabile umido o asciutto · impiegabile per vetro, specchi · anima di schiuma assorbente con rivestimento in pelle sintetica

Articolo stagionale (prezzo su richiesta)

UV	N° articolo	EUR	CC
40	+ 4000 363 233	4,50	TX23

¹⁾ prezzo per pz.



Densimetro per liquido antigelo

per controllare il punto di congelamento del liquido del radiatore · consente misurazioni precise per tutti gli agenti antigelo per radiatore convenzionali · più sicurezza con un maneggio semplicissimo

Articolo stagionale (prezzo su richiesta)

UV	N° articolo	EUR	CC
10	+ 4000 363 232	6,44	TX23

¹⁾ prezzo per pz.



Triangolo di emergenza XS Mini EURO

nella valigetta di plastica · costruzione di base pregiata, stabile · eccellenti valori di riflessione dei riflettori · estremamente leggero e a ingombro ridotto · marchio di verifica: ECE R 27 · dimensione: 43 x 39 cm (lar x alt)

UV	N° articolo	EUR	CC
10	+ 4000 363 005	13,09	TX23

¹⁾ prezzo per pz.



Estrattore di silicone

detergente a flusso lento per superfici senza residui · perfettamente adatto per rimuovere residui di lucidatura silicônica di componenti che devono essere riverniciati e anche masse sigillanti di silicone non indurite e distaccanti prima della verniciatura successiva

Contenuto [l]	N° articolo	EUR	CC
6	+ 4000 355 826	60,15	TK11



Polverizzatore industriale

trasparente · con ugello in plastica regolabile · adatto per sostanze chimiche delicate, solventi e detersivi e oli per casseforme

Capienza [l]	N° articolo	EUR	CC
1	4000 355 692	5,78	PU08

Polverizzatore industriale

plastica, con ugello in plastica · adatto per sostanze chimiche · detersivi, solventi e detersivi · non adatto per acetone, glicole, ammoniaca, detersivi per freni e acidi, p. es. acido formico e acetico

Capienza [l]	N° articolo	EUR	CC
0,75	4000 356 050	15,13	TK64

Polverizzatore industriale 360°

sistema di aspirazione/spruzzo speciale a 360° speciale, compatibile con solventi e super resistente · in polietilene (PE) · ugello in plastica regolabile: libera scelta tra nebulizzazione e getto · impugnatura ergonomica: facilita il lavoro · spruzza in tutte le posizioni · per liquidi simili all'acqua

Capienza [l]	N° articolo	EUR	CC
0,5	4000 356 425	32,86	TC12



Polverizzatore industriale

polverizzatore manuale con **guarnizioni FPM** e ugello in plastica · polverizzatore manuale: portata 1,5 ml per corsa, ugello regolabile, altezza 26,5 cm, larghezza 11 cm · adatto per sostanze chimiche, solventi e detersivi e oli per casseforme

Capienza [l]	N° articolo	EUR	CC
1	4000 355 690	9,32	PU08

Spruzzatore a pressione universale

con **guarnizioni in FPM** e ugello in plastica · impianto di pompaggio PP · contenitore in plastica con scala di riempimento, pompa in plastica facile da azionare, valvola di sicurezza, ugello in plastica regolabile · molla con rivestimento speciale · utilizzabile nel settore della pulizia – pulizia di veicoli, pulizia di edifici, disinfezione, protezione anti-corrosione industriale, per lubrificare e impregnare etc. · capienza: 1,5 l

Capienza [l]	N° articolo	EUR	CC
1,5	4000 355 695	36,53	PU08

8



Atomizzatore

polverizzatore vuoto in plastica con pregiate guarnizioni compatibili per BRUNOX® Turbo-Spray® per il travaso del prodotto dalla tanica (n° dell'articolo 4000 347 109)

Capienza [l]	N° articolo	EUR	CC
0,5	4000 347 106	12,50	TU09

Polverizzatore industriale a doppia azione

testa di polverizzazione con corsa doppia · liberamente posizionabile · colore: nero · molla a pressione e in acciaio inox · per l'uso con mezzi liquidi come lubrificanti, detersivi per freni e detersivi dei settori industria e autoveicoli, premesso che i materiali dell'atomizzatore siano resistenti a questi mezzi · eventualmente testare l'idoneità · dopo l'uso sciacquare abbondantemente con acqua · volume di spruzzo per corsa doppia: 1,4 ml · **guarnizione: Viton**

Capienza [l]	N° articolo	EUR	CC
0,75	4000 356 051	24,69	TK64

Spruzzatore a pressione Extra

con **guarnizioni in FPM** · impianto di pompaggio PA · contenitore in plastica con scala di riempimento · ugello in plastica regolabile · plastica PA con tubo di rivestimento in plastica per la protezione della valvola di ritegno · utilizzo nel settore automotive, per mezzi a base di nafta come p. es. detersivi per freni

Capienza [l]	N° articolo	EUR	CC
1,5	4000 355 696	42,04	PU08

PRESSOL



Spruzzatore a pressione

adatto per l'acqua · non adatto per acetone, glicole, ammoniaca, detergente per freni e acidi, p. es. acido formico e acetico, nonché per sostanze chimiche · pressurizzazione manuale · testa dell'atomizzatore con ugello in ottone regolabile e chiudibile

Capienza [l]	N° articolo	EUR	CC
1	4202 406 050	37,05	TK64

PRESSOL



Spruzzatore a pressione SPRAYFlxx

plastica · con ugello di getto piatto · contenitore in HDPE con scala in ml · **guarnizioni in FKM Viton®** · pressurizzazione manuale con valvola combinata di sovrappressione e spurgo · resistente ai raggi UV · con codificazione del colore sul contenitore

Capienza [l]	Tipo	N° articolo	EUR	CC
0,8	acid	4000 356 150	54,37	TK64
0,8	alcalino	4000 356 151	54,37	TK64

m4c



Flacone spray

PE · trasparente · per uso alimentare (conforme a LFGB) · tubo estraibile · resistente al carburante, all'olio e all'acido

Capienza [l]	UV	N° articolo	EUR	CC
0,5	6	4000 356 912	6,86 ¹⁾	TUA4

¹⁾ prezzo per pz.

PROMAT CHEMICALS



Spruzzatore a pressione

con **guarnizioni in FPM** · impianto di pompaggio PE · con pulsante di sicurezza · dopo il lavoro la pressione rimane grazie a una guarnizione di sicurezza (3 bar) · con valvola di pressione di sicurezza · ugello in plastica regolabile · molle in acciaio inox

Capienza [l]	N° articolo	EUR	CC
2	4000 355 698	18,28	PU08

PROMAT CHEMICALS



Spruzzatore di schiuma

con **guarnizioni in FPM** · impianto di pompaggio PE · con tre diversi ugelli in plastica · pompa di pressione con pratica guarnizione per spruzzare schiuma · con valvola di pressione di sicurezza · con leva di sicurezza · ugello in plastica regolabile · molle in acciaio inox · **senza contenuto!** · detergente a schiuma concentrato adatto vedi No dell'articolo 4000 355 703

Capienza [l]	N° articolo	EUR	CC
2	4000 355 699	25,00	PU08

reilang SOLUTIONS Das einzige Original



Flacone spray

in plastica resistente agli acidi (ND-PE) · con tubo di spruzzo a gomito estraibile - ottimale per spruzzare liquidi · riempimento facile, redditizio

Capienza [ml]	UV	N° articolo	EUR	CC
250	6	4000 356 406	8,52 ¹⁾	TC21

¹⁾ prezzo per pz.

PRESSOL



Spruzzatore a pressione POMPAXx

campi di impiego: pulizia e disinfezione, pulizia di macchine e veicoli · per nebulizzare olio per casseforme · non adatto per acetone, glicole, ammoniaca e acidi, p. es. acido formico e acetico · pressurizzazione manuale · testa dell'atomizzatore con ugello in plastica regolabile e chiudibile

Capienza [l]	N° articolo	EUR	CC
2	4202 406 051	58,21	TK64

reilang SOLUTIONS Das einzige Original



Micronebulizzatore per detergente per freni

in alluminio · particolarmente adatto per nebulizzare e applicare detergenti per freni di tutti i tipi · in alternativa alle bombolette spray: funziona senza propellente e aria compressa · molto resistente grazie alla pompa di precisione e la sfera in acciaio inox all'interno della valvola · pressione 25 bar · testa di spruzzo variabile l'angolo di spruzzo variabile consente anche il getto puntuale

Capienza [l]	N° articolo	EUR	CC
0,5	4000 356 450	90,66	TC21

reilang SOLUTIONS Das einzige Original



Flacone spray

in plastica resistente agli acidi (ND-PE) · con chiusura antigoccia fine per il dosaggio facile, fine di mordenti, vernici, diluenti e altri prodotti per superfici

Capienza [ml]	UV	N° articolo	EUR	CC
125	6	4000 356 407	5,33 ¹⁾	TC21
250	6	4000 356 408	5,61 ¹⁾	TC21

¹⁾ prezzo per pz.



Oliatore multiuso

oliatore a pressione in PE morbido con chiusura ugello · con tubicino in ottone bloccabile e ugello in ottone fissato

Capienza [ml]	UV	N° articolo	EUR	CC
125	6	4000 356 460	9,18 ¹⁾	TC21
250	6	4000 356 461	9,21 ¹⁾	TC21
500	6	4000 356 462	9,90 ¹⁾	TC21

¹⁾ prezzo per pz.

Oliatore

in PE · trasparente · senza pompa · per l'officina e l'hobby · con tubo di spruzzo in ottone estraibile · ermetico grazie alla chiusura girevole sulla punta del tubo · resistente all'olio, all'acido e al carburante

Capienza [ml]	UV	N° articolo	EUR	CC
125	10	4000 356 000	7,45 ¹⁾	TK64
250	10	4000 356 001	8,07 ¹⁾	TK64
500	10	4000 356 002	8,21 ¹⁾	TK64

¹⁾ prezzo per pz.

Oliatore speciale

olia in qualsiasi posizione · elevata portata · con bocchetta di riempimento · realizzato a mano, in lamiera bianca · pompa di plastica ad azione semplice · stazione di pompaggio con 2 valvole a sfera, consente un'erogazione dosata delle gocce

Capienza [ml]	N° articolo	EUR	CC
250	4000 356 010	28,71	TK64



Oliatore a pressione

in PE · trasparente · bocchetta di uscita in PVC con calotta protettiva · resistente a olio e acidi

Capienza [ml]	UV	N° articolo	EUR	CC
125	10	4000 356 803	3,05 ¹⁾	TX74
250	10	4000 356 804	3,53 ¹⁾	TX74

¹⁾ prezzo per pz.

Oliatore spray

in HDPE · senza saldatura · elastico e infrangibile · contenuto visibile · pompa di ottone ad azione semplice · stazione di pompaggio con 2 valvole a sfera, consente un'erogazione dosata delle gocce · disassemblabile · n° dell'articolo 4000 356 007 con pompa doppia

Capienza [ml]	N° articolo	EUR	CC
200	4000 356 005	27,50	TK64
300	4000 356 006	29,47	TK64
500	4000 356 007	41,90	TK64

Oliatore industriale

in zinco pressofuso · resistente ai colpi · robusta · pompa di ottone ad azione semplice · stazione di pompaggio con 2 valvole a sfera, consente un'erogazione dosata delle gocce

Capienza [ml]	N° articolo	EUR	CC
500	4000 356 011	49,94	TK64



Oliatore

in PE · trasparente · con tubo in ottone estraibile · con cappuccio di chiusura in ottone girevole e chiudibile · resistente a olio e acidi

Capienza [ml]	UV	N° articolo	EUR	CC
125	10	4000 356 800	5,96 ¹⁾	TX74
250	10	4000 356 801	6,41 ¹⁾	TX74
500	10	4000 356 802	6,82 ¹⁾	TX74

¹⁾ prezzo per pz.

Oliatore MERKUR

(con contenitore in PE) · con pompa doppia e pistone girevole · il prezioso contenitore di PE è dotato di una pompa principale e di una di testata · svuotamento completo del contenitore grazie al pistone di aspirazione azionato con forza di gravità, a cuscinetti girevoli · effetto completo dell'oliatore con l'impiego a testa in giù

Capienza [ml]	N° articolo	EUR	CC
200	4000 356 403	48,62	TC21
300	4000 356 404	52,64	TC21
500	4000 356 405	61,71	TC21

Oliatore industriale

in zinco pressofuso · resistente ai colpi · robusta · pompa di ottone ad azione doppia · stazione di pompaggio con 2 valvole a sfera, consente un'erogazione dosata delle gocce

Capienza [ml]	N° articolo	EUR	CC
200	4000 356 015	45,57	TK64
300	4000 356 016	45,57	TK64
500	4000 356 017	56,55	TK64



Oliatore spray

in metallo · con impugnatura stabile e chiusa · per una facile manipolazione · pompa in ottone · tubo di spruzzo metallico rigido e flessibile

Capienza [ml]	N° articolo	EUR	CC
200	4000 356 808	19,84	TX74
300	4000 356 809	21,68	TX74
500	4000 356 810	23,13	TX74



Brocca graduata

in HDPE · resistente all'olio, all'acido e al carburante · scarico a forma di imputo · infrangibile e stabile · intervallo di temperatura: -10 °C + 110 °C · ripartizione in scala tedesca, inglese e americana

Capienza [l]	N° articolo	EUR	CC
1	4000 356 081	19,60	TK64
2	4000 356 082	22,65	TK64
3	4000 356 083	29,40	TK64
5	4000 356 084	40,14	TK64
1	4000 356 091	23,44	TK64
2	4000 356 092	26,60	TK64
3	4000 356 093	33,24	TK64
5	4000 356 094	41,80	TK64

mato



Set di brocche graduate

3 pezzi · set di brocche graduate per liquidi in plastica tipo J-PP · confezionato nel sacchetto di plastica chiuso

Capienza [l]	N° articolo	EUR	CC
0,5/ 1 /2	4000 356 166	25,63 ¹⁾	TU52
1/ 2 /5	4000 356 167	34,53 ¹⁾	TU52

¹⁾ prezzo per set



Oliatore MERKUR

(con contenitore in alluminio) · con pompa doppia e pistone girevole · la costruzione in metallo pieno è dotata di una pompa principale e una di testa · svuotamento completo del contenitore grazie al pistone di aspirazione azionato con forza di gravità, a cuscinetti girevoli · effetto completo dell'oliatore con l'impiego a testa in giù

Capienza [ml]	N° articolo	EUR	CC
200	4000 356 400	63,86	TC21
300	4000 356 401	67,91	TC21
500	4000 356 402	80,48	TC21



Brocca graduata

PP · trasparente · con 2 ripartizioni in scala (blu + neutro) · resistente alle temperatura da -10 a +120 °C · con impugnatura aperta impilabile · scala permanente impressa · scala supplementare stampata blu per liquidi trasparenti · imbocco grande · modello infrangibile, stabile · resistente al carburante, all'olio e all'acido

Capienza [l]	N° articolo	EUR	CC
0,5	4000 356 905	5,02	TUA4
1	4000 356 906	6,51	TUA4
2	4000 356 907	12,33	TUA4
3	4000 356 908	13,82	TUA4



Set di imbusti

contenuto del set: misurino da 2 litri, imbuto 200 mm, tubo flessibile 250 mm (adatto per entrambi gli articoli) · adatto per: diesel, olio di riscaldamento, olio idraulico, oli sintetici e minerali, alcol, acqua, distillati leggeri

N° articolo	EUR	CC
4000 356 419	34,70 ¹⁾	TC21

¹⁾ prezzo per set



Bricco di misura

HD-PE · tubo di scarico flessibile · coperchio per bricco e tubo flessibile · due ripartizioni in scala · resistente al carburante, all'olio e all'acido

Capienza [l]	N° articolo	EUR	CC
1	4000 356 900	10,63	TUA4
2	4000 356 901	14,34	TUA4
3	4000 356 902	16,80	TUA4
5	4000 356 903	25,80	TUA4



Brocca graduata

in plastica (PP) stabile resistente ai solventi di qualità resistente · per l'impiego nella produzione · con una scala incisa blu per la misurazione precisa del contenuto · facile rimozione di residui di colore o mordente: basta comprimere la brocca graduata e i residui si staccano

Capienza [l]	N° articolo	EUR	CC
0,5	4000 356 415	7,96	TC21
1	4000 356 416	12,12	TC21
2	4000 356 417	22,23	TC21
3	4000 356 418	25,66	TC21



Brocca graduata

in lamiera bianca · realizzata a mano · con imbuto di scarico · tubo di scarico in plastica infrangibile, rigido

Capienza [l]	N° articolo	EUR	CC
0,5	4000 356 105	19,36	TK64
1	4000 356 106	22,58	TK64
2	4000 356 107	29,30	TK64





Brocca graduata

in lamiera di metallo zincata · protezione anti-ammaccatura grazie a uno spessore stabile della parete · elevata resistenza alla perforazione · imbocco metallico rigido a forma di imbuto, resistente alla deformazione e al calore · impressione "solo per olio minerale"

Capienza [l]	N° articolo	EUR	CC
1	4000 356 811	21,68	TX74
2	4000 356 812	29,12	TX74



Imbuto

HD-PE · arancione · per uso alimentare (conforme a LFGB) · bordo alto per un'elevata capienza e una protezione antischizzi · con staffe di spurgo per un flusso rapido · con impugnatura a linguette e sospensione · modello infrangibile, stabile · resistente al carburante, all'olio e all'acido

Ø [mm]	UV	N° articolo	EUR	CC
50	10	4000 356 918	1,11 ¹⁾	TUA4
70	10	4000 356 919	1,18 ¹⁾	TUA4
115	10	4000 356 921	1,94 ¹⁾	TUA4
150	10	4000 356 922	3,43 ¹⁾	TUA4

¹⁾ prezzo per pz.



Imbuto per liquidi

PE · arancione · imbuto pregiato, stabile con filtro · resistente all'olio, all'acido e al carburante · per il laboratorio e l'industria (omologato per l'industria alimentare)

Ø [mm]	N° articolo	EUR	CC
150	4000 356 410	12,02	TC21
200	4000 356 411	14,96	TC21
250	4000 356 412	17,59	TC21



Tanica di scorta olio

in lamiera bianca · realizzato a mano · forma circolare con coperchio della cerniera e chiusura tubo imperdibile · staffa di trasporto · fondo a doppia bordatura e saldatura · secondo DIN 6425

Capienza [l]	N° articolo	EUR	CC
5	4000 356 020	66,77	TK64
10	4000 356 021	69,19	TK64



Imbuto

HDPE · arancione · in polietilene (HDE) ad alta densità · per uso alimentare · resistente all'olio, all'acido e al carburante · scarico dritto con scanalature di spurgo · con linguetta di impugnatura e occhiello di sospensione integrato

Ø [mm]	UV	N° articolo	EUR	CC
50	10	4000 356 430	2,08 ¹⁾	TK64
75	10	4000 356 431	2,15 ¹⁾	TK64
100	10	4000 356 432	2,42 ¹⁾	TK64
120	10	4000 356 433	2,98 ¹⁾	TK64
150	10	4000 356 434	3,81 ¹⁾	TK64

¹⁾ prezzo per pz.



Set di imbuto

HD-PE · arancione · 6 pezzi · per uso alimentare (conforme a LFGB) · bordo alto per un'elevata capienza e una protezione antischizzi · con staffe di spurgo per un flusso rapido · con impugnatura a linguette e sospensione · modello infrangibile, stabile · resistente al carburante, all'olio e all'acido

Ø [mm]	N° articolo	EUR	CC
50, 70, 90, 115, 150, 160	4000 356 910	11,25 ¹⁾	TUA4

¹⁾ prezzo per set



Tanica di scorta olio

in lamiera di acciaio stabile a zincatura piena, a parete spessa (previene la ruggine volatile, protegge contro ammaccature) · adatta per mezzi autolubrificanti e non autolubrificanti, olio per riscaldamento e diesel, agenti antigelo, sostanze chimiche leggere non aggressive e mezzi a base di acqua · tubo di scarico chiudibile con un cappuccio metallico · imbocco metallico resistente alla deformazione e al calore

Capienza [l]	N° articolo	EUR	CC
5	4000 356 813	65,90	TX74
10	4000 356 814	70,30	TX74



Imbuto

HD-PE · arancione · per uso alimentare (conforme a LFGB) · filtro fine in metallo removibile · bordo alto per un'elevata capienza e una protezione antischizzi · con staffe di spurgo per un flusso rapido · con impugnatura a linguette e sospensione · modello infrangibile, stabile · resistente al carburante, all'olio e all'acido

Ø [mm]	N° articolo	EUR	CC
195	4000 356 915	6,61	TUA4
235	4000 356 916	9,38	TUA4



Set di imbuto

HDPE · arancione · 6 pezzi · con linguette di impugnatura per l'uso confortevole · resistente all'olio, all'acido e al carburante · di uso versatile · imbuto (Ø 160 mm) con filtro in ottone removibile

Ø [mm]	N° articolo	EUR	CC
50, 75, 100, 120, 150, 160	4300 600 317	23,06 ¹⁾	TK64

¹⁾ prezzo per set



Set di imbuti

PE · bianco · **4 pezzi** · imbuti pregiati, stabili per il laboratorio e l'industria · resistenti all'olio, all'acido e alla benzina

Ø [mm]	N° articolo	EUR	CC
50, 75, 100, 120	4000 356 421	9,04 ¹⁾	TC21

¹⁾ prezzo per set

Imbuto

HDPE · arancione · di plastica · con tubo avvolgibile e filtro in ottone · resistente all'olio, all'acido e al carburante

Ø [mm]	N° articolo	EUR	CC
160	4000 356 120	16,10	TK64

Imbuto

metallo · in lamiera bianca · bordo alto · filtro sostituibile · impugnatura maneggevole · scanalature per l'aerazione · tubo di scarico adatto vedi n° dell'articolo 4000 356 130

Ø [mm]	N° articolo	EUR	CC
160	4000 356 125	28,15	TK64
200	4000 356 126	32,55	TK64



Imbuto

HD-PE · arancione · con impugnatura · **per uso alimentare (conforme a LFGB)** · filtro fine removibile · bordo alto per un'elevata capienza e una protezione antischizzi · con staffe di spurgo per un flusso rapido · modello infrangibile, stabile · resistente al carburante, all'olio e all'acido

Ø [mm]	N° articolo	EUR	CC
160	4000 356 914	5,92	TUA4

Tubo di scarico

flessibile · per imbuto n° dell'articolo 4000 356 125 e 4000 356 126 · viene avvitato all'occorrenza

Adatto a imbuti	N° articolo	EUR	CC
	4000 356 130	14,54	TK64



Imbuto

HD-PE · arancione · con impugnatura · **per uso alimentare (conforme a LFGB)** · con tubo di scarico flessibile svitabile · filtro fine in metallo removibile · bordo alto per un'elevata capienza e una protezione antischizzi · con staffe di spurgo per un flusso rapido · con impugnatura a linguette e sospensione · modello infrangibile, stabile · resistente al carburante, all'olio e all'acido · adatto anche per aperture di riempimento piccole

Ø [mm]	N° articolo	EUR	CC
160	4000 356 913	7,90	TUA4

Tanica dell'acqua

per l'acqua · in polietilene · disassemblabile, facile da pulire · con rubinetto di scarico · accatastabile

Contenuto [l]	N° articolo	EUR	CC
10	4000 356 140	25,63	TK64
15	4000 356 141	34,15	TK64
20	4000 356 142	38,58	TK64

Imbuto

HDPE · arancione · in plastica infrangibile · resistente all'olio, all'acido e al carburante · filtro sostituibile · bordo di troppopieno alto

Ø [mm]	N° articolo	EUR	CC
160	4000 356 110	10,84	TK64



Imbuto

HD-PE · arancione · con impugnatura · con tubo angolare rigido svitabile · **per uso alimentare (conforme a LFGB)** · filtro fine in metallo removibile · bordo alto per un'elevata capienza e una protezione antischizzi · con staffe di spurgo per un flusso rapido · modello infrangibile, stabile · resistente al carburante, all'olio e all'acido · particolarmente adatto per le zone difficilmente accessibili

Ø [mm]	N° articolo	EUR	CC
160	4000 356 911	8,76	TUA4

Imbuto

HDPE · arancione · di plastica · resistente all'olio, all'acido e al carburante · infrangibile · bordo di troppopieno alto · filtro sostituibile · con tubo di scarico flessibile (separabile) · adatto anche per veicoli catalizzati

Ø [mm]	N° articolo	EUR	CC
160	4000 356 115	11,05	TK64

Tubo di scarico

in PE trasparente · Ø di scarico 20 mm, con raccordo a vite e coperchio · adatto per tutte le taniche per l'acqua impilabili con scarico flessibile (n° dell'articolo 4000 356 140, 4000 356 141, 4000 356 142)

N° articolo	EUR	CC
4000 356 143	10,60	TK64



Tanica di carburante

per carburanti liquidi, omologazione ONU · con scarico flessibile · resistente e insensibile ai colpi · tappo di chiusura protetto contro la perdita con nastro di fissaggio · tubo di scarico con spurgo integrato · il tubo di scarico viene conservato nella tanica · si prevengono contaminazione in seguito al trasporto, si inibisce la perdita del tubo di scarico · elevata stabilità grazie alla superficie di supporto grande · facile da trasportare grazie all'impugnatura massiccia · impugnatura nel fondo della tanica per un uso sicuro · con design ottimizzato e forma stabile grazie al rinforzo perimetrale del contenitore · materiale: HDPE · lunghezza del tubo di scarico 175 mm · Ø del tubo di scarico 20 mm



Lungh. x largh. x alt. [mm]	Contenuto [l]	N° articolo	EUR	CC
331 x 185 x 237	5	4000 356 135	25,94	TX64
329 x 195 x 319	10	4000 356 136	33,49	TX64
385 x 229 x 410	20	4000 356 137	47,27	TX64



Tanica di carburante

in polietilene ad alta pressione con elevato isolamento · **BAM, omologazione ONU** · con scarico flessibile · tubo di scarico con spurgo integrato · conforme alle taniche militari



Lungh. x largh. x alt. [mm]	Contenuto [l]	N° articolo	EUR	CC
350 x 175 x 480	20	4000 356 145	53,50	TK64



Pressaolio a leva

con tubo per pressa in plastica resistente agli urti per oli e grassi liquidi da 500 ccm · filettatura di collegamento M 10 x 1 · con 340/GLN, incl. accoppiamento idraulico · portata ca. 1,9 ccm/corsa



Capienza [cm³]	Pressione di trasporto massima [bar]	Per	N° articolo	EUR	CC
500	400	grasso/olio fuso	4000 356 300	69,02	TX92



Pressa ad impatto in acciaio

set nipples H, K e D · con involucro in acciaio zincato · con imboccatura cava universale e a punta · raccordo: per nipples di lubrificazione conici e sferici (DIN 71412+DIN 3402) e per nipples di lubrificazione a imbuto (DIN 3405) · pressione: 60-80 bar · adatta per grassi



Capienza [ml]	Pressione di trasporto massima [bar]	Per	N° articolo	EUR	CC
150	80	grasso sfuso	4000 356 301	24,03	TK64
300	80	grasso sfuso	4000 356 148	27,18	TK64

mato



Erogatore di grasso Lube-Shuttle® Lube-Shot 400

erogatore di grasso universale per cartucce 400g Lube-Shuttle® · adatto per la lubrificazione di tutti i punti da lubrificare aperti, p. es. cuscinetti volventi aperti · incl. set di ugelli

Per	N° articolo	EUR	CC
cartucce Lube-Shuttle 400g	4000 356 165	35,95	TU52



Pressagrasso a leva

per cartucce da 400 g, modello secondo DIN 1284 · dispositivo per il riempimento di grasso oppure grasso sfuso · valvola di riempimento e di spurgo secondo DIN 1283 · lavorazione di grassi fino NLG/2 possibile · incl. tubo flessibile rinforzato ad alta pressione 11 x 300 mm e imboccatura a 4 ganasce

Per	N° articolo	EUR	CC
cartucce da 400 g/ grasso sfuso	4000 356 302	35,29	PK30



Pressagrasso a leva Pneumaxx

per cartucce di grasso da 400 g oppure dispositivo per il riempimento di grasso secondo DIN 1284 · completo di tubo flessibile rinforzato 11 x 300 mm, tubo a ugello, piegato 150 mm e due imboccature di precisione a 4 ganasce

Capienza [cm³]	Pressione di trasporto massima [bar]	Per	N° articolo	EUR	CC
500	4	cartucce da 400 g/grasso sfuso	4000 356 303	107,35	TK64

mato



Pressagrasso a leva Business-Class

per cartucce da 400g o 500g grasso sfuso · secondo DIN 1283 · con fissaggio continuo all'asta del pistone con Permanent-Spring-Load, valvola di riempimento/spurgo, impugnatura ergonomica · confezionato nel cartone · incl. tubo flessibile ad alta pressione in plastica 300 mm PH-30C (multistrato, pressione di scoppio 1000 bar, Ø-9mm) e bocchino idraulico a 4 ganasce · filettatura di collegamento M10x1 · TÜV SÜD München n. 713061959

Pressione di trasporto massima [bar]	Per	N° articolo	EUR	CC
800	cartucce da 400 g/ grasso sfuso	4000 356 163	46,27	TU52



Pistola per grasso a due mani ZHFP

per cartucce a vite da 500 g · l'utensile per l'impiego ottimale nell'agricoltura, nella costruzione sopra e sotto il suolo, nella costruzione di strade per grassi fino a NLGI 2 · leve manuali a forma ergonomica e impugnature antiscivolo in PE · il pistone della pompa (Ø 10 mm) perfettamente adattato al cilindro garantisce un lavoro senza fughe con una elevata portata a fronte di pressioni uniformi · nera galvanizzata · supporto per tubo flessibile rinforzato sulla testa

Accessori: con tubo flessibile rinforzato ad alta pressione 11 x 300 mm DIN 1283 e imboccatura di precisione a 4 ganasce DIN 1283 con anello di tenuta

Pressione di trasporto massima [bar]	Pressione di scoppio [bar]	Per	N° articolo	EUR	CC
400	sistema: 850, testa dell'ingrassatore: 1200	cartucce a vite 500 g	4000 356 315	81,48	TK64



Pressagraso a leva easyFILL 400

nero · con supporto per tubo flessibile · possibilità di riempimento con cartucce da 400 g DIN 1284 · **senza meccanismo a molla** · basta inserire la cartuccia e il pistone di avanzamento del grasso e iniziare · attraverso il vuoto all'interno della testa della pressa per grasso il pistone si muove in modo completamente autonomo e verso l'alto · filettatura di collegamento M 10 x 1 · **accessori:** 10 x pistoni di avanzamento grasso, 1 x imboccatura di precisione, tubo flessibile rinforzato M 10 x 1 (11x300 mm) · portata a 400 bar: 2,15 cm³

Capienza [cm ³]	Pressione di trasporto massima [bar]	Pressione di scoppio [bar]	Per	N° articolo	EUR	CC
400	400	sistema: 900, testa dell'ingrassatore: 1200	cartucce di grasso da 400 g	4000 356 307	68,67	TK64



Pressagraso a leva

modello professionale · possibilità di riempimento con cartuccia di grasso 400g DIN 1284, dispositivo per il riempimento di grasso oppure con olio fuso mediante spatola · per la lavorazione di grassi NLGI 3 · alimentazione di grasso variabile di 0,1-1,6 cm³ a corsa · barra di avanzamento bloccabile in tutte le posizioni · spurgo rapido mediante valvola di spurgo · impugnatura ergonomica, antiscivolo, trasmissione della forza e maneggio ottimali · **accessori:** 11 x 300 mm tubo flessibile rinforzato isolamento, M 10 x 1 a, imboccatura 4 BA, M 10 x 1

Capienza [cm ³]	Pressione di trasporto massima [bar]	Per	N° articolo	EUR	CC
500	600	cartucce da 400 g/ grasso sfuso	4000 356 304	86,64	TK64

mato



Pressagraso a leva Lube-Shuttle®

per cartuccia a vite 400/500g MATO Lube-Shuttle® · con contenitore di grasso zincato · impugnatura ergonomica · confezionato nel cartone di erogazione ecologico · certificato da TÜV SÜD München n. Z1A100719345006-GS · inserimento e prelievo facili, rapidi e assolutamente puliti della cartuccia di grasso, senza aprire la pressa · controllo permanente del livello di riempimento e del tipo di grasso dall'esterno · svuotamento ottimale dei residui della cartuccia · assolutamente ecologico · nessuno spurgo necessario! · incl. tubo flessibile ad alta pressione in plastica 300mm PH-30C, M10x1 (multistrato, pressione di scoppio 1000 bar, Ø-9mm) e imboccatura idraulica a 4 ganasce · TÜV SÜD München n. 713061959

Pressione di trasporto massima [bar]	Per	N° articolo	EUR	CC
800	cartucce a vite Lube-Shuttle 400g	4000 356 160	68,98	TU52
800	cartucce a vite Lube-Shuttle 500g	4000 356 159	88,27	TU52

mato

Pressa per grasso a una mano

per cartuccia a vite da 400 g Lube-Shuttle® n° dell'articolo 4000 356 161 · con involucro in acciaio zincato · leva a forma ergonomica · confezionato nel cartone singolo · apertura della cartuccia senza utensili · inserimento e prelievo facili, rapidi e assolutamente puliti della cartuccia di grasso, senza aprire la pressa · controllo permanente del livello di riempimento e del tipo di grasso dall'esterno · svuotamento ottimale dei residui della cartuccia · nessuno spurgo necessario · con tubo flessibile ad alta pressione in plastica 300 mm PH-30C (multistrato, pressione di scoppio 1000 bar, Ø-9mm) e imboccatura idraulica a 4 ganasce, filettatura di collegamento M10x1



Pressione di trasporto massima [bar]	Per	N° articolo	EUR	CC
300	cartucce Lube-Shuttle 400g	4000 356 169	89,35	TU52

mato



Pressa per grasso a una mano TG-LS500

pressa per grasso a una mano per cartucce a vite 500g · sistema di leva a forma ergonomica con 2 raccordi (orizzontale e verticale) · incl. adattatore per cartucce TG-LS500 · con testa in acciaio zincato · pressione d'esercizio ca. 300 bar · con tubo flessibile ad alta pressione in plastica 300 mm PH-30C (multistrato, pressione di scoppio 1000 bar, Ø-9 mm) e imboccatura idraulica a 4 ganasce, filettatura di collegamento M10 x 1

Pressione di trasporto massima [bar]	Per	N° articolo	EUR	CC
300	cartucce a vite 500 g	4000 356 164	123,53	TU52



Pressa per grasso a una mano

completa di tubo a ugello (dritto 150 mm) e imboccatura idraulica a 4 ganasce · riempimento con grasso sfuso oppure dispositivo per il riempimento di grasso

Capienza [cm ³]	Pressione di trasporto massima [bar]	Per	N° articolo	EUR	CC
125	550	grasso sfuso	4000 356 305	47,48	TK64



Pressa per grasso a una mano easyFILL ONE 400 M

nero · possibilità di riempimento con cartucce da 400 g DIN 1284 · **senza meccanismo a molla** · basta inserire la cartuccia e il pistone di avanzamento del grasso e iniziare · attraverso il vuoto all'interno della testa della pressa per grasso il pistone si muove in modo completamente autonomo e verso l'alto · filettatura di collegamento M 10 x 1 · **accessori:** 10 x pistoni di avanzamento grasso, 1 x imboccatura di precisione, tubo flessibile rinforzato M 10 x 1 (11x300 mm) · portata a 200 bar: 1,1 cm³, a 300 bar: 0,7 cm³

Capienza [cm ³]	Pressione di trasporto massima [bar]	Pressione di scoppio [bar]	Per	N° articolo	EUR	CC
400	300	sistema: 900, testa dell'ingrassatore: 1200	cartucce di grasso da 400 g	4000 356 308	96,13	TK64

PRESSOL

Pressa per grasso a una mano

blu con raccordo M 10 x 1 · con nipplo di riempimento · imboccatura idraulica e tubo flessibile rinforzato · commutabile da un'alimentazione di grasso a elevato volume a elevata pressione · mediante l'impugnatura · per cartucce da 400 g · **DIN 1284** · dispositivo per il riempimento di grasso oppure grasso sfuso



Capienza [cm³]	Pressione di trasporto Per massima [bar]		N° articolo	EUR	CC
500	200	cartucce da 400 g/ grasso sfuso	4000 356 306	98,56	TK64

PRESSOL

Ingrassatore ad aria compressa DLplus

con accessori · raccordo M10 x 1 · possibilità di riempimento: cartuccia di grasso da 400 g DIN 1284, grasso sfuso oppure dispositivo per il riempimento di grasso · raccordo per l'aria compressa: giunto a chiusura rapida Rectus tipo 26 · nipplo di riempimento M10 x 1 · **accessori:** 11 x 300 mm tubo flessibile rinforzato, M10 x 1, imboccatura di precisione 4 BA, M10 x 1



Capienza [cm³]	Pressione di scoppio [bar]	Per	N° articolo	EUR	CC
500	sistema 900 / testa dell'ingrassatore: 1200	cartucce di grasso da 400 g	4202 406 055	166,05	TR64

PRESSOL

Tubo flessibile rinforzato

collegamento tubo flessibile di sicurezza M10 x 1 · DIN 1283 · pressione di scoppio 900 bar · con imboccatura idraulica



Ø esterno [mm]	Tipo di collegamento	Lunghezza [m]	N° articolo	EUR	CC
per ingrassatore a siringa con imboccatura idraulica					
11	M10 x 1	0,3	4000 356 309	13,16	TK64
con imboccatura idraulica					
11	M10 x 1	0,5	4000 356 310	32,90	TK64

PRESSOL

Tubo a ugello

piegato

Collegamento	Lunghezza [mm]	N° articolo	EUR	CC
con imboccatura idraulica				
M10 x 1	150	4000 356 311	5,19	TK64
con imboccatura cava e universale				
M10 x 1	150	4000 356 312	3,71	TK64
con imboccatura a punta				
M10 x 1	150	4000 356 313	3,57	TK64

PRESSOL

Imboccatura idraulica

per l'impiego su tubi flessibili rinforzati in gomma e tubi a ugello · con 4 ganasce, punzonate

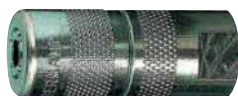

Collegamento	N° articolo	EUR	CC
M10 x 1	4000 356 314	3,57	TK64

matto

Boccaglio di sicurezza safeLOCK

boccaglio di sicurezza idraulico · con 4 ganasce indurite in acciaio per utensili · guarnizione idraulica ad alte prestazioni con articolazione girevole lineare integrata e valvola di ritegno · disinnesto possibile fino a una pressione di 600 bar · non schizza durante il disinnesto · diametro esterno secondo DIN



Collegamento	Lunghezza [mm]	N° articolo	EUR	CC
M10 x 1	32	4000 356 168	66,11	TU52

UMETA

Articolazione girevole

per un collegamento flessibile tra tubo flessibile e raccordo · il raccordo può essere avvitato in qualsiasi posizione senza dover tenere fermo l'ingrassatore a siringa in una posizione sfavorevole



Collegamento	N° articolo	EUR	CC
M10 x 1	4000 356 781	9,42	TX92

UMETA

Giunto scorrevole

acciaio · per nipplo di lubrificazione a testa piatta · collegamento laterale



Collegamento [mm]	N° articolo	EUR	CC
M10 x 1, laterale M1 Ø 16	4000 356 782	33,76	TX92

UMETA

Collegamento a cambio rapido

con tubo di prolunga e imbocco a punta · per nipplo di lubrificazione a imbuto secondo **DIN 3405**



Collegamento	Lunghezza [mm]	N° articolo	EUR	CC
M 10 x 1	92	4000 356 783	28,74	TX92

UMETA

Collegamento a cambio rapido

con imbocco speciale · per alberi cardanici e nippoli di lubrificazione minuscoli di tutti i tipi



Collegamento	Lunghezza [mm]	N° articolo	EUR	CC
M 10 x 1	95	4000 356 784	30,86	TX92

UMETA

Collegamento a cambio rapido

alluminio · con tubo di prolunga e giunto scorrevole · per nipplo di lubrificazione in piano M1 (Ø 16) secondo **DIN 3404**



Collegamento	Lunghezza [mm]	N° articolo	EUR	CC
M 10 x 1	105	4000 356 785	37,85	TX92

PRESSOL

Dispositivo per il riempimento di grasso

per il riempimento di pressagrasso a leva, presse a una mano e presse ad aria compressa · gli apparecchi contengono nipples di riempimento M10 x 1 per l'adattamento alle presse per grasso di altre marche · il coperchio rialzabile consente il controllo del livello di riempimento senza problemi in qualsiasi momento · il giunto di riempimento montato in obliquo consente il riempimento di presse per grasso con nipples di riempimento dritti o inclinati · una valvola di bloccaggio nel giunto di riempimento impedisce la fuoriuscita involontaria di grasso · estrazione comoda del pistone di avanzamento mediante impugnatura di grandi dimensioni



Adatto a	Ø [mm]	N° articolo	EUR	CC
secchio da ca. 20 kg	270 - 310	4505 060 313	298,10	TK64
secchio da ca. 25 kg	310 - 335	4505 060 314	369,68	TK64
secchio da ca. 50 kg	335 - 385	4505 060 315	392,53	TK64

PRESSOL

Siringa di aspirazione e pressione

acciaio, zincato · con coperchio di zinco · tubo flessibile trasparente (lunghezza 350 mm) · per oli fini a SAE 90, petrolio, olio combustibile, diesel



Capienza [ml]	N° articolo	EUR	CC
500	4000 356 147	55,30	TK64
1000	4163 000 600	73,35	TK64

PRESSOL

Siringa di aspirazione e pressione

per oli minerali, sintetici e biologici, diesel, olio combustibile, agente antigelo (vetro e motore), glicerina, urea fino al 10%, acqua e acqua marina · il manicotto garantisce un'aspirazione sicura del liquido · impugnatura a T ergonomica · tubo d'aspirazione flessibile in PVC (lunghezza 600mm) · tubo in PVC trasparente con scala di riempimento · colore: nero



Capienza [ml]	N° articolo	EUR	CC
500	4000 356 149	118,61	TK64



Pompa manuale DW

a doppia azione · aspira e riempie a ogni alzata · con 2 tubi flessibili di qualità, lunghezza 600 mm (aspirazione 10 x 16 mm con tessuto, scarico 16 x 21 mm trasparente) · impiegabile per travasare olio per riscaldamento, oli minerali, sintetici e biologici, refrigeranti, agenti antigelo, petrolio e molto altro · adatta per viscosità a partire da 500 mm²/s



Potenza di trasporto/ sollevamento [ml]	Capienza [ml]	N° articolo	EUR	CC
260	250	4000 356 420	122,56	TC21
720	750	4000 356 423	163,07	TC21

PRESSOL

Pompa a cilindri a leva

con effetto leva · filettatura: G 2" · con tubo di aspirazione in plastica, tubo flessibile in PVC e collettore di scarico per tubo flessibile in plastica · per oli fino a SAE 50, mezzi autolubrificanti, non aggressivi · impiegabile per olio motore, olio per macchine, olio di taglio, rispettivamente fino a SAE 50, olio per riscaldamento, diesel, petrolio, antigelo non diluito



Potenza di trasporto/ sollevamento [l/min]	Profondità di immersione [cm]	N° articolo	EUR	CC
12	fino a 120	4000 356 600	64,14	TK64
12	fino a 150	4000 356 601	74,66	TK64

PRESSOL

Pompa a cilindri a leva

con tubo di aspirazione in acciaio zincato · per fusti verticali da 60/200/220 l · 2 filettature: M64 x 4 mm e G2" (R2") · tubo flessibile in PVC 1 m · collettore di scarico per tubo flessibile in acciaio · molla antipiega · per oli fino a SAE 50, mezzi autolubrificanti, non aggressivi, antigelo non diluito, olio per riscaldamento, diesel, petrolio · **non** adatta per acidi, liscivie, detergenti, solventi o acqua



Potenza di trasporto/ sollevamento [l/min]	Profondità di immersione [cm]	N° articolo	EUR	CC
35	fino a 84	4000 356 602	150,99	TK64



Pompa alternativa a mano

per acqua, olio per riscaldamento, diesel e olio idraulico fino a 250 mm²/s · con filettatura (G2) sul fusto, tubo flessibile di erogazione 1,5 m con scarico con protezione antipiega a molla



Potenza di trasporto/ sollevamento [l/min]	Filettatura della botte [mm]	Profondità di immersione [cm]	N° articolo	EUR	CC
38	G2	fino a 85	4000 356 422	98,04	TC21



Pompa per fusto a leva

corpo e guarnizione in polipropilene (PP) · tubo di aspirazione telescopico 400-900 mm · adatta per olio di riscaldamento, gasolina, emulsioni, acqua, diesel, petrolio cherosene, olio idraulico, olio motore in base alla viscosità



Potenza di trasporto/ sollevamento [l/min]	N° articolo	EUR	CC
16	4000 356 451	72,03	TC21

PRESSOL

Pompa elettrica PREMAxx

per diesel e olio per riscaldamento · protezione leva secondo WHG permanentemente attiva · filettatura del fusto G2a e M64x4a · tubo di aspirazione flessibile 1,6 m con filtro · tubo di erogazione 4 m con valvola di presa standard (plastica)



Quantità di trasporto [l/min]	N° articolo	EUR	CC
52	4202 406 010	528,94	TR64



Assortimento guarnizioni in rame

bronzo · per viti di rilascio dell'olio · adatto per tutti i veicoli convenzionali · rispettivamente 10 unità nelle seguenti dimensioni **diametro interno x diametro esterno x spessore:**
 5 x 9 x 1,0 mm / 6 x 10 x 1,0 mm / 6 x 12 x 1,0 mm / 8 x 12 x 1,0 mm / 8 x 14 x 1,0 mm / 8 x 14 x 1,5 mm / 9 x 14 x 1,0 mm / 10 x 14 x 1,0 mm / 10 x 14 x 1,5 mm / 10 x 16 x 1,0 mm / 12 x 16 x 1,0 mm / 12 x 16 x 1,5 mm / 12 x 18 x 1,5 mm / 13 x 18 x 1,0 mm / 14 x 18 x 1,5 mm / 14 x 20 x 1,5 mm / 14 x 20 x 2,0 mm / 16 x 20 x 1,5 mm / 16 x 22 x 1,5 mm / 18 x 22 x 1,5 mm / 18 x 24 x 1,5 mm / 20 x 24,5 x 1,5 mm / 20 x 24,5 x 0,8 mm / 19 x 26 x 2,0 mm / 22 x 27 x 1,0 mm / 22 x 29 x 1,5 mm / 24 x 29 x 1,5 mm / 24 x 32 x 2,0 mm / 26 x 34 x 2,0 mm / 28 x 36 x 2,0 mm



Fornitura nella cassetta di assortimento

Contenuto	N° articolo	EUR	CC
300 pezzi	4000 367 011	101,09 ¹⁾	TU08

¹⁾ prezzo per set



Assortimento di O-ring

resistenti all'acido, alla benzina, al calore e all'olio · realizzati in NBR, non adatti per l'acqua potabile · diverse dimensioni assortite per diametro interno:

- 20 pz. Ø 1/8"
- 18 pz. Ø 1/4"
- 23 pz. Ø 3/8"
- 14 pz. Ø 3/8"
- 14 pz. Ø 1/2"
- 14 pz. Ø 5/8"
- 13 pz. Ø 3/4"
- 10 pz. Ø 13/16"
- 10 pz. Ø 5/16"
- 10 pz. Ø 1-1/16"
- 10 pz. Ø 1-3/16"
- 10 pz. Ø 1-5/16"
- 10 pz. Ø 1-7/16"
- 10 pz. Ø 1-5/8"
- 10 pz. Ø 1-7/8"
- 20 pz. Ø 3/16"
- 23 pz. Ø 1/2"
- 23 pz. Ø 1/2"
- 13 pz. Ø 7/16"
- 13 pz. Ø 9/16"
- 14 pz. Ø 11/16"
- 14 pz. Ø 13/16"
- 10 pz. Ø 3/4"
- 10 pz. Ø 7/8"
- 10 pz. Ø 1"
- 10 pz. Ø 1-1/8"
- 10 pz. Ø 1-1/4"
- 10 pz. Ø 1-3/8"
- 10 pz. Ø 1-1/2"
- 10 pz. Ø 1-3/4"
- 10 pz. Ø 2"

Contenuto	N° articolo	EUR	CC
419 pezzi	4000 367 027	28,40 ¹⁾	TU08

¹⁾ prezzo per set



Assortimento guarnizioni in rame

bronzo · per viti di rilascio dell'olio · rispettivamente 10 unità nelle seguenti dimensioni **diametro interno x diametro esterno x spessore:** 5 x 10 x 1 mm / 6 x 10 x 1 mm / 7 x 10 x 1 mm / 8 x 12 x 1 mm / 10 x 16 x 1 mm / 10,5 x 17 x 1,5 mm / 11 x 17 x 1,5 mm / 12 x 10 x 1,5 mm / 12,5 x 20 x 1,5 mm / 14 x 18 x 1 mm / 14 x 20 x 1,5 mm / 15 x 20 x 2 mm / 16 x 22 x 2 mm / 16,5 x 24 x 2 mm / 17,5 x 24 x 2 mm



Fornitura nella cassetta di assortimento

Contenuto	N° articolo	EUR	CC
150 pezzi	4000 367 001	44,98 ¹⁾	TU08

¹⁾ prezzo per set



Assortimento di anelli di tenuta

diversi anelli di tenuta in gomma e fibra · materiale: anelli di tenuta neri: gomma intera, anelli di tenuta rossi: fibra di carta rinforzata · per tutti gli utilizzi nel settore sanitario



contiene le seguenti dimensioni di anelli di tenuta: 10 pz. 1/2" x 16 mm / 5 pz. 3/8" x 8 mm / 10 pz. 1/2" x 17 mm / 10 pz. 3/4" - 15 x 24 mm / 10 pz. 3/4" - 11 x 24 x 2 mm / 5 pz. 1/2" - 9 x 19 mm / 5 pz. 1/2" x 10 mm / 5 pz. 3/8" x 10 mm / 10 pz. 3/4" / 10 pz. 3/8" x 8 mm / 10 pz. 21 x 17 mm / 10 pz. 3/8" / 10 pz. 1/2" / 3 pz. 1-1/2" - 27 x 38 mm / 10 pz. 3/4" - 16 x 24 mm / 5 pz. 1" / 3 pz. 1-1/4" - 30 x 39 mm / 10 pz. 1/2" - 12 x 18 mm

Fornitura nella cassetta di assortimento

Contenuto	N° articolo	EUR	CC
141 pezzi	4000 367 026	14,79 ¹⁾	TU08

¹⁾ prezzo per set



Assortimento di O-ring

realizzati in NBR · diverse dimensioni assortite · resistenti all'acido, alla benzina, al calore e all'olio · diametro interno:

- 20 pz. Ø 3 mm, spessore 1,5 mm
- 18 pz. Ø 5 mm, spessore 2 mm
- 23 pz. Ø 10 mm, spessore 1,5 mm
- 14 pz. Ø 10 mm, spessore 2,5 mm
- 14 pz. Ø 13 mm, spessore 2,5 mm
- 14 pz. Ø 16 mm, spessore 2,5 mm
- 13 pz. Ø 19 mm, spessore 2,5 mm
- 13 pz. Ø 22 mm, spessore 2,5 mm
- 10 pz. Ø 20 mm, spessore 3,5 mm
- 10 pz. Ø 23,5 mm, spessore 3,5 mm
- 10 pz. Ø 26,5 mm, spessore 3,5 mm
- 10 pz. Ø 30 mm, spessore 3,5 mm
- 10 pz. Ø 33 mm, spessore 3,5 mm
- 10 pz. Ø 36 mm, spessore 3,5 mm
- 10 pz. Ø 41 mm, spessore 3,5 mm
- 10 pz. Ø 47 mm, spessore 3,5 mm
- 20 pz. Ø 4,5 mm, spessore 2 mm
- 23 pz. Ø 7 mm, spessore 1,5 mm
- 23 pz. Ø 13 mm, spessore 1,5 mm
- 13 pz. Ø 11 mm, spessore 2,5 mm
- 13 pz. Ø 14 mm, spessore 2,5 mm
- 14 pz. Ø 18 mm, spessore 2,5 mm
- 14 pz. Ø 21 mm, spessore 2,5 mm
- 10 pz. Ø 18 mm, spessore 3,5 mm
- 10 pz. Ø 22 mm, spessore 3,5 mm
- 10 pz. Ø 25 mm, spessore 3,5 mm
- 10 pz. Ø 28 mm, spessore 3,5 mm
- 10 pz. Ø 31 mm, spessore 3,5 mm
- 10 pz. Ø 34,5 mm, spessore 3,5 mm
- 10 pz. Ø 38 mm, spessore 3,5 mm
- 10 pz. Ø 44 mm, spessore 3,5 mm
- 10 pz. Ø 50 mm, spessore 3,5 mm

Contenuto	N° articolo	EUR	CC
419 pezzi	4000 367 003	28,02 ¹⁾	TU08

¹⁾ prezzo per set



Assortimento di anelli di sicurezza esterni

acciaio al manganese #65, trattato · diverse dimensioni assortite · diametro interno: 3 mm = 20 pz. / 4 mm = 10 pz. / 5 mm = 15 pz. / 6 mm = 25 pz. / 8 mm = 15 pz. / 9 mm = 20 pz. / 11 mm = 15 pz. / 12 mm = 15 pz. / 13 mm = 25 pz. / 14 mm = 15 pz. / 15 mm = 20 pz. / 19 mm = 25 pz. / 20 mm = 15 pz. / 22 mm = 20 pz. / 25 mm = 15 pz. / 26 mm = 15 pz. / 28 mm = 10 pz. / 32 mm = 5 pz.



Fornitura nella cassetta di assortimento

Contenuto	N° articolo	EUR	CC
300 pezzi	4000 367 004	13,51 ¹⁾	TU08

¹⁾ prezzo per set

Tappeto in gomma a scanalature fini

per settori di utilizzo nei quali si devono prevenire scivolamenti, p. es. pavimenti, mezzi di trasporto pubblici, superfici di ingresso, trombe delle scale, carrelli di trasporto, carrelli per utensili, cassette, magazzini e superfici di vendita - scivoloso nella direzione delle scanalature, soprattutto quando è bagnato

Qualità: NR/SBR

Durezza: 65 +/-5 Shore A

Superficie: scanalata in direzione longitudinale

Lato inferiore: con fantasia di stoffa



ElaQprem

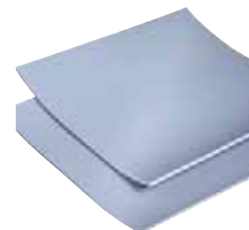

Larghezza [m]	Lunghezza [m]	Superficie [m ²]	Spessore [mm]	UV	N° articolo	EUR	CC
senza inserto in tessuto							
1	10	10	3	10	9000 452 398	17,04 ¹⁾	TK56
1,2	10	12	3	12	9000 452 399	17,04 ¹⁾	TK56
con inserto in tessuto							
1	10	10	3	10	9000 452 400	22,86 ¹⁾	TK56
1,2	10	12	3	12	9000 452 401	22,86 ¹⁾	TK56

¹⁾ prezzo per m², UV in m²

Tappeto in gomma a scanalature larghe

per settori di utilizzo come p. es. pavimenti, mezzi di trasporto pubblici, superfici di ingresso, piani inclinati, trombe delle scale, superfici di stoccaggio e di vendita, rampe di carico o come merce srotolabile per roulotte, transporter, carrelli per utensili e cassette

Qualità: NR/SBR

Durezza: 65 +/-5 Shore A

Superficie: scanalata in direzione longitudinale

Lato inferiore: con fantasia di stoffa



Larghezza [m]	Lunghezza [m]	Superficie [m ²]	Spessore [mm]	UV	N° articolo	EUR	CC
1,2	10	12	3	12	9000 452 421	24,21 ¹⁾	TK56

¹⁾ prezzo per m², UV in m²

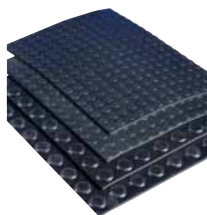

Tappeto in gomma a protuberanze piatte ElaQprem

perfettamente adatto per il rivestimento di zone di ingresso, locali di vendita, scalini, stand fieristici ecc.

Qualità: NR/SBR

Durezza: 80 +/-5° shore A

Colore: nero

Lato superiore: rilievo 25 mm

Lato inferiore: con fantasia di stoffa

Unità di vendita in m²

Larghezza [m]	Lunghezza [m]	Superficie [m ²]	Spessore [mm]	UV	N° articolo	EUR	CC
1,2	10	12	3	12	4000 349 115	36,53 ¹⁾	TK56

¹⁾ prezzo per m², UV in m²



Tappeto antiurto

perfettamente adatto per il rivestimento di zone di ingresso, locali di vendita, scalini, stand fieristici ecc.

Qualità: NR/SBR

Durezza: 65 +/-5° shore A

Colore: nero

Lato superiore: finitura in lamiera scanalata

Lato inferiore: con fantasia di stoffa

Unità di vendita in m²

Larghezza [m]	Lunghezza [m]	Superficie [m ²]	Spessore [mm]	UV	N° articolo	EUR	CC
1,4	10	14	3	14	4000 349 116	25,90 ¹⁾	TK56

¹⁾ prezzo per m², UV in m²



Tappeto isolante in gomma ElaQprem

per l'equipaggiamento di sale di distribuzione per trasformatori e ad alta tensione nei quali sono prescritte misure di sicurezza, p. es. l'uso di tappeti isolanti certificati - oltre alla protezione delle persone questi tappetini garantiscono anche una protezione contro le cariche elettrostatiche - tappetini isolanti certificati testati sulla resistenza alla perforazione presso il Elektrischen Prüfamt München secondo IEC EN 60243-1 - adatto per l'impiego fino a 50.000 Volt - conforme a REACH, ROHS, PAK

Qualità: NR/SBR

Durezza: 75 +/-5 Shore A

Lato superiore: scanalato in direzione longitudinale

Lato inferiore: con fantasia di stoffa

Larghezza [m]	Lunghezza [m]	Superficie [m ²]	Spessore [mm]	UV	N° articolo	EUR	CC
1	10	10	4,5	10	9000 452 470	93,36 ¹⁾	TK56
1,2	10	12	4,5	12	9000 452 471	93,36 ¹⁾	TK56

¹⁾ prezzo per m², UV in m²

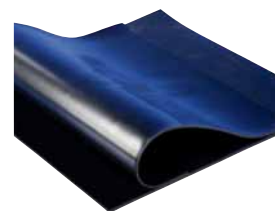

Piastra in gomma

per scopi di impiego tecnici e industriali - uso come isolamenti, tende, separatori, merce srotolabile

Qualità: NR/SBR

Durezza: 65 +/-5° shore A

Colore: nero

Lato superiore: liscio

Lato inferiore: liscio

Unità di vendita in m²

Larghezza [m]	Lunghezza [m]	Superficie [m ²]	Spessore [mm]	UV	N° articolo	EUR	CC
senza inserto in tessuto							
1,2	10	12	2	12	4000 349 100	15,93 ¹⁾	TK56
1,2	10	12	3	12	4000 349 101	23,89 ¹⁾	TK56
1,2	10	12	4	12	4000 349 102	31,86 ¹⁾	TK56
1,2	10	12	5	12	4000 349 103	39,79 ¹⁾	TK56
con 1 inserto in tessuto							
1,2	10	12	2	12	4000 349 107	20,54 ¹⁾	TK56
1,2	10	12	3	12	4000 349 108	28,09 ¹⁾	TK56
1,2	10	12	4	12	4000 349 109	36,08 ¹⁾	TK56
1,2	10	12	5	12	4000 349 110	44,12 ¹⁾	TK56

¹⁾ prezzo per m², UV in m²

8



Tappetino per rivestimento di sicurezza per pavimento BLACK-CAT Permagrip-BCG-

tappetino per rivestimento pavimento permanente, molto robusto, a lunga durata per l'interno e l'esterno · leggero, morbido e molleggiato, solo 2,5 kg/m² · lato superiore robusto, lato inferiore antiscivolo · superficie interrotta per un effetto di raccolta dello sporco ottimale · fino a 120 kg transitabile p. es. con sedia a rotelle e carrie · impiegabile per ingressi della casa, atri, grandi cantieri, superfici di stand fieristici e di vendita, officine, costruzione di impalcature, ponti etc.

Larghezza [m]	Lunghezza [m]	Superficie [m ²]	Spessore [mm]	N° articolo	EUR	CC
1,2	2,5	3	8	4000 349 188	215,30 ¹⁾	TBA2

¹⁾ prezzo per rotolo



Coperchio per botti Heavy Weight

con cocchiame · adatto per botti da 210 l · il lato superiore della botte viene protetto da liquidi gocciolanti · impedisce fuoriuscite di liquidi e la formazione di pozze · per l'assorbimento di quasi tutti gli oli, i refrigeranti e lubrificanti, i solventi e i liquidi a base di acqua come per esempio acidi e liscivie

Diametro [cm]	Contenuto	N° articolo	EUR	CC
56	25 coperture	4000 369 650	162,55 ¹⁾	TX67

¹⁾ prezzo per cartone



Tessuto per l'assorbimento dell'olio Oil-Only

assorbe oli, carburante e altri liquidi non acquosi · impiegabile anche sulle superfici di acqua inquinate da olio, non adatto per corsi d'acqua · non si sfibra · con perforazione centrale

Certificato secondo DEKRA Stuttgart Nr. 79180-2/08 sulla compatibilità, capacità di assorbimento e resistenza a sostanze chimiche, oli minerali e carburanti.

Lunghezza [cm]	Larghezza [cm]	Contenuto	Collega fino a un massimo di [I/UC]	N° articolo	EUR	CC
40	50	100 panni	97	9000 467 905	228,28 ¹⁾	TX67

¹⁾ prezzo per cartone



Tessuto per l'assorbimento dell'olio

adatto per oli e carburanti · per una sollecitazione permanente e forte · con perforazione trasversale e longitudinale · rinforzato su ambo i lati · 100 % antipelucchi su ambo i lati · resistente all'abrasione e liscio

Lunghezza [m]	Larghezza [cm]	Numero di lame/Nastro	Collega fino a un massimo di [l]	N° articolo	EUR	CC
40	80	160	128	4000 369 775	236,49 ¹⁾	TB75

¹⁾ prezzo per rotolo



Tessuto per l'assorbimento dell'olio Oil-Only

assorbe oli, carburante e altri liquidi non acquosi · impiegabile anche su superfici di acqua inquinate da olio · non si sfibra · con perforazione trasversale ogni 43 cm

Certificato secondo DEKRA Stuttgart Nr. 79180-2/08 sulla compatibilità, capacità di assorbimento e resistenza a sostanze chimiche, oli minerali e carburanti.

Lunghezza [m]	Larghezza [cm]	Numero di lame/Nastro	Contenuto	Collega fino a un massimo di [I/UC]	N° articolo	EUR	CC
43	38	100	100 panni	79	9000 467 908	224,13 ¹⁾	TX67

¹⁾ prezzo per rotolo



Tessuto per l'assorbimento dell'olio Oil-Only

assorbe solo oli e carburanti – non l'acqua, assorbe lo sporco e le impurità e li rende quasi invisibili · con 1 x perforazione longitudinale, trasversale ogni 43 cm

Certificato secondo DEKRA Stuttgart Nr. 79180-2/08 sulla compatibilità, capacità di assorbimento e resistenza a sostanze chimiche, oli minerali e carburanti.

Lunghezza [m]	Larghezza [cm]	Numero di lame/Nastro	Contenuto	Collega fino a un massimo di [I/UC]	N° articolo	EUR	CC
43	38	200	200 panni	95	9000 467 926	258,06 ¹⁾	TX67

¹⁾ prezzo per rotolo



Tessuto per l'assorbimento dell'olio T 151GA

galleggiante e impermeabile all'acqua · per l'assorbimento di oli e liquidi organici · dotato di proprietà altamente assorbenti, contemporaneamente olio-assorbenti (oleofile) e impermeabile all'acqua (idrofobiche) · perfettamente adatto per l'assorbimento di oli e carburante nelle acque stagnanti e nei corsi d'acqua · conveniente, in quanto viene assorbito solo l'olio e non l'acqua

Sacchetto da 20 panni

Lunghezza [cm]	Larghezza [cm]	Contenuto	Collega fino a un massimo di [I/UC]	N° articolo	EUR	CC
39	53	20 panni	150	9000 467 961	43,36 ¹⁾	TR00

¹⁾ prezzo per bustina



Tessuto per l'assorbimento dell'olio TF 2001

adatto per tutti gli infortuni e le perdite a terra e in acqua · assorbe liquidi organici e oli · idrorepellente

Lunghezza [m]	Larghezza [cm]	Collega fino a un massimo di [I/UC]	N° articolo	EUR	CC
15,2	12	119	9000 467 962	164,25 ¹⁾	TR00

¹⁾ prezzo per cartone



TNT legante universale

assorbe quasi tutti i solventi a base di acqua, le sostanze chimiche e gli oli (richiedere la lista di compatibilità) · impiegabile dove si lavora con liquidi e dove questi vengono lavorati e trasportati · non si sfibra · con perforazione centrale

Certificato secondo DEKRA Stuttgart Nr. 79180-2/08 sulla compatibilità, capacità di assorbimento e resistenza a sostanze chimiche, oli minerali e carburanti.

Lunghezza [cm]	Larghezza [cm]	Contenuto	Collega fino a un massimo di [l/UC]	N° articolo	EUR	CC
40	50	100 panni	97	9000 467 907	245,39 ¹⁾	TX67
40	50	200 panni	105	4000 369 651	264,33 ¹⁾	TX67

¹⁾ prezzo per cartone



Non tessuto industriale assorbente

per l'assorbimento di liquido poco aggressivi come oli, lubrificanti e solventi e per soluzioni a base di acqua · grazie alle elevate prestazioni i non tessuti industriali assorbenti sono perfettamente adatti all'impiego preventivo, per prevenire contaminazioni e danneggiamenti · per l'assorbimento nei componenti di macchine difficilmente raggiungibili · peso ridotto - facilita il trasporto e riduce la quantità di rifiuti, elevato rendimento

Utilizzi

per le perdite nelle macchine industriali, il gocciolamento e il trasbordo di liquidi di manutenzione, le superfici di parcheggio - elevatori a forca, compressori o impianti di sollevamento, superfici sulle quali gli aloni di olio sono problematici

Lunghezza	Larghezza [cm]	Contenuto	Collega fino a un massimo di	N° articolo	EUR	CC
52 cm	40	100 panni	142 l/UC	9000 467 931	313,92 ¹⁾	TR00
15,2 m	12	1 cartone	119 l/UC	9000 467 963	148,91	TR00
46 m	96	1 rotolo	288 l/rotolo	9000 467 932	646,13	TR00

¹⁾ prezzo per cartone



TNT legante universale

per una sollecitazione permanente e forte · con perforazione trasversale e longitudinale · rinforzato su ambo i lati · 100 % antipelucchi su ambo i lati · resistente all'abrasione e liscio

Lunghezza [m]	Larghezza [cm]	Numero di lame/Nastro	Collega fino a un massimo di [l]	N° articolo	EUR	CC
40	80	160	128	4000 369 776	242,83 ¹⁾	TB75

¹⁾ prezzo per rotolo



Legante universale Hexadyn® SMF

tappetino rinforzato, antipelucchi, antiscivolo · ideale per l'impiego come base di lavoro · calpestabile e transitabile · la struttura a tre strati di questo tappetino è caratterizzato soprattutto dalla resistenza all'abrasione e allo strappo · pellicola impermeabile, antiscivolo sul lato inferiore · perfettamente adatto per la protezione di pavimenti, posti di lavoro e per lavori di manutenzione

Lunghezza [m]	Larghezza [cm]	Collega fino a un massimo di [l]	N° articolo	EUR	CC
30	80	94	4000 369 778	332,90 ¹⁾	TB75

¹⁾ prezzo per rotolo



Set di emergenza olio

blu · capacità di assorbimento di 50 l · in una borsa di PVC trasparente con cerniera e manico di trasporto · ideale per eliminare piccole perdite e per il trasporto nei camion e sugli elevatori a forca · per una rimozione rapida e facile di liquidi fuoriuscenti come oli, propellenti, benzoli, alcol ecc. - non l'acqua! · adatto per l'interno e l'esterno

Contenuto: 35 panni assorbenti 40x50 cm, 10 panni detergenti, 3 tubi flessibili Ø 7 cm x 120 cm, 2 sacchi per lo smaltimento, 1 paio di guanti
Avvertenza: Non introdurre il legante nella spazzatura dopo l'uso, ma smaltirlo a regola d'arte secondo le norme amministrative per mezzi assorbenti.

Contenuto	Collega fino a un massimo di [l]	N° articolo	EUR	CC
da 50 pezzi con guanti	50	4000 369 667	160,82 ¹⁾	PC18

¹⁾ prezzo per set



Tubo legante universale Green Stuff®

per legare rapidamente le fughe al fine di evitare una diffusione del liquido fuoriuscente · il tubo flessibile aderisce saldamente al suolo anche su superfici irregolari e può essere posato senza problemi negli angoli.

certificato secondo TÜV Pfalz, Kaiserslautern, n. US/98/4/0539/05
8 pz. / cartone

Lunghezza [m]	Diametro [cm]	Contenuto	Collega fino a un massimo di [l/UC]	N° articolo	EUR	CC
3	7,5	8 pezzo	82	9000 467 916	397,14 ¹⁾	TX67

¹⁾ prezzo per cartone



Stuoia sigillante per condutture

in poliuretano · fortemente adesiva sul lato inferiore · la superficie è dotata di uno strato in poliestere-silicone per il miglioramento della protezione e della resistenza meccanica · dotata su ambo i lati con 2 impugnature per facilitare notevolmente l'impiego · lavabile e riutilizzabile · spessore 0,8 cm · **incl. sacca di trasporto**

Lunghezza [cm]	Larghezza [cm]	N° articolo	EUR	CC
60	60	4000 369 780	248,19	TB75



Barriera segnaletica

barriera segnaletica in poliuretano, fortemente adesiva e con una buona resistenza meccanica - le due estremità sono giuntabili - **incl. sacca di trasporto**

Lunghezza [cm]	Larghezza [cm]	Altezza [cm]	N° articolo	EUR	CC
300	10	7	4000 369 781	700,81	TB75



Olio-assorbente Multisorb

legante a base di argilla minerale calcinata - prodotto naturale ecologico - **legante per olio tipo IIIR certificato** - per l'assorbimento di oli, lubrificanti e carburanti, solventi organici, sospensioni acquose, composti alcalini - **senza acidi**

4000 369 783

Utilizzo: ideale su pavimenti e superfici, pavimenti industriali e superfici stradali lisci a pori fini

Contenuto	Grano [mm]	Peso sfuso [g/l]	Potenza massima di aspirazione [l]	N° articolo	EUR	CC
20 kg / 30 l	0,6-3,4	circa 700	26 (per sacco)	4000 369 770	24,21	TX75



Olio-assorbente Superior Special

legante a base di argilla minerale calcinata - prodotto naturale ecologico - legante per olio tipo **certificato secondo DEKRA Stuttgart, certificato di prova n. 22 00 6802 08**, MPA NRW - potere assorbente molto elevato - ideale per l'assorbimento di oli, lubrificanti, carburanti e sostanze chimiche

4000 369 782

Utilizzo: su superfici stradali porose (asfalto) e su pavimenti industriali lisci

Contenuto	Grano	Peso sfuso [g/l]	Potenza massima di aspirazione [l]	N° articolo	EUR	CC
20 kg / 40 l	0,6-1,2	circa 450	37 (per sacco)	4000 369 771	36,29	TX75



Legante universale Elephant Sorb Spezial/Standard

prodotto naturale di pietra vulcanica granulata da nebulizzare o cospargere per legare oli, emulsioni, vernici, liscivie e acidi - antiscivolo anche sulle superfici molto oleose - chimicamente neutro, non tossico - **modello speciale: 1 kg lega fino a 1,15 l di olio/ 1 kg lega fino a 1 l di olio DEKRA**, testato come legante chimico, legante per olio tipo III R n. **rapporto di prova 55178112-4/12 (standard), n. rapporto di prova 55178112-3/12 (speciale)**

Contenuto [kg]	Contenitore	Grano [mm]	Peso sfuso [g/l]	Potenza massima di aspirazione	N° articolo	EUR	CC
speciale							
20 l / ca. 7	sacco	0,3 - 1,5	circa 310	1,15 l/1 kg	9000 467 911	23,76	TB67
40 l / ca. 14	sacco	0,3 - 1,5	circa 310	1,15 l/1 kg	9000 467 910	41,73	TB67
standard							
40 l / ca. 12	sacco	0,3 - 4,0	circa 298	1 l/1 kg	9000 467 925	35,29	TB67



Olio-assorbente CorkSorb

tipo I,II,III R - per l'impiego nell'industria, sulle superfici di traffico e **dell'acqua** - per l'assorbimento di oli, carburanti e altri liquidi a base di idrocarburi - senza assorbimento di acqua - 1 kg di CorkSorb lega fino a 4,8 l di olio - sostenibile ed ecologico, in quanto 100 % sughero, una materia prima naturalmente rigenerabile - **certificato secondo DEKRA Stuttgart con n. 55255538**

Contenuto [l]	Contenitore	Peso sfuso [g/l]	Potenza massima di aspirazione [l]	N° articolo	EUR	CC
75	sacco	circa 102	36,72 (per sacco)	4000 369 600	69,43	TB67



Legante universale Green Stuff®

legante per olio e sostanze chimiche granulata altamente concentrata - particolarmente adatto per l'assorbimento di colori, vernici, resine e altre vernici pastose - 1 kg assorbe fino a 8,4 kg di olio - peso ridotto - l'assorbimento di liquidi del 100% è garantito da strutture cellulari ad assorbimento attivo - **certificato secondo TÜV Pfalz, Kaiserslautern, n. US/98/4/0539/05**

Contenuto [l]	Contenitore	Versione	Potenza massima di aspirazione	N° articolo	EUR	CC
10	sacco	con impugnatura, richiudibile	8,4 kg/1 kg	9000 467 923	26,11	TX67
50	sacco	con impugnatura	8,4 kg/1 kg	9000 467 921	68,74	TB67
100	sacco	-	8,4 kg/1 kg	9000 467 922	110,92	TB67



Farina per spazzare

contiene pregiati oli senza acido che non resinificano e non si impiastano - agente di spazzamento concentrato antipolvere, ad elevato effetto pulente - per tutti i pavimenti resistenti ai solventi come legno, pietra, calcestruzzo ecc. - consumo: ca. 50-100 g per mq, in base al grado di sporco

Contenuto [kg]	Contenitore	Colore	N° articolo	EUR	CC
25	cartone	verde	9000 473 350	39,06	TE22



Trucioli di cera da spazzare

contengono solventi e pregiate cere - farina per spazzare concentrata antipolvere e pulente - per tutti i pavimenti resistenti ai solventi in pietra, calcestruzzo, legno ecc. - dopo la lucidatura si crea brillantezza - consumo: ca. 50-100 g per mq, in base al grado di sporco

Contenuto [kg]	Contenitore	Colore	N° articolo	EUR	CC
25	cartone	blu	9000 473 351	39,06	TE22



Cinghia di fissaggio DIN EN 12195-2

poliestere · in un pezzo · intervallo di temperatura: -40 °C fino a +100 °C



Lunghezza [m]	Contenuto [Pz.]	Forza di trazione (LC) ammissibile nella reggiatura [daN]	Larghezza [mm]	N° articolo	EUR	CC
con fibbia						
1	5	250	25	4000 365 112	20,02 ¹⁾	PK32
3	2	250	25	4000 365 080	9,25 ¹⁾	PK32
con fibbia, 250 daN						
4	1	250	25	4000 365 081	5,44	PK32
con fibbia						
5	1	250	25	4000 365 082	5,92	PK32
con fibbia, 250 daN						
6	1	250	25	4000 365 083	6,44	PK32
con cricco, 800 daN						
4	1	800	25	4000 365 084	7,06	PK32
con cricchetto						
6	1	800	25	4000 365 085	8,00	PK32
4	1	1500	25	4000 365 086	11,22	PK32
con cricco, 1500 daN						
6	1	1500	25	4000 365 087	13,12	PK32

¹⁾ prezzo per set

Cinghia di fissaggio DIN 12195-2

poliestere · due pezzi · intervallo di temperatura da -40 °C a +100 °C · estremità fissa: 0,3 m / estremità libera: 3,7 m



Lunghezza [m]	Forza di trazione (LC) ammissibile nella reggiatura [daN]	Forza di trazione (LC) diretta ammissibile [daN]	Larghezza [mm]	N° articolo	EUR	CC
con cricco + rivestimento Airline						
4	1500	750	25	4000 365 130	21,47	PK32



Cinghia di fissaggio DIN 12195-2

poliestere · due pezzi · intervallo di temperatura da -40 °C a +100 °C · guida di ancoraggio ad asta · estremità fissa: 0,3 m / estremità libera: 3,7 m



Lunghezza [m]	Forza di trazione (LC) ammissibile nella reggiatura [daN]	Forza di trazione (LC) diretta ammissibile [daN]	Larghezza [mm]	N° articolo	EUR	CC
con cricco + gancio piatto con bloccaggio						
4	1500	750	25	4000 365 131	20,02	PK32



Cinghia di fissaggio DIN EN 12195-2

poliestere · in un pezzo · intervallo di temperatura: -40°C fino a +100°C

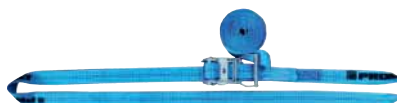

Lunghezza [m]	Forza di trazione (LC) ammissibile nella reggiatura [daN]	Larghezza [mm]	N° articolo	EUR	CC
con cricchetto					
6	2000	35	4000 365 088	14,30	PK32
8	2000	35	4000 365 089	16,07	PK32

Cinghia di fissaggio DIN EN 12195-2

poliestere · due pezzi · intervallo di temperatura: -40°C fino a +100°C · estremità fissa: 0,4 m



Lunghezza [m]	Forza di trazione (LC) ammissibile nella reggiatura [daN]	Forza di trazione (LC) diretta ammissibile [daN]	Forza di tensione iniziale STF [daN]	Larghezza [mm]	N° articolo	EUR	CC
con cricco + gancio a punta							
6	2000	1000	240	35	4000 365 090	19,77	PK32
8	2000	1000	240	35	4000 365 091	21,92	PK32



Cinghia di fissaggio DIN EN 12195-2

poliestere · in un pezzo · intervallo di temperatura: -40°C fino a +100°C

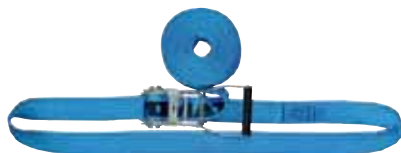

Lunghezza [m] con cricchetto	Forza di trazione (LC) ammissibile nella reggiatura [daN]	Larghezza [mm]	N° articolo	EUR	CC
5	4000	50	4000 365 092	23,83	PK32
8	5000	50	4000 365 093	26,42	PK32



Cinghia di fissaggio DIN 12195-2

poliestere · due pezzi · intervallo di temperatura da -40 °C a +100 °C · estremità fissa: 0,4 m

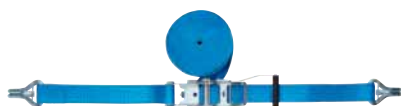

Lunghezza [m] con cricco + gancio a punta con bloccaggio	Forza di trazione (LC) ammissibile nella reggiatura [daN]	Forza di trazione (LC) diretta ammissibile [daN]	Forza di tensione iniziale STF [daN]	Larghezza [mm]	N° articolo	EUR	CC
8	5000	2500	300	50	4000 365 133	42,66	PK32
10	5000	2500	300	50	4000 365 134	45,05	PK32



Cinghia di fissaggio DIN EN 12195-2

poliestere · due pezzi · intervallo di temperatura: -40°C fino a +100°C · con protezione etichetta (etichetta protetta nell'occhiello) · estremità fissa: 0,4 m



Lunghezza [m] con cricco a leva lunga + gancio a punta	Forza di trazione (LC) ammissibile nella reggiatura [daN]	Forza di trazione (LC) diretta ammissibile [daN]	Forza di tensione iniziale STF [daN]	Larghezza [mm]	N° articolo	EUR	CC
8	5000	2500	500	50	4000 365 094	44,74	PK32
10	5000	2500	500	50	4000 365 095	47,20	PK32



Cinghia di fissaggio DIN EN 12195-2

poliestere · due pezzi · intervallo di temperatura: -40 °C fino a +100 °C · estremità fissa: 0,4 m



Lunghezza [m] con cricco + gancio a punta	Forza di trazione (LC) ammissibile nella reggiatura [daN]	Forza di trazione (LC) diretta ammissibile [daN]	Forza di tensione iniziale STF [daN]	Larghezza [mm]	N° articolo	EUR	CC
6	4000	2000	320	50	4000 365 096	30,99	PK32
8	4000	2000	320	50	4000 365 097	34,80	PK32
6	5000	2500	300	50	4000 365 098	30,68	PK32
8	5000	2500	300	50	4000 365 099	33,52	PK32

Cinghia di fissaggio DIN EN 12195-2

poliestere · in un pezzo

Dolezych
einfach sicher



con fibbia



con cricchetto

Lunghezza [m]	Contenuto [Pz.]	Forza di trazione (LC) ammissibile nella reggiatura [daN]	Larghezza [mm]	N° articolo	EUR	CC
con fibbia						
2	1	250	25	4000 365 035	4,71	TK17
3	2	250	25	4000 365 000	11,01 ¹⁾	TK17
4	1	250	25	4000 365 040	7,86	TK17
5	1	250	25	4000 365 041	8,31	TK17
6	1	250	25	4000 365 042	8,76	TK17
con cricchetto						
4	1	700	25	4000 365 001	8,76	TK17
6	1	700	25	4000 365 002	9,66	TK17
4	1	1000	25	4000 365 006	13,23	TK17
5	1	1000	25	4000 365 008	11,01	TK17
6	1	1000	25	4000 365 007	15,27	TK17

¹⁾ prezzo per set



Dolezych
einfach sicher

Cinghia di fissaggio DIN 12195-2

poliestere · in un pezzo · verde ·

GS (sicurezza certificata) certificata dalla DGUV di Amburgo



Lunghezza [m]	Forza di trazione (LC) ammissibile nella reggiatura [daN]	Larghezza [mm]	N° articolo	EUR	CC
con cricchetto					
6	2000	35	4000 365 004	18,42	TK17
8	2000	35	4000 365 005	20,88	TK17

Cinghia di fissaggio DIN EN 12195-2

poliestere · due pezzi

Dolezych
einfach sicher



Lunghezza [m]	Forza di trazione (LC) ammissibile nella reggiatura [daN]	Forza di trazione (LC) diretta ammissibile [daN]	Larghezza [mm]	N° articolo	EUR	CC
con cricco + gancio a punta						
4	1000	500	25	4000 365 038	17,97	TK17
6	1000	500	25	4000 365 039	19,08	TK17

Cinghia di fissaggio DIN EN 12195-2

poliestere · due pezzi

Dolezych
einfach sicher



Lunghezza [m]	Forza di trazione (LC) ammissibile nella reggiatura [daN]	Forza di trazione (LC) diretta ammissibile [daN]	Forza di tensione iniziale STF [daN]	Larghezza [mm]	N° articolo	EUR	CC
con cricco + gancio a punta							
6	2000	1000	220	35	4000 365 045	20,64	TK17
8	2000	1000	220	35	4000 365 046	22,89	TK17



Dolezych
einfach sicher

Cinghia di fissaggio DIN EN 12195-2

poliestere · in un pezzo ·

GS (sicurezza certificata) certificata dalla DGUV di Amburgo



Lunghezza [m]	Forza di trazione (LC) ammissibile nella reggiatura [daN]	Larghezza [mm]	N° articolo	EUR	CC
con cricchetto					
5	3000	50	4000 365 003	23,58	TK17
8	5000	50	4000 365 050	25,80	TK17



Cinghia di fissaggio DIN EN 12195-2

poliestere · due pezzi



Lunghezza [m]	Forza di trazione (LC) ammissibile nella reggiatura [daN]	Forza di trazione (LC) diretta ammissibile [daN]	Forza di tensione iniziale STF [daN]	Larghezza [mm]	N° articolo	EUR	CC
con cricco a leva lunga + gancio a punta							
8	5000	2500	600	50	4000 365 065	44,88	TK17
10	5000	2500	600	50	4000 365 066	49,38	TK17



Cinghia di fissaggio DIN EN 12195-2

poliestere · due pezzi · GS (sicurezza certificata) certificata dalla DGUV di Amburgo



Lunghezza [m]	Forza di trazione (LC) ammissibile nella reggiatura [daN]	Forza di trazione (LC) diretta ammissibile [daN]	Forza di tensione iniziale STF [daN]	Larghezza [mm]	N° articolo	EUR	CC
con cricco + gancio per telaio							
6	4000	2000	320	50	4000 365 010	27,15	TK17
8	4000	2000	320	50	4000 365 011	29,85	TK17



Cinghia di fissaggio DIN EN 12195-2

poliestere · due pezzi · GS (sicurezza certificata) certificata dalla DGUV di Amburgo



4000 365 015

4000 365 055

Lunghezza [m]	Forza di trazione (LC) ammissibile nella reggiatura [daN]	Forza di trazione (LC) diretta ammissibile [daN]	Forza di tensione iniziale STF [daN]	Larghezza [mm]	N° articolo	EUR	CC
con cricco + gancio a punta							
6	4000	2000	320	50	4000 365 015	27,15	TK17
8	4000	2000	320	50	4000 365 016	29,85	TK17
10	4000	2000	320	50	4000 365 017	33,45	TK17
6	5000	2500	300	50	4000 365 055	28,50	TK17
8	5000	2500	300	50	4000 365 056	31,20	TK17
10	5000	2500	300	50	4000 365 057	34,80	TK17



Cinghia di fissaggio DIN EN 12195-2

poliestere · due pezzi · GS (sicurezza certificata) certificata dalla DGUV di Amburgo



Lunghezza [m]	Forza di trazione (LC) ammissibile nella reggiatura [daN]	Forza di trazione (LC) diretta ammissibile [daN]	Forza di tensione iniziale STF [daN]	Larghezza [mm]	N° articolo	EUR	CC
con cricco + moschettone a carabina							
6	4000	2000	320	50	4000 365 020	35,25	TK17
8	4000	2000	320	50	4000 365 021	37,92	TK17
10	4000	2000	320	50	4000 365 022	41,07	TK17



Cinghia di fissaggio DIN EN 12195-2

poliestere · due pezzi · cricco con costruzione compatta



Lunghezza [m]	Forza di trazione (LC) ammissibile nella reggiatura [daN]	Forza di trazione (LC) diretta ammissibile [daN]	Forza di tensione iniziale STF [daN]	Larghezza [mm]	N° articolo	EUR	CC
cricco a ingranaggi + ganci a punta							
6	5000	2500	500	50	4000 365 470	54,33	TK17
8	5000	2500	500	50	4000 365 471	57,90	TK17

Cinghia di fissaggio DoRapid

cricco a serraggio rapido con avanzamento nastro laterale · per nastro 50 mm · si previene il serraggio di nastri contorti · particolarmente adatto per operazioni di carico e scarico frequenti, p. es. nel traffico di distribuzione · il nastro della cinghia viene inserito direttamente nell'albero di avvolgimento attraverso un'apertura laterale, l'inserimento dispendioso del nastro decade (fissaggio fino al 40% più rapido e maneggiato facilitato)



Lunghezza [m]	Forza di trazione (LC) ammissibile nella reggiatura [daN]	Forza di trazione (LC) diretta ammissibile [daN]	Forza di tensione iniziale STF [daN]	Larghezza [mm]	N° articolo	EUR	CC
cricco a serraggio rapido + gancio a punta							
6	5000	2500	300	50	4000 365 450	47,58	TK17
8	5000	2500	300	50	4000 365 451	51,18	TK17



Catena di fissaggio PowerLash L-150

secondo DIN EN 12195-3 · 2 pezzi · classe di precisione 8 · VDI 2700 · su ambo i lati con gancio a testa biforcuta · con carico legante · lunghezza utile 3,5 m

Spessore catena [mm]	Forza di trazione [daN]	Forza di tensione iniziale STF [daN]	N° articolo	EUR	CC
8-8	4000	1000	4000 365 448	203,52	TK17
10-8	6300	1575	4000 365 449	252,28	TK17



Rete di fissaggio del carico DIN EN 12195-2 DoKEP 350 P

rete di fissaggio del carico senza cuciture per automobili e furgoni · con ampiezza delle maglie di 175x75 mm adatta per i più svariati carichi, fissa fino a 500 kg di peso del carico · con 4 tenditori rapidi

Lunghezza [m]	Larghezza [m]	Colore	N° articolo	EUR	CC
con 4 tenditori rapidi					
1,025	1,025	arancione	4000 365 460	100,81	TK17



9113 447 165

Rete di fissaggio del carico

PET annodato · spessore 2,5 mm · ampiezza delle maglie a rombo: 45 mm · catena da 8 mm · altre dimensioni su richiesta

Lunghezza	Larghezza [m]	Spessore [mm]	Colore	N° articolo	EUR	CC
2,20 m	1,50	2,5	verde	9113 447 166	40,07	TC82
2,70 m	1,50	2,5	verde	9113 447 167	46,99	TC82
3,50 m	2,50	2,5	verde	9113 447 168	64,14	TC82
con 4 x 2m cinghie di fissaggio con fibbia						
1,60 m	1,30	2,5	nero	9113 447 165	50,66	TC82



Set di fissaggio del carico

da 7 pezzi · set nel pratico sacchetto chiudibile (ca. 300 x 400 mm)

Contenuto:

- 4 x cinghia di fissaggio, da 1 pezzo, lunghezza 4 m, larghezza 25 mm, LC U 250 daN, con fibbia
- 2 x cinghia di fissaggio, da 2 pezzi, lunghezza 6 m, larghezza 35 mm, LC U 2000 daN, con gancio a punta
- 1 x rete di copertura 114 x 61 cm

Contenuto	N° articolo	EUR	CC
7 pezzi	4000 365 140	108,70 ¹⁾	PK32

¹⁾ prezzo per set



Set di fissaggio del carico Allround

26 pezzi · set nella pratica sacca sportiva · Contenuto:

- 2 x cinghia di fissaggio con morsetto, LC= 250 daN, larghezza: 25 mm, lunghezza: 4,0 m
- 2 x cinghia di fissaggio, mini-cricco, da 1 pezzo, LC 700 daN, STF266 daN, larghezza: 25 mm, lunghezza: 4,0 m
- 2 x cinghia di fissaggio, da 1 pezzo, LC 2000 daN, larghezza: 35 mm, lunghezza: 6,0 m
- 2 x cinghia di fissaggio, mini-cricco, da 2 pezzi, LC 250 daN, gancio profilato, larghezza: 25 mm, lunghezza: 4,0 m
- 2 x cinghia di fissaggio, cricco a pressione, da 2 pezzi, LC 1000 daN, gancio profilato STF = 220 daN, LC = 1000 daN, larghezza: 35 mm, lunghezza: 6,0 m
- 4 x cinghia di fissaggio, da 2 pezzi, con gancio profilato e cricco a pressione, STF = 300 daN, LC 2500 daN, larghezza: 50 mm, lunghezza: 8,0 m
- 4 x angolo di protezione spigoli in polietilene, per 50 mm di nastro, dimensioni 90 x 90 x 140 mm, con fessura
- 8 x tappetino antiscivolo DoMatt 180 x 120 x 8 mm

Contenuto	N° articolo	EUR	CC
26 pezzi	4000 365 067	298,34 ¹⁾	TK17

¹⁾ prezzo per set



Set di fissaggio del carico Handwerker

- 9 pezzi · set nella pratica sacca sportiva · contenuto:
 2 x cinghia di fissaggio, da 2 pezzi, con cricco a pressione, gancio profilato, LC = 2000 daN, STF 320 daN, larghezza: 50 mm, lunghezza: 8,0 m
 2 x cinghia di fissaggio, da 2 pezzi, con cricco a pressione, verde, gancio profilato, LC = 1000 daN, STF 220 daN, larghezza: 35 mm, lunghezza: 6,0 m
 4 x cinghia di fissaggio, da 1 pezzo, con mini-cricco, rosso, LC = 700 daN, larghezza: 25 mm, lunghezza: 4,0 m
 1 x rete di copertura per container, PPM 3 mm, 45 mm di ampiezza delle maglie, 3,5 x 5,0 m, verde, senza nodi

Contenuto	N° articolo	EUR	CC
9 pezzi	4000 365 068	311,12 ¹⁾	TK17

¹⁾ prezzo per set



Set di tenditori per imballaggi

- 3 pezzi · pregiati tenditori per bagagli con pratico moschettone a carabina in alluminio anodizzato fissaggio sicuro · nessun gancio si può staccare · inclusa scatola trasparente per la conservazione

Contenuto	Lunghezza [cm]	N° articolo	EUR	CC
3 pezzi	60, 80, 100	4000 356 445	15,24 ¹⁾	TX23

¹⁾ prezzo per set



Set di tenditori per imballaggi

- con fascio di corde di gomma naturale multistrato · Ø 6 mm · estremamente resistente · ganci di sicurezza stabili in acciaio con rivestimento di plastica

Equipaggiamento: 4 x 45 cm / 4 x 60 cm / 2 x 80 cm

Contenuto	Lunghezza [cm]	N° articolo	EUR	CC
10 pezzi	4x45/ 4x60/ 2x80	4000 356 446	26,49 ¹⁾	TX23

¹⁾ prezzo per set



Materassino di protezione antiscivolo

- in granulato · aumento del coefficiente di attrito radente μ , tra carico e superficie di carico · aumento della sicurezza

Larghezza [cm]	Lunghezza [cm]	Spessore [mm]	N° articolo	EUR	CC
10	20	8	4000 365 138	11,43 ¹⁾	PK32

¹⁾ prezzo per set



Tappetino antiscivolo

- migliora il coefficiente di attrito radente · aumenta la sicurezza · migliora la stabilità e riduce il numero di ancoraggi necessari p. es. riduce la LC (forza di trazione ammissibile) durante l'ancoraggio diagonale · materiale in granulato · 0,6 μ

Larghezza [cm]	Lunghezza [cm]	Spessore [mm]	N° articolo	EUR	CC
25	500	8	4000 365 071	39,65 ¹⁾	TK17
18	12	8	4000 365 070	13,99 ²⁾	TK17

¹⁾ prezzo per rotolo, ²⁾ prezzo per set



Tappetino antiscivolo di sicurezza BLACK-CAT Original -BC-

- tappetino antiscivolo flessibile per grata · per l'impiego versatile e frequente · inserto in tessuto altamente resistente allo strappo · impiegabile da -40 °C a +80 °C (brevemente fino a +120 °C) · con certificato di prova per il fissaggio del carico · forze di lacerazione testate e valori di attrito μ 0,98 per 1000 kg/m² · **certificato da FLOG e Fraunhofer IML** (a causa di un'irradiazione solare esterna i valori di attrito per ARM possono variare) · lavabile fino a 60 °C · ritagliabile e adatto all'uso alimentare · protezione consolidata contro scivolamenti, graffi o rotolli · per lavorare senza utensili di serraggio · non contiene sostanze tossiche o metalli pesanti secondo la norma UE

Larghezza [m]	Lunghezza [cm]	Spessore [mm]	N° articolo	EUR	CC
0,15	15	3,3	4000 349 170	1,49 ¹⁾	TBA2
0,6	45	3,3	4000 349 172	13,75 ¹⁾	TBA2
1,2	80	3,3	4000 349 173	38,27 ¹⁾	TBA2
2,4	60	3,3	4000 349 175	57,87 ¹⁾	TBA2
0,3	1000	3,3	4000 349 176	132,98 ²⁾	TBA2
0,6	1000	3,3	4000 349 177	265,96 ²⁾	TBA2

¹⁾ prezzo per pz., ²⁾ prezzo per rotolo



Tappetino antiscivolo di sicurezza BLACK-CAT Panther -BCP-

- tappetino antiscivolo robusto con superficie chiusa · durata estremamente lunga, sempre riutilizzabile, ideale per il fissaggio del carico secondo § 22 StVO e VDI 2700 (foglio 14+15) · con inserto in tessuto altamente resistente allo strappo · impiegabile da -40 °C a +80 °C (brevemente fino a +120 °C) · nessun assorbimento di umidità, flessibile e arrotolabile in modo stretto · utilizzo universale per il fissaggio del carico in transporter, camion, ferrovia, carico aereo e navale, come rivestimento del pavimento antiscivolo e copertura per il posto di lavoro · facile da pulire · **certificato da Fraunhofer IML e DEKRA** · adatto per trasporti pesanti fino a 82,5 t/m² · non contiene sostanze tossiche o metalli pesanti secondo la norma UE

Larghezza [m]	Lunghezza [cm]	Spessore [mm]	N° articolo	EUR	CC
0,15	15	4,5	4000 349 178	2,98 ¹⁾	TBA2
0,8	60	4,5	4000 349 180	46,06 ¹⁾	TBA2
1,2	80	4,5	4000 349 181	92,15 ¹⁾	TBA2
0,2	400	4,5	4000 349 182	76,53 ²⁾	TBA2
0,8	400	4,5	4000 349 183	306,10 ²⁾	TBA2
1,2	400	4,5	4000 349 184	459,13 ²⁾	TBA2

¹⁾ prezzo per pz., ²⁾ prezzo per rotolo



Tappeto per bagagliaio

rivestito su ambo i lati · tappetino speciale antiscivolo per il bagagliaio · ritagliabile

Larghezza [cm]	Lunghezza [cm]	N° articolo	EUR	CC
100	60	4000 363 234	12,57	TX23



Angolo di protezione bordo

per la protezione della merce trasportata durante il fissaggio del carico · per cinghie con larghezza 50 mm · poliuretano · rosso

Lungh. braccio [mm]	Larghezza [mm]	Contenuto	Versione	N° articolo	EUR	CC
95 x 95	135	10 pz./set	con fessura	4000 365 139	14,41 ¹⁾	PK32

¹⁾ prezzo per set



4000 365 075

4000 365 076

Angoli di protezione bordo

la protezione dei bordi ideale per tutte le merci trasportate delicate e fragili · per cinghie con larghezza 50 mm · materiale polietilene · nero

Lungh. braccio [mm]	Larghezza [mm]	Contenuto	Versione	N° articolo	EUR	CC
90 x 90	140	4 pz./set	senza fessura	4000 365 075	10,25 ¹⁾	TK17
90 x 90	140	4 pz./set	con fessura	4000 365 076	10,25 ¹⁾	TK17

¹⁾ prezzo per set

Fettuccia monouso DIN EN 60005

(fattore di sicurezza 1:5) viene impiegata per il trasporto di beni dal produttore al consumatore finale · non possono essere bloccati carichi diversi · alla fine della catena di trasporto deve essere resa inutilizzabile e smaltita

Portata semplice [kg]	Colore	Lungh. utile [m]	Circonferenza [m]	Largh. del nastro [mm]	UV	N° articolo	EUR	CC
750	nero	0,3	0,6	48	10	4000 365 700	2,63 ¹⁾	TK17
750	nero	0,4	0,8	48	10	4000 365 701	2,25 ¹⁾	TK17
750	nero	0,5	1,0	48	10	4000 365 702	2,49 ¹⁾	TK17

¹⁾ prezzo per pz.



Fune tonda ad anello DIN EN 1492-2

poliestere · intervallo di temperatura: -40 °C fino a +100 °C



4000 365 100



4000 365 104



4000 365 108

Portata semplice [kg]	Portata forma a U [kg]	Colore	Lungh. utile [m]	Circonferenza [m]	N° articolo	EUR	CC
1000	2000	violetto	1	2	4000 365 100	9,07	PK32
1000	2000	violetto	1,5	3	4000 365 101	11,95	PK32
1000	2000	violetto	2	4	4000 365 102	15,24	PK32
1000	2000	violetto	3	6	4000 365 103	21,47	PK32
2000	4000	verde	1	2	4000 365 104	12,29	PK32
2000	4000	verde	1,5	3	4000 365 105	16,45	PK32
2000	4000	verde	2	4	4000 365 106	20,78	PK32
2000	4000	verde	3	6	4000 365 107	29,64	PK32
3000	6000	giallo	2	4	4000 365 108	27,43	PK32
3000	6000	giallo	3	6	4000 365 109	38,79	PK32

4000 365 148

Dolezych
einfach sicher

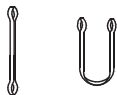

Fune tonda ad anello DIN EN 1492-2

in fibra di poliestere · fattore di sicurezza 7:1 · possibilità di controllo sicura grazie alla codificazione a colore della portata · guaina doppia · GS (sicurezza certificata) certificata dalla DEKRA EXAM GmbH a Bochum



Portata semplice [kg]	Portata forma a U [kg]	Colore	Lungh. utile [m]	Circonferenza [m]	Largh. del nastro [mm]	N° articolo	EUR	CC
1000	2000	violetto	1	2	circa 30	4000 365 200	10,39	TK17
1000	2000	violetto	1,5	3	circa 30	4000 365 201	12,92	TK17
1000	2000	violetto	2	4	circa 30	4000 365 202	15,93	TK17
1000	2000	violetto	3	6	circa 30	4000 365 203	21,23	TK17
2000	4000	verde	1	2	circa 30	4000 365 210	12,22	TK17
2000	4000	verde	1,5	3	circa 30	4000 365 211	16,17	TK17
2000	4000	verde	2	4	circa 30	4000 365 212	19,39	TK17
2000	4000	verde	2,5	5	circa 30	4000 365 213	22,86	TK17
2000	4000	verde	3	6	circa 30	4000 365 214	26,77	TK17
2000	4000	verde	4	8	circa 30	4000 365 215	35,77	TK17
3000	6000	giallo	1	2	circa 37	4000 365 219	16,86	TK17
3000	6000	giallo	1,5	3	circa 37	4000 365 220	20,09	TK17
3000	6000	giallo	2	4	circa 37	4000 365 221	25,63	TK17
3000	6000	giallo	2,5	5	circa 37	4000 365 222	30,92	TK17
3000	6000	giallo	3	6	circa 37	4000 365 223	36,26	TK17
3000	6000	giallo	4	8	circa 37	4000 365 224	50,32	TK17
4000	8000	grigio	3	6	circa 43	4000 365 230	45,26	TK17
4000	8000	grigio	4	8	circa 43	4000 365 231	56,79	TK17

PROMAT

Braca di sollevamento in tessuto DIN EN 1492-1

poliestere · a due strati · forma B2 · fattore di sicurezza 7 · occhiello rinforzato · codificazione a colore della portata



4000 365 115

4000 365 118

4000 365 122

Portata semplice [kg]	Portata forma a U [kg]	Colore	Lunghezza [m]	Largh. del nastro [mm]	N° articolo	EUR	CC
1000	2000	violetto	1	30	4000 365 115	10,35	PK32
1000	2000	violetto	2	30	4000 365 116	13,58	PK32
1000	2000	violetto	3	30	4000 365 117	16,80	PK32
2000	4000	verde	2	60	4000 365 118	21,19	PK32
2000	4000	verde	3	60	4000 365 119	27,88	PK32
2000	4000	verde	4	60	4000 365 120	33,90	PK32
2000	4000	verde	6	60	4000 365 121	48,83	PK32
3000	6000	giallo	3	90	4000 365 122	40,73	PK32
3000	6000	giallo	4	90	4000 365 123	50,66	PK32
3000	6000	giallo	6	90	4000 365 124	71,48	PK32

Dolezych
einfach sicher



Braca di sollevamento in tessuto DIN EN 1492-1

nastro in poliestere a doppia cucitura · rigida e impregnata · fattore di sicurezza 7:1 · codificazione a colore della portata · con 2 occhielli rinforzati · migliore maneggio grazie agli occhielli più lunghi e affusolati · GS (sicurezza certificata) certificata dalla DEKRA EXAM GmbH a Bochum



Portata semplice [kg]	Capacità di carico trainata [kg]	Portata forma a U [kg]	Colore	Lunghezza [m]	Largh. del nastro [mm]	Lunghezza dei passanti [mm]	N° articolo	EUR	CC
1000	1000	2000	violetto	2	30	200	4000 365 400	15,86	TK17
1000	1000	2000	violetto	3	30	200	4000 365 401	20,64	TK17
1000	1000	2000	violetto	4	30	200	4000 365 402	25,63	TK17
2000	2000	4000	verde	2	60	300	4000 365 420	23,24	TK17
2000	2000	4000	verde	3	60	300	4000 365 421	30,44	TK17
2000	2000	4000	verde	4	60	300	4000 365 422	37,82	TK17
2000	2000	4000	verde	5	60	300	4000 365 423	44,98	TK17
2000	2000	4000	verde	6	60	300	4000 365 424	54,54	TK17
3000	3000	6000	giallo	3	90	350	4000 365 430	50,84	TK17
3000	3000	6000	giallo	4	90	350	4000 365 431	61,92	TK17
3000	3000	6000	giallo	5	90	350	4000 365 432	71,27	TK17
3000	3000	6000	giallo	6	90	350	4000 365 433	80,17	TK17
4000	4000	8000	grigio	3	120	425	4000 365 440	65,42	TK17
4000	4000	8000	grigio	4	120	425	4000 365 441	80,41	TK17
4000	4000	8000	grigio	5	120	425	4000 365 442	94,96	TK17
4000	4000	8000	grigio	6	120	425	4000 365 443	107,56	TK17

Manopola a sfera DIN 319

plastica KU Duroplast (PF) · sbavata e lucidata · nera (colore standard) boccola (forma C)

Altri modelli su richiesta

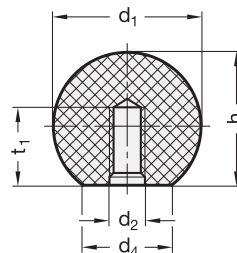

d1 [mm]	d2 [mm]	d4 [mm]	h [mm]	T1 min. [mm]	t2 min. [mm]	UV	N° articolo	EUR	CC
20	M 5	12	18	7,5	7,5	25	4601 000 027	0,97 ¹⁾	TR62
25	M 6	15	22,5	9	9	25	4601 000 030	1,21 ¹⁾	TR62
32	M 8	18	29	12	12	25	4601 000 034	1,66 ¹⁾	TR62
40	M 10	22	37	15	15	25	4601 000 036	2,77 ¹⁾	TR62
50	M 12	28	46	18	18	25	4601 000 039	4,74 ¹⁾	TR62

¹⁾ prezzo per pz.

Impugnatura cilindrica girevole GN 798

la caratteristica del design delle impugnature cilindriche GN 798 è la forma svasata, composta da due cilindri che garantisce una presa ottimale · plastica KT termoplastica (poliammide PA) · resistente alla temperatura fino a 90 °C · nero, opaco

Altri modelli su richiesta

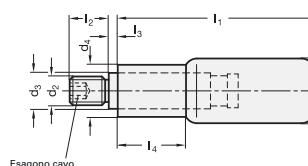

d1 [mm]	d2 [mm]	d3 [mm]	d4 [mm]	l1 [mm]	l2 [mm]	l3 [mm]	l4 [mm]	UV	N° articolo	EUR	CC
18	M 8	10	14,5	56	13	2,5	19	10	4601 000 041	7,24 ¹⁾	TR62
22	M 8	14	18,5	56	14	2,5	21	10	4601 000 042	8,66 ¹⁾	TR62
24	M 10	14	18,5	74	16	2,5	27	10	4601 000 043	9,94 ¹⁾	TR62
25	M 10	16	20	84	16	2,5	30	10	4601 000 044	11,39 ¹⁾	TR62

¹⁾ prezzo per pz.

Maniglia ad arco GN 565

realizzata con profili di alluminio trafilato · è caratterizzata dalla stabilità e dalla forma ergonomica · grazie al processo di produzione (piegatura) è possibile fornire lunghezze speciali anche per quantitativi relativamente piccoli

Altri modelli su richiesta

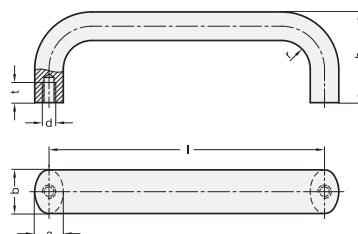

a [mm]	b [mm]	d [mm]	h [mm]	l [mm]	r [mm]	N° articolo	EUR	CC
13	20	M 6	49	100 ± 0,25	13	4601 000 148	14,03	TR62
13	20	M 6	49	120 ± 0,25	13	4601 000 151	15,79	TR62
17	26	M 8	57	300 ± 0,25	17	4601 000 165	34,11	TR62

Maniglia ad arco GN 528

plastica PA Thermoplast (poliammide) · rinforzata in fibra di vetro · resistente alla temperatura fino a 150 °C · nera, RAL 9005SW

Altri modelli su richiesta

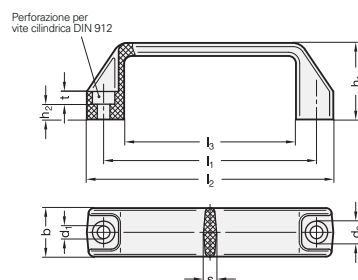

b [mm]	d1 [mm]	d2 [mm]	h1 [mm]	h2 [mm]	l1 [mm]	l2 [mm]	l3 [mm]	s [mm]	t [mm]	UV	N° articolo	EUR	CC
21	6,5	10,5	38	6	94 -1	109	74	6	7	10	4601 000 168	5,75 ¹⁾	TR62
26	8,5	13,5	41	6,5	117 ± 1	137	93	7	8,5	10	4601 000 170	6,58 ¹⁾	TR62
28	8,5	13,5	50	8,5	179 ± 1	196	151	7,5	8,5	10	4601 000 175	11,43 ¹⁾	TR62

¹⁾ prezzo per pz.





Manovella GN 950

le manovelle DIN 950 con modello in ghisa sono dotate di pomelli in acciaio · ghisa GG · mozzo lavorato · corona della ruota tornita e lucidata · rotazione concentrica e variazione della planarità della corona della ruota < 0,4



Altri modelli su richiesta

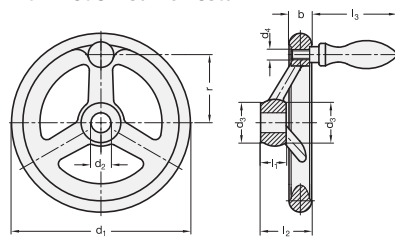

Ø [mm]	Numero di raggi	b [mm]	d1 [mm]	d2 [mm]	d3 [mm]	d4 [mm]	l1 [mm]	l2 [mm]	N° articolo	EUR	CC
16	3	15	100	10	26	M 6	17	33	4601 000 242	61,85	TR62
20	3	17	140	14	30	M 8	19	39	4601 000 246	78,47	TR62
25	3	22	200	20	38	M 10	24	45	4601 000 254	109,95	TR62
25	3	18	160	16	33	M 10	20	40	4601 000 250	84,36	TR62



Leva di bloccaggio regolabile GN 300

è impiegabile preferibilmente quando il campo di serraggio è limitato e si desidera una determinata posizione di serraggio · mediante sollevamento (azionamento) dell'impugnatura si libera la dentatura e la leva di bloccaggio può essere orientata nella posizione di serraggio favorevole · durante il „rilascio“ l'impugnatura scatta nuovamente in posizione · corpo dell'impugnatura · pressogetto di zinco · boccola filettata e vite di supporto · acciaio, brunito



4601 000 543

Altre dimensioni e varianti di colore su richiesta

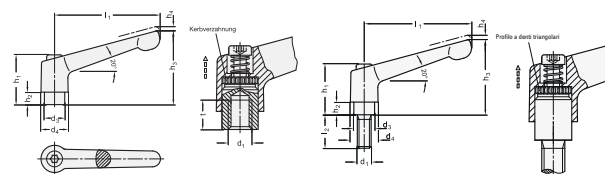

4601 000 543

4601 000 549



4601 000 549

d1 [mm]	d3 [mm]	d4 [mm]	h1 [mm]	h2 [mm]	h3 [mm]	h4 [mm]	l1 [mm]	l2 [mm]	t min. [mm]	N° articolo	EUR	CC
filettatura esterna												
M 6	10	13	24,5	4	31	3,5	45	16	-	4601 000 543	10,87	TR62
M 6	10	13	24,5	4	31	3,5	45	32	-	4601 000 546	11,19	TR62
M 8	13,5	17,5	31	6,5	45	4	63	16	-	4601 000 567	13,37	TR62
M 8	13,5	17,5	31	6,5	45	4	63	50	-	4601 000 572	14,41	TR62
M 10	16	21	36	8	54	4	78	32	-	4601 000 578	16,80	TR62
M 10	16	21	36	8	54	4	78	63	-	4601 000 581	18,49	TR62
M 12	19	24	43	11	64	4	92	40	-	4601 000 611	20,40	TR62
M 12	23	30	50,5	12	75	5	108	32	-	4601 000 485	26,39	TR62
M 12	23	30	50,5	12	75	5	108	63	-	4601 000 488	28,92	TR62
filettatura interna												
M 6	10	13	24,5	4	31	3,5	45	-	9	4601 000 549	10,15	TR62
M 8	13,5	17,5	31	6,5	45	4	63	-	11	4601 000 574	12,40	TR62
M 10	16	21	36	8	54	4	78	-	14	4601 000 583	15,03	TR62
M 12	19	24	43	11	64	4	92	-	17	4601 000 615	18,22	TR62
M 16	23	30	50,5	12	75	5	108	-	22	4601 000 499	23,06	TR62



Manopola a stella DIN 6336

conforme a RoHS

Altri modelli su richiesta

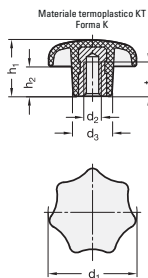

d1 [mm]	d2 [mm]	d3 [mm]	h1 [mm]	h2 [mm]	h3 min. [mm]	t2 [mm]	UV	N° articolo	EUR	CC
plastica con boccia filettata nero										
25	M 5	12	16	8	-	-	25	4601 000 854	1,42 ¹⁾	TR62
32	M 6	14	20	10	10	10	25	4601 000 856	1,42 ¹⁾	TR62
40	M 8	18	25	13	13	13	25	4601 000 858	1,87 ¹⁾	TR62
50	M 10	22	32	17	17	17	25	4601 000 859	2,60 ¹⁾	TR62
63	M 12	26	40	21	21	21	10	4601 000 862	4,22 ¹⁾	TR62

¹⁾ prezzo per pz.

Manopola a stella GN 6336.4

quando occorre serrare sulla superficie di appoggio della manopola a stella è preferibile usare le forme TE e SG · modello e dimensioni delle manopole a stella: DIN 6336 KT - plastica (KT)

Altri modelli su richiesta

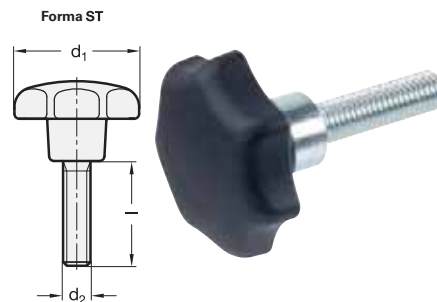

d1 [mm]	d2 [mm]	l [mm]	UV	N° articolo	EUR	CC
plastica vite per manopola a stella nero						
32	M 6	25	25	4601 000 873	1,18 ¹⁾	TR62
40	M 8	30	25	4601 000 881	1,77 ¹⁾	TR62
50	M 10	40	25	4601 000 891	2,84 ¹⁾	TR62
63	M 12	50	10	4601 000 899	5,54 ¹⁾	TR62

¹⁾ prezzo per pz.

Pistoncino a molla GN 817

i pistoncini a molla vengono impiegati se si desidera eliminare temporaneamente il perno di bloccaggio a tale scopo dopo l'inserimento del perno si gira il pulsante a 90° · mediante una tacca di arresto il pulsante viene tenuto in questa posizione · pulsante plastica Thermoplast (poliammide PA) · nero, opaco · non smontabile

Altri modelli su richiesta



Pressione iniziale della molla [N]	Pressione finale della molla [N]	Apertura della chiave [mm]	d1 [mm]	d2 [mm]	d3 [mm]	d4 [mm]	d5 [mm]	k [mm]	l1 [mm]	l2 [mm]	l3 [mm]	l4 [mm]	l5 [mm]	l6 [mm]	UV	N° articolo	EUR	CC
9,5	38	17	10	M 16 x 1,5	28	M 6	10	24	12	58	26	8	8,5	4	5	4601 001 396	22,41 ¹⁾	TR62
11,5	40	22	12	M 20 x 1,5	28	M 8	12	28,5	15	71,5	33	10	8,5	4	5	4601 001 400	32,07 ¹⁾	TR62
13	54	27	16	M 24 x 2	28	M 8	15	28,5	20	78,5	38	12	11,5	5	5	4601 001 404	46,06 ¹⁾	TR62
5	15	12	5	M 10 x 1	19	M 4	8	16	5	40	18	6	5,5	3	10	4601 001 416	15,86 ¹⁾	TR62
6,5	19	14	6	M 12 x 1,5	23	M 5	9	20	6	48	22	6	7	3,5	10	4601 001 424	16,86 ¹⁾	TR62
8,5	26	17	8	M 16 x 1,5	28	M 6	10	24	12	58	26	8	8,5	4	5	4601 001 432	21,75 ¹⁾	TR62

¹⁾ prezzo per pz.

Tampone di arresto GN 352

vengono utilizzati come finecorsa p. es. per carrelli trasportatori · assorbono gran parte dell'energia cinetica attiva durante un tamponamento · hanno un effetto ammortizzatore, prevengono forti vibrazioni che causano danni e minimizzano il rimbalzo · non per ultimo hanno un effetto silenziatore · questi tamponi di arresto vengono impiegati anche come piedini di regolazione · versione: gomma caucciù naturale (NR) · vulcanizzata sulla lamiera di copertura, resistente alle temperature fino a 80 °C · lamiere di copertura, boccole filettate, viti, **acciaio** zincato, blu passivato · durezza gomma shore A ±5, media 55

Altri modelli su richiesta

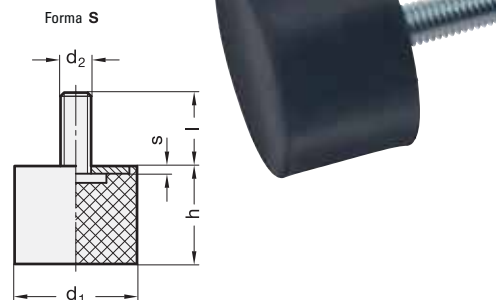

d1 [mm]	d2 [mm]	h [mm]	l [mm]	s [mm]	t [mm]	UV	N° articolo	EUR	CC
20	M 6	20	18	2	6	10	4601 001 785	1,45 ¹⁾	TR62
25	M 6	20	18	2	6	10	4601 001 789	1,77 ¹⁾	TR62
30	M 8	30	20	2	8	10	4601 001 793	2,91 ¹⁾	TR62
40	M 8	30	23	2	8	10	4601 001 795	3,98 ¹⁾	TR62
50	M 10	40	28	2	10	5	4601 001 797	6,58 ¹⁾	TR62
60	M 10	40	28	2	10	5	4601 001 800	10,18 ¹⁾	TR62

¹⁾ prezzo per pz.





Tenditore di chiusura GN 851

la staffa di trazione può essere regolata all'interno del percorso di regolazione · in posizione serrata le staffe di trazione e il braccio di serraggio sono paralleli ai livelli di fissaggio del tenditore di chiusura

Altri modelli su richiesta

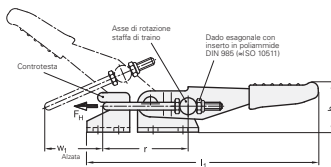
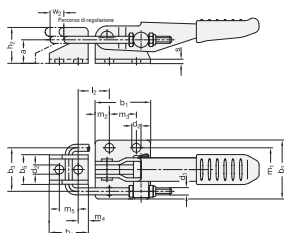

Pos.	Dimensione mm	Forza di supporto FH N	a mm	b1 mm	b2 mm	b3 mm	b4 mm	b5 mm	d1 mm	d2 mm	h1 mm	h2 mm	l1 mm	l2 min. mm	m1 mm	m2 mm	m3 mm	m4 mm	m5 mm	r mm	s mm	w1 Corsa mm	w2 Percorso di regolazione mm
1	160	1600	12	26	28	21	20	14	M 4	4,3	26	18	98	11	19	5	16	5	10	37	2	25	11
3	320	3200	16	40	44	32	28	22	M 6	6,5	30	25	152	19	32	10,5	19	7	14	57	3	48	13
5	700	7000	24	60	54	38	38	26	M 8	8,5	42	36	220	23	38	9,5	41,5	9,5	19	74	3,5	58	26

Pos.	Versione	N° articolo	EUR	CC
1	acciaio	4601 001 910	40,17	TR62
3	acciaio	4601 001 912	58,87	TR62
5	acciaio	4601 001 914	92,81	TR62



Cerniera GN 237

zinco pressofuso ZD, rivestita di plastica, nero, RAL 9005, opaco strutturale SW · alluminio AL anodizzato, colori naturali · acciaio inox: inossidabile, 1.4308 NI, sabbiato opaco GS · perno: acciaio inossidabile, 1.4305 (A2) per ZD, acciaio inossidabile, 1.4571 (A4) per AL

Altri modelli su richiesta



Numero di fori	Ø foro [mm]	Spessore [mm]	Altezza [mm]	Larghezza aperta [mm]	UV	N° articolo	EUR	CC
2 x 2	4,3	2	30	30	10	4601 002 080	9,90 ¹⁾	TR62
2 x 2	5,3	2	40	40	10	4601 002 081	9,77 ¹⁾	TR62
2 x 2	6,4	2	50	50	10	4601 002 082	11,43 ¹⁾	TR62
2 x 2	8,3	2	60	60	10	4601 002 083	15,38 ¹⁾	TR62

¹⁾ prezzo per pz.



Piedino articolato in plastica GN 344

con dado, con gommino · i valori relativi alla capacità di carico statico specificati nella tabella sono valori di riferimento il cui superamento può causare deformazioni permanenti o la rottura del piatto di plastica. · versione: piede in termoplastico (poliammide PA), rinforzato con fibra di vetro, nero, opaco, resistente alla temperatura fino a 100 °C · mandrino di regolazione in acciaio zincato, blu passivato · classe di resistenza 5.8 · dado esagonale ISO 4032: acciaio zincato, blu passivato · gommino (NBR): 70 shore A, nero

Altri modelli su richiesta

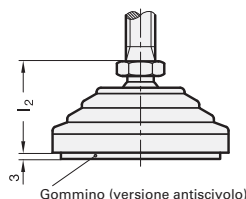
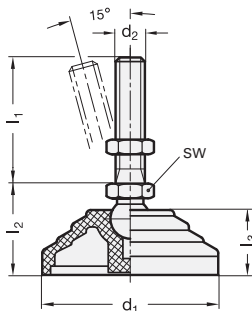

Capacità di carico statica [kN]	Apertura della chiave [mm]	d1 [mm]	d2 [mm]	l1 [mm]	l2 [mm]	l3 [mm]	N° articolo	EUR	CC
25	24	100	M 16	138	43	24	4601 002 554	33,56	TR62
14	14	60	M 10	98	33	24	4601 002 585	18,35	TR62
16	14	80	M 12	98	33	24	4601 002 612	20,64	TR62

Spioncino olio GN 743

con riflettore - il vetro naturale antigraffio ben dimensionato è a chiusura stagna sul perimetro mediante un o-ring sul perimetro - l'anello di tenuta è incastonato in un intaglio radiale - possono essere impiegati anche contenitori sotto pressione - indicazioni per il montaggio: per spessori della parete inferiori a 4 mm usare un dado di fissaggio GN 543.1 - modello: involucro in alluminio fine - riflettore: thermoplast (polisolfone) - spioncino: vetro Float, resistente alle temperature fino a 100 °C - guarnizioni: gomma NBR (Perbunan)

Altri modelli su richiesta

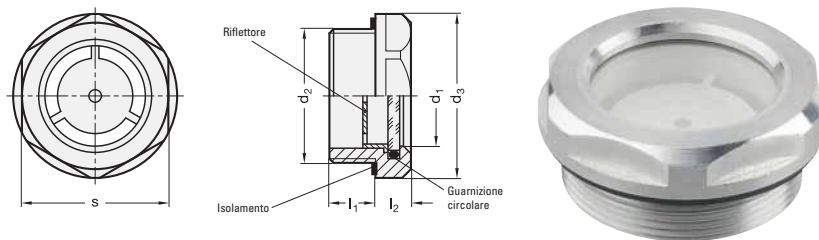

d1 [mm]	d2 [mm]	d3 [mm]	l1 [mm]	l2 [mm]	s [mm]	UV	N° articolo	EUR	CC
11	M 16 x 1,5	22	8	7,5	20	10	4601 002 659	10,94 ¹⁾	TR62
14	G 1/2	26	8,5	7,5	23	10	4601 002 660	11,43 ¹⁾	TR62
14	M 20 x 1,5	26	8,5	7,5	23	10	4601 002 661	11,43 ¹⁾	TR62
18	G 3/4	32	9	8	30	10	4601 002 662	14,34 ¹⁾	TR62
18	M 26 x 1,5	32	9	8	30	10	4601 002 663	14,34 ¹⁾	TR62
24	G 1	40	11	8,5	36	10	4601 002 665	17,77 ¹⁾	TR62
24	M 33 x 1,5	40	11	8,5	36	10	4601 002 666	17,77 ¹⁾	TR62
32	G 1 1/4	50	12	9	46	10	4601 002 668	19,95 ¹⁾	TR62
7	G 1/4	20	7,5	6,5	18	10	4601 002 671	15,17 ¹⁾	TR62

¹⁾ prezzo per pz.

Magnete di supporto GN 50.3

sistema a magnete schermato - materiali magnetici: ferrite dura HF, resistente alle temperature fino a 200 °C - NdFeBND Neodym, ferro, boro, resistente alle temperature fino a 80 °C - RoHS compliant

Altri modelli su richiesta

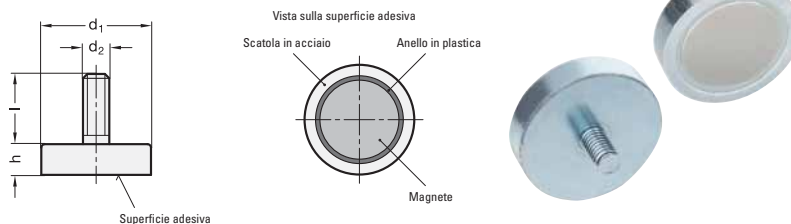

Forza di tenuta nominale [N/cm²]	d1 [mm]	d2 [mm]	h [mm]	l [mm]	UV	N° articolo	EUR	CC
80	32± 0,1	M 4	7 - 3	8	5	4601 002 847	7,10 ¹⁾	TR62
350	63 - 3	M 6	14 - 5	15	5	4601 002 849	25,49 ¹⁾	TR62
60	13± 0,1	M 5	4,5± 0,1	8	5	4601 002 851	6,23 ¹⁾	TR62
140	20± 0,1	M 6	6± 0,1	10	5	4601 002 853	11,77 ¹⁾	TR62
350	32± 0,1	M 6	7± 0,1	10	5	4601 002 855	24,73 ¹⁾	TR62

¹⁾ prezzo per pz.



